

KATALOG INSTALACÍ

PROFESIONÁLNÍ PRODUKTY OD GC SKUPINY PRO ODBORNÉ MONTÁŽNÍ FIRMY
2024/2025



POROVNÁNÍ ROZMĚROVÝCH CHARAKTERISTIK POTRUBÍ

Jmenovitá světlost potrubí DN	["]	Vnější průměr potrubí [mm]	Tloušťka stěny [mm]	Vnitřní průměr trubky [mm]
DN 6	1/8"	-	-	-
DN 8	1/4 "	-	-	-
DN 10	3/8"	17,1	2,35	12,4
DN 15	1/2"	21,4	2,65	16,1
DN 20	3/4"	26,9	2,65	21,6
DN 25	1"	33,7	3,25	27,2
DN 32	5/4"	42,4	3,25	35,9
DN 40	6/4"	48,3	3,25	41,8
DN 50	2"	60,2	3,65	52,9
DN 65	5/2"	76,0	3,20	69,6
DN 80	3"	89,0	3,60	81,8
DN 100	4"	108,0	4,00	100,0
DN 125	5"	133,0	4,50	124,0

1. ODPADNÍ SYSTÉMY 2	10. POŽÁRNÍ SYSTÉMY 144
2. VODOVODNÍ POTRUBÍ 32	11. PŘEDSTĚNOVÉ INSTALACE 150
3. PPR POTRUBÍ 46	12. ČERPACÍ TECHNIKA 164
4. MĚŘ 56	13. FILTRACE 172
5. UHLÍKOVÁ OCEL 82	14. ARMATURY A MĚŘENÍ 186
6. NEREZ 92	15. UPEVNŮVACÍ TECHNIKA 192
7. ŽELEZO 100	16. CHEMIE 202
8. VÍCEVRSTVÉ POTRUBÍ 118	17. NÁŘADÍ 208
9. IZOLACE 134	



ODPADNÍ SYSTEMY



1. ODPADNÍ SYSTEMY

HT POTRUBÍ A TVAROVKY

CONEL DRAIN POTRUBÍ A TVAROVKY

CONEL DRAIN PŘIVZDUŠŇOVACÍ VENTIL

KG KANALIZAČNÍ POTRUBÍ A TVAROVKY

KANALIZAČNÍ ŠACHTY PEŠTAN A WAVIN

DRENÁŽNÍ POTRUBÍ A TVAROVKY

HL

NÁDRŽE NA DEŠŤOVOU VODU ROTH A IVAR

ČOV A VODOMĚRNÉ ŠACHTY

BETONOVÝ SYSTÉM BEST

HT POTRUBÍ A TVAROVKY

Rabatní skupina C2DA

HT TRUBKA	Zkr. 1	Rozměr	Cena v Kč
	HTEM 032 0150	32x150	25
	HTEM 032 0250	32x250	32
	HTEM 032 0500	32x500	45
	HTEM 032 1000	32x1000	77
	HTEM 032 1500	32x1500	108
	HTEM 032 2000	32x2000	140
	HTEM 040 0150	40x150	25
	HTEM 040 0250	40x250	32
	HTEM 040 0500	40x500	50
	HTEM 040 1000	40x1000	80
	HTEM 040 1500	40x1500	115
	HTEM 040 2000	40x2000	146
	HTEM 050 0150	50x150	26
	HTEM 050 0250	50x250	35
	HTEM 050 0500	50x500	54
	HTEM 050 1000	50x1000	85
	HTEM 050 1500	50x1500	120
	HTEM 050 2000	50x2000	156
	HTEM 070 0150	70x150	50
	HTEM 070 0250	70x250	64
	HTEM 070 0500	70x500	85
	HTEM 070 1000	70x1000	128
	HTEM 070 1500	70x1500	179
	HTEM 070 2000	70x2000	231
	HTEM 100 0150	100x150	78
	HTEM 100 0250	100x250	102
	HTEM 100 0500	100x500	155
	HTEM 100 1000	100x1000	245
	HTEM 100 1500	100x1500	345
	HTEM 100 2000	100x2000	442
	HTEM 125 0150	125x150	81
	HTEM 125 0250	125x250	159
	HTEM 125 0500	125x500	223
	HTEM 125 1000	125x1000	345
	HTEM 125 1500	125x1500	455
	HTEM 125 2000	125x2000	561
	HTEM 150 0150	150x150	184
	HTEM 150 0250	150x250	276
	HTEM 150 0500	150x500	365
	HTEM 150 1000	150x1000	574
	HTEM 150 2000	150x2000	959





HT TRUBKA bez hrdla	Zkr. 1	Rozměr	Cena v Kč
	HTGL 110	110x5000	2 306



HT POTRUBÍ A TVAROVKY

Rabatní skupina C2DB

HT KOLENO	Zkr. 1	Rozměr	Stupně	Cena v Kč
	HTB032 15	DN 32	15°	17
	HTB032 30	DN 32	30°	17
	HTB032 45	DN 32	45°	17
	HTB032 67	DN 32	67°	17
	HTB032 87	DN 32	87°	17
	HTB040 15	DN 40	15°	20
	HTB040 30	DN 40	30°	20
	HTB040 45	DN 40	45°	20
	HTB040 67	DN 40	67°	20
	HTB040 87	DN 40	87°	20
	HTB050 15	DN 50	15°	21
	HTB050 30	DN 50	30°	21
	HTB050 45	DN 50	45°	21
	HTB050 67	DN 50	67°	21
	HTB050 87	DN 50	87°	24
	HTB070 15	DN 70	15°	34
	HTB070 30	DN 70	30°	40
	HTB070 45	DN 70	45°	34
	HTB070 67	DN 70	67°	34
	HTB070 87	DN 70	87°	34
	HTB100 15	DN 100	15°	55
	HTB100 30	DN 100	30°	55
	HTB100 45	DN 100	45°	67
	HTB100 67	DN 100	67°	55
	HTB100 87	DN 100	87°	67
	HTB125 15	DN 125	15°	106
	HTB125 30	DN 125	30°	106
	HTB125 45	DN 125	45°	106
	HTB125 67	DN 125	67°	106
	HTB125 87	DN 125	87°	106
	HTB150 30	DN 150	30°	197
	HTB150 45	DN 150	45°	197
	HTB150 87	DN 150	87°	197

HT ODBOČKA	Zkr. 1	Rozměr	Stupně	Cena v Kč
	HTEA 032 032 45	DN 32/32	45°	26
	HTEA 032 032 67	DN 32/32	67°	26
	HTEA 032 032 87	DN 32/32	87°	26
	HTEA 040 040 45	DN 40/40	45°	37
	HTEA 040 040 67	DN 40/40	67°	37
	HTEA 040 040 87	DN 40/40	87°	37
	HTEA 050 040 45	DN 50/40	45°	42
	HTEA 050 040 67	DN 50/40	67°	48
	HTEA 050 040 87	DN 50/40	87°	42
	HTEA 050 050 45	DN 50/50	45°	39
	HTEA 050 050 67	DN 50/50	67°	42
	HTEA 050 050 87	DN 50/50	87°	39
	HTEA 070 040 45	DN 70/40	45°	129
	HTEA 070 040 67	DN 70/40	67°	143
	HTEA 070 040 87	DN 70/40	87°	129
	HTEA 070 050 45	DN 70/50	45°	44
	HTEA 070 050 67	DN 70/50	67°	94
	HTEA 070 050 87	DN 70/50	87°	44
	HTEA 070 070 45	DN 70/70	45°	55
	HTEA 070 070 67	DN 70/70	67°	101
	HTEA 070 070 87	DN 70/70	87°	55

HT POTRUBÍ A TVAROVKY

Rabatní skupina C2DB

HT ODBOČKA



Zkr. 1	Rozměr	Stupně	Cena v Kč
HTEA 100 040 45	DN 100/40	45°	107
HTEA 100 040 87	DN 100/40	87°	107
HTEA 100 050 45	DN 100/50	45°	79
HTEA 100 050 67	DN 100/50	67°	79
HTEA 100 050 87	DN 100/50	87°	79
HTEA 100 070 45	DN 100/70	45°	92
HTEA 100 070 67	DN 100/70	67°	168
HTEA 100 070 87	DN 100/70	87°	92
HTEA 100 100 45	DN 100/100	45°	110
HTEA 100 100 67	DN 100/100	67°	110
HTEA 100 100 87	DN 100/100	87°	110
HTEA 125 100 45	DN 125/100	45°	156
HTEA 125 100 67	DN 125/100	67°	906
HTEA 125 100 87	DN 125/100	87°	156
HTEA 125 125 45	DN 125/125	45°	197
HTEA 125 125 67	DN 125/125	67°	1 837
HTEA 125 125 87	DN 125/125	87°	197
HTEA 150 100 45	DN 150/100	45°	263
HTEA 150 125 45	DN 150/125	45°	302

HT ODBOČKA DVOJITÁ



Zkr. 1	Rozměr	Stupně	Cena v Kč
HTDA 050 050 45	DN 50/50	45°	82
HTDA 050 050 67	DN 50/50	67°	82
HTDA 050 050 87	DN 50/50	87°	405
HTDA 070 070 67	DN 70/70	67°	448
HTDA 100 050 45	DN 100/50	45°	174
HTDA 100 050 67	DN 100/50	67°	130
HTDA 100 050 87	DN 100/50	87°	174
HTDA 100 070 67	DN 100/70	67°	670
HTDA 100 100 45	DN 100/100	45°	183
HTDA 100 100 67	DN 100/100	67°	183
HTDA 100 100 87	DN 100/100	87°	183

HT ODBOČKA ROHOVÁ



Zkr. 1	Rozměr	Stupně	Cena v Kč
HTED 100 100 45	DN 100/100	45°	1 548
HTED 100 100 67	DN 100/100	67°	873
HTED 100 100 87	DN 100/100	87°	1 150

HT POTRUBÍ A TVAROVKY

Rabatní skupina C2DB

HTEP ODBOČKA ROHOVÁ, PANELÁKOVÁ	Zkr. 1	Rozměr	Stupně	Cena v Kč
	HTEP100/100/50 67 L	100/100/50	67° levá	625
	HTEP100/100/50 67 P	100/100/50	67° pravá	625
	HTEP100/100/70 67 L	100/100/70	67° levá	1 041
	HTEP100/100/70 67 P	100/100/70	67° pravá	1 041
	HTEP100/100/70 87 L	100/100/70	87° levá	1 041
	HTEP100/100/70 87 P	100/100/70	87° pravá	1 041

HTEP ODBOČKA ROHOVÁ, PANELÁKOVÁ NÍZKÁ	Zkr. 1	Rozměr	Stupně	Cena v Kč
	HTEP100/100/50 87 LN	100/100/50	87° levá	625
	HTEP100/100/50 87 PN	100/100/50	87° pravá	625
	HTEP100/100/70 67 LN	100/100/70	67° levá	688
	HTEP100/100/70 67 PN	100/100/70	67° pravá	688

HTEP ODBOČKA ROHOVÁ, PANELÁKOVÁ NÍZKÁ, TROJITÁ	Zkr. 1	Rozměr	Stupně	Cena v Kč
	HTEP110/110/75/75 67 TR	110/110/75/75	67°	1 986

HTGM MANŽETA GUMOVÁ	Zkr. 1	Rozměr	Tvar	Cena v Kč
	HTGM 40/30A	40/30	tvar A	33
	HTGM 40/30B	40/30	tvar B	34
	HTGM 50/40	50/40	tvar C	33
	HTGM 50/30D	50/30	tvar D	77
	HTGM 50/40E	50/40	tvar E	60
	HTGM 50/50F	50/50	tvar F	50

HT HRDLO PRODLOUŽENÉ, SAMOSTATNÉ	Zkr. 1	Rozměr	Cena v Kč
	HTL050	50	137
	HTL075	75	233
	HTL100	100	225

HT ZÁTKA	Zkr. 1	Rozměr	Cena v Kč
	HTM032	32	10
	HTM040	40	10
	HTM050	50	11
	HTM070	70	21
	HTM100	100	34
	HTM125	125	53
	HTM150	150	130

HT ČISTÍCÍ KUS	Zkr. 1	Rozměr	Cena v Kč
	HTRE 050	50	101
	HTRE 070	70	113
	HTRE 100	100	170
	HTRE 125	125	250
	HTRE 150	150	1 152

HT POTRUBÍ A TVAROVKY

Rabatní skupina C2DB

HT REDUKCE	Zkr. 1	Rozměr	Cena v Kč
	HTR040 032	40 - 32	24
	HTR040 032 K	40 - 32	krátká 31
	HTR050 032	50 - 32	26
	HTR050 032 K	50 - 32	krátká 33
	HTR050 040	50 - 40	26
	HTR050 040 K	50 - 40	krátká 38
	HTR063 050	63 - 50	119
	HTR070 040	70 - 40	46
	HTR070 040 K	70 - 40	krátká 48
	HTR070 050	70 - 50	37
	HTR070 050 K	70 - 50	krátká 45
	HTR075 063	75 - 63	145
	HTR100 040 K	100 - 40	krátká 68
	HTR100 050	100 - 50	43
	HTR100 050 K	100 - 50	krátká 62
	HTR100 070	100 - 70	46
	HTR100 070 K	100 - 70	krátká 65
	HTR125 100	125 - 100	92
	HTR150 100	150 - 100	208
	HTR150 125	150 - 125	235

HT KOLENO PŘIPOJOVACÍ SIFONOVÉ	Zkr. 1	Rozměr	Cena v Kč
	HTSW 32 40	40/30	56
	HTSW 40 40	40 - 6/4"	37
	HTSW 50 40	50 - 6/4"	56
	HTSW 50 50	50 - 2"	65

HT KOLENO DVOJITÉ	Zkr. 1	Rozměr	Cena v Kč
HTDSW		40/50/40°	150

HT OBJÍMKA PŘEVLEČNÁ	Zkr. 1	Rozměr	Cena v Kč
	HTU032	32	33
	HTU040	40	30
	HTU050	50	33
	HTU063	63	183
	HTU070	70	43
	HTU100	100	69
	HTU125	125	195
	HTU150	150	756

HT DÍL SPOJOVACÍ, PŘECHOD NA LITINU	Zkr. 1	Rozměr	Cena v Kč
	HTUG 050	50	61
	HTUG 070	75	68
	HTUG 100	110	96

HT SPONA PVC	Zkr. 1	Rozměr	Cena v Kč
HT S 30 40 50		30/40/50	46
HT S 70 100		70/100	85

CONEL DRAIN POTRUBÍ A TVAROVKY

Odhlučňený domovní kanalizační systém CONEL DRAIN je vhodný pro gravitační odvodňovací zařízení dle ČSN EN 12056 uvnitř budov.

- Trubky, tvarovky a těsnící prvky jsou použitelné až do 95 °C (krátkodobě).
- Jsou vhodné k odvádění chemicky agresivních odpadních vod s hodnotou pH od 2 (kyselá) do 12 (zásaditá).
- Protipožární vlastnosti odpovídají třídě B2 normálně hořlavé podle normy.
- DIN 4102
- Potrubní spoje těsní až do vnitřního přetlaku 0,5 bar (5 m vodního sloupce).

Trubky a tvarovky se nesmí používat pro:

- potrubí, která jsou trvale zatížena na více než 90 °C (krátkodobě 95 °C)
- potrubí, která odvádějí odpady s benzínem nebo benzolem
- potrubí pod širým nebem

Struktura trubek

Moderní potrubní systémy mají v dnešní době vícevrstvou strukturu. Požadované vlastnosti potrubí tak mohou být docíleny a přizpůsobeny příslušným požadavkům.

CONEL DRAIN má třívrstvou strukturu stěn. „Sendvičové uspořádání“ vychází z moderních konstrukčních principů. Každá vrstva má přitom podstatný význam v celkové funkci spolehlivě pracujícího potrubního systému. Vícevrstvá konstrukce vede ke zvýšené pevnosti trubek. Technicky požadovaných vlastností se cíleně optimalizují.

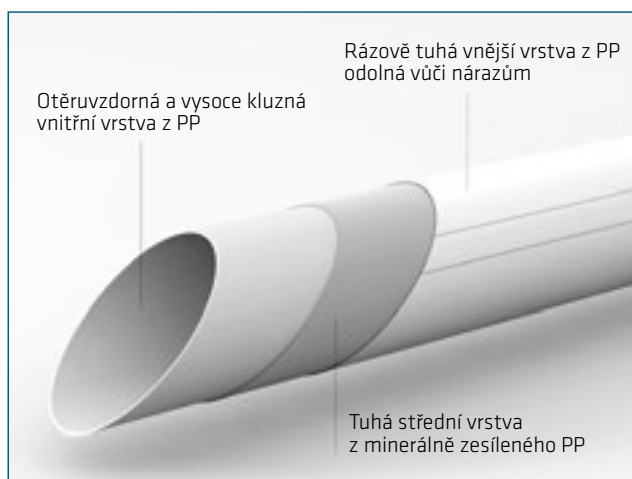

CONEL DRAIN POTRUBÍ A TVAROVKY

Technické údaje CONEL DRAIN

Materiál	PP-MD zesílený minerálním plnivem (trubky a tvarovky)	
Rozměry	DN 40 – DN 160	
Oblast použití	Kanalizační potrubí uvnitř budov	
Chemická odolnost	základ PP	dle DIN 8078
	Žádné odpadní vody obsahující benzín nebo benzol	
	Těsnění z SBR	DIN 4060, ČSN EN 681-1
Oblast použití	Odpadní voda s hodnotou pH 2 – 12	
	Teplota odpadních vod až 95 °C (krátkodobě) resp. 90 °C (trvalé zatížení)	
Hustota	Trubky	1,2 g/cm ³
	Tvarovky	1,0 – 1,25 g/cm ³
Stř. délková roztažnost	0,09 mm/m × k	DIN 53752
Kruhová tuhost	cca 4 kN/m ²	ČSN EN ISO 9969
Pevnost v tahu	> 16 N/mm ²	ČSN EN ISO 527-3
Tažnost při protržení	cca 150 %	ČSN EN ISO 527-3
Modul pružnosti v tahu E	cca 2 100 N/mm ²	ČSN EN ISO 527-2
MFR 230/2,16	cca 0,5 g/10 min.	ČSN EN ISO 1133
Těsnost	0,5 bar (5 m vodního sloupce)	
Struktura materiálu	Trubky s inovativní třívrstvou konstrukcí - Rázově tuhá vnější vrstva z PP odolná vůči nárazům - Střední vrstva z PP plněného minerály - Vysoce kluzná vnitřní vrstva odolná vůči otěru Tvarovky - Optimalizací tloušťky v oblastech ohybu pro zvýšené tlumení hluku	
		DN 110 – DN 125
Obsah halogenů	Bez halogenů (žádný F, Cl, Br, I)	
Spojování	Násuvné hrdlo s vloženým těsnícím kroužkem s břitem	
Chování při hoření	B2 (normálně hořlavý)	dle DIN 4102
Systémová kompatibilita	Nejsou potřebné žádné přechodové kusy na trubky HT, resp. KG	
Normy	Zkouška systému dle požadavků ČSN EN 1451-1 Doplnující zkouška dle zadání ISTITUTO ITALIANO DEI PLASTICI S.r.l Specifica tecnica IIP RP 1.1/CF	
Zvuková izolace	Zkoušky dle ČSN EN 14366, zkušební protokol Fraunhofer institutu stavební fyziky. P-BA 224/2012 se zvukově izolační podpěrným upevněním max. 22 dB(A) při 4 l/s P-BA 225/2012 se standardní objímkou max. 26 dB(A) při 4 l/s	
Schválení	Technické muzeum řemesel TGM Vídeň, ISTITUTO ITALIANO DEI PLASTICI S.r.l (IIP) TGM KU 24645, Piip 442	
Externí kontrola	Technické muzeum řemesel TGM Vídeň, ISTITUTO ITALIANO DEI PLASTICI S.r.l (IIP)	

CONEL DRAIN POTRUBÍ A TVAROVKY

Rabatní skupina C2FA

DRAIN TRUBKA	Zkr. 1	DN	Délka (mm)	Cena v Kč
	CODR4015	40	150	65
	CODR4025	40	250	80
	CODR4050	40	500	112
	CODR40100	40	1000	175
	CODR40200	40	2000	329
	CODR5015	50	150	66
	CODR5025	50	250	78
	CODR5050	50	500	108
	CODR50100	50	1000	165
	CODR50200	50	2000	341
	CODR7015	70	150	126
	CODR7025	70	250	145
	CODR7050	70	500	195
	CODR70100	70	1000	270
	CODR70200	70	2000	510
	CODR70300	70	3000	766
	CODR10015	100	150	148
	CODR10025	100	250	183
	CODR10050	100	500	282
	CODR100100	100	1000	439
	CODR100200	100	2000	822
	CODR100300	100	3000	1 181
	REH1120694 1222	125	1000	934
	REH1120714 1222	125	2000	1 500

Rabatní skupina C2FB

DRAIN KOLENO	Zkr. 1	DN	Stupně	Cena v Kč
	CODB4015	40	15°	55
	CODB4030	40	30°	55
	CODB4045	40	45°	55
	CODB4067	40	67°	55
	CODB4087	40	87°	55
	CODB5015	50	15°	81
	CODB5030	50	30°	81
	CODB5045	50	45°	81
	CODB5067	50	67°	81
	CODB5087	50	87°	81
	CODB7015	70	15°	128
	CODB7030	70	30°	128
	CODB7045	70	45°	128
	CODB7067	70	67°	128
	CODB7087	70	87°	128
	CODB10015	100	15°	214
	CODB10030	100	30°	214
	CODB10045	100	45°	214
	CODB10067	100	67°	214
	CODB10087	100	87°	214
	REH1445025 1001	125	30°	706
	REH1445026 1001	125	45°	706
	REH1123504 1001	125	67°	639
	REH1123514 1001	125	87°	639

DRAIN ODBOČKA 45°	Zkr. 1	DN	Stupně	Cena v Kč
	CODA4045	40	45°	103
	CODA504045	50/40	45°	126
	CODA5045	50	45°	126
	CODA705045	70/50	45°	205
	CODA7045	70	45°	204
	CODA1005045	100/50	45°	340
	CODA1007045	100/70	45°	375
	CODA10045	100	45°	378
	REH1120574 1001	125/125	45°	931
	REH1120584 1001	125/110	45°	931

CONEL DRAIN POTRUBÍ A TVAROVKY

Rabatní skupina C2FB

DRAIN ODBOČKA 87°	Zkr. 1	DN	Stupeň	Cena v Kč
	CODA4087	40	87°	103
	CODA504087	50/40	87°	126
	CODA5087	50	87°	126
	CODA705087	70/50	87°	205
	CODA7087	70	87°	204
	CODA1005087	100/50	87°	340
	CODA1007087	100/70	87°	375
CODA10087	100	87°	378	

DRAIN ODBOČKA PANELÁKOVÁ ROHOVÁ	Zkr. 1	DN	Stupeň	Cena v Kč
	REH1133129 1001	100/100/70	87°, pravá	1 449
	REH1133139 1001	100/100/70	87°, levá	1 449

DRAIN DVOJITÁ ODBOČKA 87°	Zkr. 1	DN	Stupeň	Cena v Kč
	CODDA10087	100	87	728

DRAIN DVOJITÁ ODBOČKA ROHOVÁ 87°	Zkr. 1	DN	Stupeň	Cena v Kč
	CODEDA10087	100	87	899

DRAIN REDUKCE	Zkr. 1	DN	Cena v Kč
	CODU5040	50/40	91
	CODU7050	70/50	103
	CODU10050	100/50	200
	CODU10070	100/70	200
	REH1120614 1001	125/110	419

DRAIN REDUKCE KRÁTKÁ	Zkr. 1	DN	Cena v Kč
	CODU7050K	70/50	82
	CODU10050K	100/50	158
	CODU10070K	100/70	158

DRAIN PŘEVLEČNÁ OBJÍMKA	Zkr. 1	DN	Cena v Kč
	CODDM40	40	78
	CODDM50	50	101
	CODDM70	70	136
	CODDM100	100	225

CONEL DRAIN POTRUBÍ A TVAROVKY

Rabatní skupina C2FB

DRAIN PŘESUVKA	Zkr. 1	DN	Cena v Kč
	CODUM40	40	78
	CODUM50	50	101
	CODUM70	70	136
	CODUM100	100	225

DRAIN HRDLO PRODLOUŽENÉ	Zkr. 1	DN	Cena v Kč
	CODLM100	100	312

DRAIN ČISTÍCÍ KUS	Zkr. 1	DN	Cena v Kč
	CODRE50	50	346
	CODRE70	70	381
	CODRE100	100	537
	REH1445081 1001	125	901

DRAIN ZÁTKA	Zkr. 1	DN	Cena v Kč
	CODMS40	40	36
	CODMS50	50	37
	CODMS70	70	65
	CODMS100	100	84

DRAIN KOLENO SIFONOVÉ	Zkr. 1	DN	Cena v Kč
	CODSW4030	40 x 40/30	94
	CODSW5030	50 x 40/30	106
	CODSW50	50 x 50	128

DRAIN VSUVKA GUMOVÁ, se vsakovací návalkou	Zkr. 1	DN	Cena v Kč
	CODGNS4030	40 x 30	70
	CODGNS5030	50 x 30	66
	CODGNS5040	50 x 40	66

DRAIN VSUVKA GUMOVÁ	Zkr. 1	DN	Cena v Kč
	CODGN5030	50 x 40/30	55
	CODGN5050	50 x 50	55

CONEL DRAIN POTRUBÍ A TVAROVKY

Rabatní skupina C2FB

ZVUKOVĚ IZOLOVANÉ OBJÍMKY	Zkr. 1	DN	Cena v Kč
	REH1122004 1200	75	357
	REH1122014 1200	110	346
	REH11220241 200	125	376
	REH1122034 1300	160	492

CONEL DRAIN PŘIVZDUŠŇOVACÍ VENTIL

Dodáváno ve dvou typech - DN 30-50 a DN 70-100, s přechodovým těsněním a dalším krytem proti mrazu z polystyrenu. Pro odvětrání vnitřního Odpadního systému. Objemový průtok 8 l/s. Lze použít v teplotním rozsahu od -20 °C do +60 °C.

Rabatní skupina C2FB

DRAIN PŘIVZDUŠŇOVACÍ VENTIL DN 30-50	Zkr. 1	Cena v Kč
	CODBEL32	534

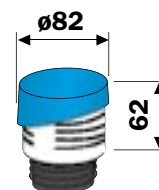

DRAIN PŘIVZDUŠŇOVACÍ VENTIL DN 70-100	Zkr. 1	Cena v Kč
	CODBEL70	801

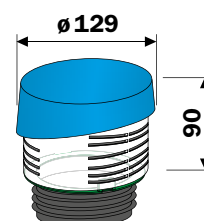

KG KANALIZAČNÍ POTRUBÍ A TVAROVKY

Rabatní skupina B3AH

KG TRUBKA SN4



Zkr. 1	Rozměr	Cena v Kč
KGEM 100 0500	100x500	98
KGEM 100 1000	100x1000	171
KGEM 100 2000	100x2000	328
KGEM 100 3000	100x3000	484
KGEM 100 5000	100x5000	875
KGEM 125 0500	125x0500	111
KGEM 125 1000	125x1000	202
KGEM 125 2000	125x2000	387
KGEM 125 3000	125x3000	571
KGEM 125 5000	125x5000	940
KGEM 150 0500	150x0500	188
KGEM 150 1000	150x1000	341
KGEM 150 2000	150x2000	646
KGEM 150 3000	150x3000	951
KGEM 150 5000	150x5000	1452
KGEM 200 0500	200x0500	329
KGEM 200 1000	200x1000	520
KGEM 200 2000	200x2000	978
KGEM 200 3000	200x3000	1435
KGEM 200 5000	200x5000	2186
KGEM 250 1000	250x1000	893
KGEM 250 2000	250x2000	1657
KGEM 250 5000	250x5000	3670
KGEM 300 1000	300x1000	1391
KGEM 300 2000	300x2000	2558
KGEM 300 5000	300x5000	5638
KGEM 400 1000	400x1000	2315
KGEM 400 2000	400x2000	4221
KGEM 400 5000	400x5000	9250

KG TRUBKA SN8



Zkr. 1	Rozměr	Cena v Kč
KGEMSN8 110 1000	110x1000	222
KGEMSN8 110 2000	110x2000	427
KGEMSN8 110 3000	110x3000	632
KGEMSN8 110 5000	110x5000	969
KGEMSN8 125 1000	125x1000	274
KGEMSN8 125 2000	125x2000	519
KGEMSN8 125 3000	125x3000	765
KGEMSN8 125 4000	125x4000	941
KGEMSN8 125 5000	125x5000	1172
KGEMSN8 160 1000	160x1000	407
KGEMSN8 160 2000	160x2000	773
KGEMSN8 160 3000	160x3000	1139
KGEMSN8 160 5000	160x5000	1740
KGEMSN8 200 1000	200x1000	665
KGEMSN8 200 2000	200x2000	1252
KGEMSN8 200 3000	200x3000	1839
KGEMSN8 200 5000	200x5000	2804
KGEMSN8 250 1000	250x1000	1066
KGEMSN8 250 2000	250x2000	1983
KGEMSN8 250 3000	250x3000	2897
KGEMSN8 250 5000	250x5000	4400
KGEMSN8 250 6000	250x6000	5251

KG KANALIZAČNÍ POTRUBÍ A TVAROVKY

Rabatní skupina B3AH

KG TRUBKA SN8	Zkr. 1	Rozměr	Cena v Kč
	KGEMSN8 300 1000	300x1000	1 682
	KGEMSN8 300 2000	300x2000	3 101
	KGEMSN8 300 3000	300x3000	4 519
	KGEMSN8 300 5000	300x5000	6 848
	KGEMSN8 300 6000	300x6000	8 168
	KGEMSN8 400 1000	400x1000	2 763
	KGEMSN8 400 2000	400x2000	5 052
	KGEMSN8 400 3000	400x3000	7 340
	KGEMSN8 400 5000	400x5000	11 090
	KGEMSN8 400 6000	400x6000	13 217

Rabatní skupina B3AM

KG KOLENO	Zkr. 1	Rozměr	Stupně	Cena v Kč
	KGB100 15	100	15°	69
	KGB100 30	100	30°	69
	KGB100 45	100	45°	69
	KGB100 67	100	67°	82
	KGB100 87	100	87°	84
	KGB125 30	125	30°	100
	KGB125 45	125	45°	113
	KGB125 67	125	67°	113
	KGB125 87	125	87°	114
	KGB150 15	150	15°	140
	KGB150 30	150	30°	159
	KGB150 45	150	45°	175
	KGB150 67	150	67°	180
	KGB150 87	150	87°	208
	KGB200 15	200	15°	291
	KGB200 30	200	30°	329
	KGB200 45	200	45°	312
	KGB200 67	200	67°	344
	KGB200 87	200	87°	395
	KGB250 15	250	15°	724
	KGB250 30	250	30°	886
	KGB250 45	250	45°	833
	KGB250 87	250	87°	836
	KGB300 15	300	15°	1 495
KGB300 30	300	30°	1 393	
KGB300 45	300	45°	1 225	
KGB300 87	300	87°	1 530	
KGB400 15	400	15°	3 985	
KGB400 30	400	30°	7 796	
KGB400 45	400	45°	3 752	
KGB400 87	400	87°	3 896	

KG VÍČKO	Zkr. 1	Rozměr	Cena v Kč
	KGK110	DN110	72
	KGK125	DN125	137
	KGK160	DN160	158
	KGK200	DN200	291
	KGK250	DN250	932
	KGK300	DN300	1 383
	KGK400	DN400	2 461

KG ZÁTKA	Zkr. 1	Rozměr	Cena v Kč
	KGM100	DN100	32
	KGM125	DN125	52
	KGM150	DN150	76
	KGM200	DN200	128
	KGM250	DN250	405
	KGM300	DN300	610
	KGM400	DN400	1 181

KG KANALIZAČNÍ POTRUBÍ A TVAROVKY

Rabatní skupina B3AM

KG ODBOČKA	Zkr. 1	Rozměr	Stupně	Cena v Kč
	KGEA 100 100 45	100/100	45°	147
	KGEA 100 100 87	100/100	87°	140
	KGEA 125 100 45	125/100	45°	181
	KGEA 125 100 87	125/100	87°	175
	KGEA 125 125 45	125/125	45°	214
	KGEA 125 125 87	125/125	87°	215
	KGEA 150 100 45	150/100	45°	269
	KGEA 150 100 87	150/100	87°	261
	KGEA 150 125 45	150/125	45°	300
	KGEA 150 125 87	150/125	87°	300
	KGEA 150 150 45	150/150	45°	372
	KGEA 150 150 87	150/150	87°	338
	KGEA 200 100 45	200/100	45°	469
	KGEA 200 100 87	200/100	87°, s hrdlem	509
	KGEA 200 125 45	200/125	45°	612
	KGEA 200 125 87	200/125	87°	541
	KGEA 200 150 45	200/150	45°	568
	KGEA 200 150 87	200/150	87°	622
	KGEA 200 200 45	200/200	45°	738
	KGEA 200 200 87	200/200	87°	623
	KGEA 250 100 45	250/100	45°	966
	KGEA 250 100 87	250/100	87°	1 486
	KGEA 250 125 45	250/125	45°	1 033
	KGEA 250 125 87	250/125	87°	1 061
	KGEA 250 150 45	250/150	45°	1 106
	KGEA 250 200 45	250/200	45°	1 391
	KGEA 250 250 45	250/250	45°	1 621
	KGEA 300 150 45	300/150	45°	1 739
	KGEA 300 200 45	300/200	45°	1 839
	KGEA 300 300 45	300/300	45°	3 479
	KGEA 400 200 45	400/200	45°	3 045
	KGEA 400 300 45	400/300	45°	31 706
KGEA 400 400 45	400/400	45°	7 499	

KG ZPĚTNÁ KLAPKA	Zkr. 1	Rozměr	Cena v Kč
	KGKLAP100	DN100	1 033
	KGKLAP125	DN125	1 181
	KGKLAP150	DN150	1 919
	KGKLAP200	DN200	2 922
	KGKLAP250	DN250	6 812

KG ČISTÍCÍ KUS	Zkr. 1	Rozměr	Cena v Kč
	KGRE 100S	100	šroubovací víko 181
	KGRE 125S	125	šroubovací víko 278
	KGRE 150S	150	šroubovací víko 454
	KGRE 200S	200	šroubovací víko 834
	KGRE 250S	250	šroubovací víko 7 633

KG KANALIZAČNÍ POTRUBÍ A TVAROVKY

Rabatní skupina B3AM

KG REDUKCE	Zkr. 1	Rozměr	Cena v Kč
	KGR125 100	125/100	68
	KGR150 100	150/100	114
	KGR150 125	150/125	132
	KGR200 125	200/125	323
	KGR200 150	200/150	236
	KGR250 150	250/150	681
	KGR250 200	250/200	681
	KGR300 200	300/200	1 169
	KGR300 250	300/250	1 082
	KGR400 300	400/300	2 509

KG PŘEVLEČNÁ OBJÍMKA	Zkr. 1	Rozměr	Cena v Kč
	KGU100	100	69
	KGU125	125	96
	KGU150	150	155
	KGU200	200	278
	KGU250	250	590
	KGU300	300	925
	KGU400	400	2 362

KG PŘECHOD NA LITINOVÉ POTRUBÍ	Zkr. 1	Rozměr	Cena v Kč
	KGUG 100	100	305
	KGUG 125	125	381
	KGUG 150	150	505
	KGUG 200	200	1 127

KG PŘECHOD NA KAMENINOVÉ POTRUBÍ BEZ HRDLA	Zkr. 1	Rozměr	Cena v Kč
	KGUS 100	100	356
	KGUS 125	125	1 425
	KGUS 150	150	755
	KGUS 200	200	3 916
	KGUS 250	250	5 084
	KGUS 300	300	8 170

KG PŘECHOD NA KAMENINOVÉ HRDLO	Zkr. 1	Rozměr	Cena v Kč
	KGUSM 100	100	517
	KGUSM 125	125	627
	KGUSM 150	150	501
	KGUSM 200	200	1 579

MONTÁŽNÍ MAZIVO	Zkr. 1	Objem	Cena v Kč
	CAREGM250SHT	250 ml	74
	CAREGM500SHT	500 ml	142

KANALIZAČNÍ ŠACHTY - PEŠTAN



Šachtový poklop Ø 315

Zkr. 1: SACHTA POKLOP 315/A15



Šachtová roura Ø 315

Zkr. 1: SACHTA ROURA 315
Délky: 0,5m, 1m, 1,5m, 2m, 6m



Šachtová manžeta Ø 400/315

Zkr. 1: SACHTA MANZETA 400/315



Ø 400

Šachtová roura Ø 400

Zkr. 1: SACHTA ROURA 400
Délky: 0,5m, 1m, 1,5m, 2m, 3m, 6m

Ø 400

Šachtové dno přímé Ø 400

Zkr. 1: SACHTA DSP 400

Šachtové dno sběrné Ø 400

Zkr. 1: SACHTA DSS 400

110
160
200



110
160
200



110
160
200

110
160
200



Šachtový poklop Ø 315

Zkr. 1: SACHTA POKLOP 315/A15

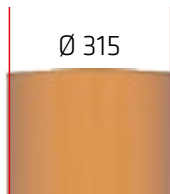

Ø 315

Šachtové dno přímé Ø 315

Zkr. 1: SACHTA DSP 315

Šachtové dno sběrné Ø 315

Zkr. 1: SACHTA DSS 315



Ø 315

110
160



110
160



110
160

110
160

KANALIZAČNÍ ŠACHTY - WAVIN 315

Rabatní skupina B3BM

POKLOP	Zkr. 1	Rozměr	Cena v Kč
	WAVIF150300W	PP 315/1,5T	399
DNO ŠACHTOVÉ PŘÍMÉ S TĚSNĚNÍM	Zkr. 1	Rozměr	Cena v Kč
	WAVIF370200W	T1 315 × 100	1 009
	WAVIF370220W	T1 315 × 150	1 108
DNO ŠACHTOVÉ SBĚRNÉ S TĚSNĚNÍM	Zkr. 1	Rozměr	Cena v Kč
	WAVIF370201W	T2 315 × 110	1 075
	WAVIF370221W	T2 315 × 160	1 191
ROURA ŠACHTOVÁ KORUGOVANÁ	Zkr. 1	Rozměr	Cena v Kč
	WAVIP317100W	315 × 1250	751
	WAVIP317200W	315 × 2000	1 128
	WAVIP317300W	315 × 3000	1 619

KANALIZAČNÍ ŠACHTY - WAVIN 400

Rabatní skupina B3BL

POKLOP	Zkr. 1	Rozměr	Cena v Kč
	WAVIF163100W	Poklop litinový 400/1,5t	1 392
	WAVIF501150W	Poklop plastový PP 400/1,5T	588
	WAVIF173050N	Poklop litinový 315/12,5T do teleskopu (bez těsnění) čtverec	R.sk. B3BM 1 859
ROURA ŠACHTOVÁ TELESKOPICKÁ	Zkr. 1	Rozměr	Cena v Kč
	WAVIF318310W	315 x 375 mm, bez těsnění	R.sk. B3BM 440
MANŽETA REDUKUJÍCÍ NA TELESKOP	Zkr. 1	Rozměr	Cena v Kč
	WAVIF249000W	400/315 pro korugovanou rouru	679
ROURA ŠACHTOVÁ KORUGOVANÁ	Zkr. 1	Rozměr	Cena v Kč
	WAVIP407100W	400/1000	1 138
	WAVIP407150W	400/1500	1 550
	WAVIP407200W	400/2000	1 710
DNO ŠACHTOVÉ PŘÍMÉ S TĚSNĚNÍM	Zkr. 1	Rozměr	Cena v Kč
	WAVIF511110W	400/160 přímé T1	1 218
	WAVIF512110W	400/200 přímé T1	1 344
DNO ŠACHTOVÉ SBĚRNÉ S TĚSNĚNÍM	Zkr. 1	Rozměr	Cena v Kč
	WAVIF511210W	400/160 sběrné T2	1 334
	WAVIF512110W	400/200 sběrné T2	1 344

KANALIZAČNÍ ŠACHTY - WAVIN TEGRA

Výhody systému WAVIN TEGRA 600

- **Pružnost šachtové roury** – odolnost proti vysokému zatížení a pohybům půdy
- **Zvlnění šachtové roury** – odolnost proti vztlakovým silám až 5 m vodního sloupce
- **Integrovaná výkyvná hrdla** – flexibilita napojení až 7,5°
- **Konstrukční stálost a soudržnost po dobu 50 let** při stálém zatížení 5 m vodního sloupce



DNO TEGRA 600 KG	Zkr. 1	Rozměr	Cena v Kč
	WAVRF110000W	160 průchozí	6 290
	WAVRF150000W	160 typ T	6 768
	WAVRF160000W	160 typ X	7 073
	WAVRF210000W	200 průchozí	6 673
	WAVRF250000W	200 typ T	7 004
	WAVRF310000W	250 průchozí	7 671
	WAVRF350000W	250 typ T	8 618
	WAVRF360000W	250 typ X	9 351
	WAVRF410000W	315 průchozí	8 205
	WAVRF450000W	315 typ T	9 498
	WAVRF460000W	315 typ X	10 490

ROURA ŠACHTOVÁ KORUGOVANÁ	Zkr. 1	Rozměr	Cena v Kč
	WAVRP010000W	DN600/1000 mm	2 363
	WAVRP020000W	DN600/2000 mm	4 732
	WAVRP030000W	DN600/3000 mm	6 421
	WAVRP060000W	DN600/6000 mm	12 124

POKLOP	Zkr. 1	Rozměr	Cena v Kč
	WAVRF699010W	Poklop TEGRA 600 PE A15 do šachtové roury, bez těsnění	3 465
	WAVRF700000W	Poklop litinový A15 Tegra 600	4 685
	WAVRF730000W	Poklop šachtový D400 pojezdový do 40t lit.	8 345

PRSTENEC BETONOVÝ TEGRA 600	Zkr. 1	Rozměr	Cena v Kč
	WAVRF600000N		2 990

ADAPTÉR TELESKOPICKÝ D600	Zkr. 1	Rozměr	Cena v Kč
	WAVRF990000W	pro litinové poklopy, včetně těsnění	3 360

TĚSNĚNÍ TEGRA 600	Zkr. 1	Rozměr	Cena v Kč
	WAVRF999000W	pro teleskopický a betonový prstavec	899

DRENÁŽE A CHRÁNIČKY

Rabatní skupina B7DN

TRUBKA KABELOVÁ OCHRANNÁ KORUFLEX, DVOUVRSTVÁ	Zkr. 1	Rozměr	Cena v Kč
	BOH15040 CERVENA	PE DN40, červená	28
	BOH15050 CERVENA	PE DN50, červená	30
	BOH15060 CERVENA	PE DN63, červená	41
	BOH15070 CERVENA	PE DN75, červená	48
	BOH15090 CERVENA	PE DN90, červená	61
	BOH15110 CERVENA	PE DN110, červená	63
	BOH151130 CERVENA	PE DN125, červená	91
	BOH15160 CERVENA	PE DN160, červená	141

Rabatní skupina B3UB

TRUBKA DRENÁŽNÍ FLEXI, DĚROVANÁ	Zkr. 1	Rozměr	Cena v Kč
	DRE50	50	31
	DRE65	65	40
	DRE80	80	48
	DRE100	100	57
	DRE125	125	95
	DRE160	160	154
	DRE200	200	369

TRUBKA DRENÁŽNÍ FLEXI, NEDĚROVANÁ	Zkr. 1	Rozměr	Cena v Kč
	DRE50 BEZ DER	50	25
	DRE80 BEZ DER	80	B3UG 43
	DRE100 BEZ DER	100	56
	DRE125 BEZ DER	125	93
	DRE200 BEZ DER	200	290

SPOJKA DRET	Zkr. 1	Rozměr	Cena v Kč
	DRES29984	DN100	98

T-KUS DRET	Zkr. 1	Rozměr	Cena v Kč
	DRET29974	DN 100, 90°	433

HL

Rabatní skupina C4CF

VPUST PODLAHOVÁ S KLOUBEM	Zkr. 1	Parametry	Cena v Kč
	HUL80.1	DN50/75, ZU standard, plast/nerez	1 969



VPUST PODLAHOVÁ S LEŽATÝM ODTOKEM	Zkr. 1	Parametry	Cena v Kč
	HUL510N	DN40/50, ZU standard, plast/nerez	1 033
	HUL510NPRBLUE	DN40/50 ZU Primus Blue, plast/nerez, suchý sifon	1 531
	HUL90PRBLUE	DN40/50 nízký ZU Primus Blue plast/nerez, suchý sifon	1 510
	HUL541	DN40/50 nízký ZU Primus Blue nerez/nerez, suchý sifon, manžeta na tekutou izolaci do sprch	2 574



VPUST PODLAHOVÁ SE SVISLÝM ODTOKEM	Zkr. 1	Parametry	Cena v Kč
	HUL310N	DN50/75/110, ZU standard, plast/nerez	1 507
	HUL310NPRBLUE	DN50/75/110 ZU Primus Blue, plast/nerez, suchý sifon	1 859



IZOLAČNÍ SOUPRAVA	Zkr. 1	Parametry	Cena v Kč
	HUL83.M	izolační souprava na tekuté izolace pro HL70, HL80, HL90, HL300, HL310, HL510, HL85N	1 363



Rabatní skupina C4CG

PŘECHOD Z PLASTOVÉ TRUBKY NA LITINU	Zkr. 1	Parametry	Cena v Kč
	HUL9/1	DN110	644



Rabatní skupina C4IG

LAPAČ STŘEŠNÍCH SPLAVENIN	Zkr. 1	Parametry	Cena v Kč
	HUL660E	DN125/110, s košem pro zachytávání nečistot, ZU-suchá klapka, s čistícím víčkem a těsnícím kroužkem	568



PLOCHÉ NÁDRŽE NA DEŠŤOVOU VODU ROTH TWINBLOC



Nádrže na dešťovou vodu Roth Twinbloc jsou vyráběny v objemech 1500, 3500 a 5000 litrů. Jedná se o PE vyfukované nádrže, které jsou stabilní vůči zemním tlakům a jsou pojízdné osobním automobilem. Nastavitelná šachta DN 600 je součástí dodávky nádrže a při dodání je vždy v zasunuté poloze. Při instalaci se vysouvá do potřebné výšky. Pro napojení přívodních potrubí KG DN 100 jsou předem připraveny otvory s těsněním.

NÁDRŽ ZÁKLADNÍ ROTH TWINBLOC 3500 l



Zkr. 1	Parametry	Cena v Kč
RTH1135005425	2350 x 2300 x 975 mm, 140 kg, s nastavitelnou šachtou DN 600 a poklopem	29 900
RTH1135005423	2350 x 2300 x 975 mm, 140 kg, s nastavitelnou šachtou DN 600, poklopem a filtračním košem	34 900

NÁDRŽ ZÁKLADNÍ ROTH TWINBLOC 5000 l





Zkr. 1	Parametry	Cena v Kč
RTH1135005426	2460 x 2350 x 1350 mm, 190 kg, s nastavitelnou šachtou DN 600 a poklopem	36 900
RTH1135005424	2460 x 2350 x 1350 mm, 190 kg, s nastavitelnou šachtou DN 600, poklopem a filtračním košem	41 900

PLOCHÉ NÁDRŽE NA DEŠŤOVOU VODU ROTH TWINBLOC

Propojování nádrží

Nádrže se mohou vzájemně propojovat pomocí PVC potrubí KG DN 100 a těsnění, a to v plochách určených k navrtání potřebného otvoru. Propojení nádrží se provádí ve spodní části nádrže. Celkový objem dešťové vody v nádržích Roth Twinbloc je libovolně rozšiřitelný. Na základě požadavku zákazníka je možné provést ve výrobě přesné vyvrtání otvorů pro připojení potrubí DN 100, včetně speciálního těsnění Roth. Standardně se tyto otvory řeší na stavbě pomocí vrtací sady Roth. Sada pro propojování obsahuje příslušnou vrtací hlavu a dvě speciální gumová těsnění DN 100.



	Zkr. 1	Parametry	Cena v Kč
POKLOP POJÍZDNÝ 	RTH1135005438	Určen pro výměnu za standardní pochůzný poklop. Nosnost 600 kg/kolo.	2 200
SET S FILTRAČNÍ PATRONOU 	RTH1135006450	Pro nádrže na dešťovou vodu ze střešní plochy do 150 m ² . Filtrační patrona z nerezové oceli, velikost oka 0,55 mm. Výškový rozdíl nátok a odtoku je 66 mm. Filtr je vyjímatelný vstupní šachtou.	12 900
FILTR PRO STŘECHY DO 350 m² 	RTH1135006453	Filtr nečistot s teleskopickým prodloužením, určen pro střešní plochy do 350 m ² . Provedení filtračního síta je z nerezové oceli, velikost oka 0,55 mm. Nátok DN 100, odtok DN 125.	12 600
UKLIDŇOVAČ NÁTKU 	RTH1135006673	Pro nádrže Roth Twinbloc. Skládá se z trubky KG DN 100 a koncovky pro uklidnění nátku.	2 000
PRODLOUŽENÍ ŠACHTY NÁDRŽE TWINBLOC 	RTH1135005436	Prodloužení šachty pomocí nástavce délky 500 mm. Možno dodatečně montovat na šachtu. Pro zakrytí nádrže zeminou až do výšky 1200 mm. Nástavec je možno zkracovat.	3 800
SET ZAHRADNÍHO FILTRU 	RTH1135006452	Pro nádrže na dešťovou vodu ze střešní plochy do 150 m ² pro zálivku zahrady. Filtr je vyjímatelný vstupní šachtou.	5 000
FILT DEŠŤOVÉ VODY ECO 	RTH1135008182	Filtr dešťové vody s integrovaným filtračním košem pro instalaci do nádrže na dešťovou vodu. Velikost oka 1 mm. Vhodný pro střešní plochy do 200 m ² .	11 500

SYSTÉM PRO VYUŽITÍ DEŠŤOVÉ VODY V DOMÁCNOSTI

(například pro WC, pračku, zavlažování, čištění atd.)

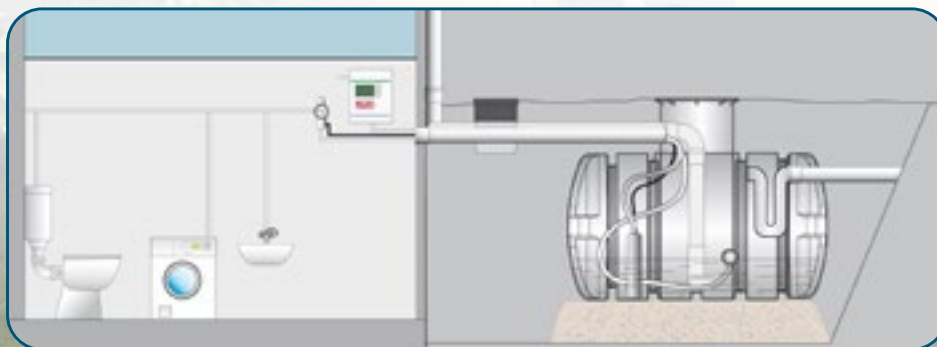

ČISTÍRNÝ ODPADNÍCH VOD

BIOLOGICKÁ ČISTÍRNA DOMOVNÍCH ODPADNÍCH VOD PM-05

Zkr. 1

Cena v Kč

TRICOVPM5

54 525

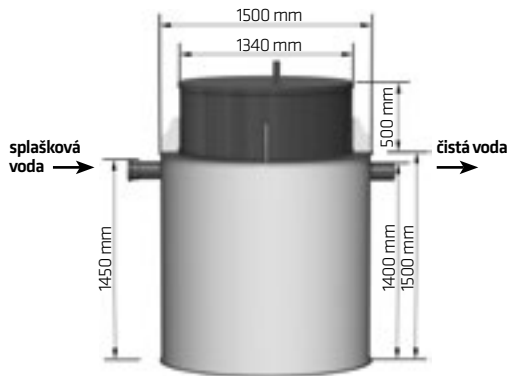

Celoplastová samonosná čistírna PM funguje na principu biologického rozkladu pomocí mikroorganismu. Plastová ČOV má dostatečnou pevnost a tuhost pro obsypání pouze vykopanou zeminou (bez betonáže). Čistírna je rozdělena do jednotlivých sekcí se svojí specifickou funkcí. Větší část ČOV je provzdušňována. Jako zdroj vzduchu pro čistírnu slouží dmychadlo vysoce kvalitní japonské výroby SECOH. Od dmychadla je vedeno pevné vzduchové potrubí z PP-R trubek. Vytékající vodu je možné použít na zálivku nebo ji vypouštět do kanalizace, vsaků či do vodoteče (potoku). Čistírna odpadních vod má jednoduchou obsluhu a dlouhou životnost bez nutných oprav. ČOV je certifikována a na základě mnoha dlouhodobých testů je oprávněna užívat evropskou značku kvality CE.

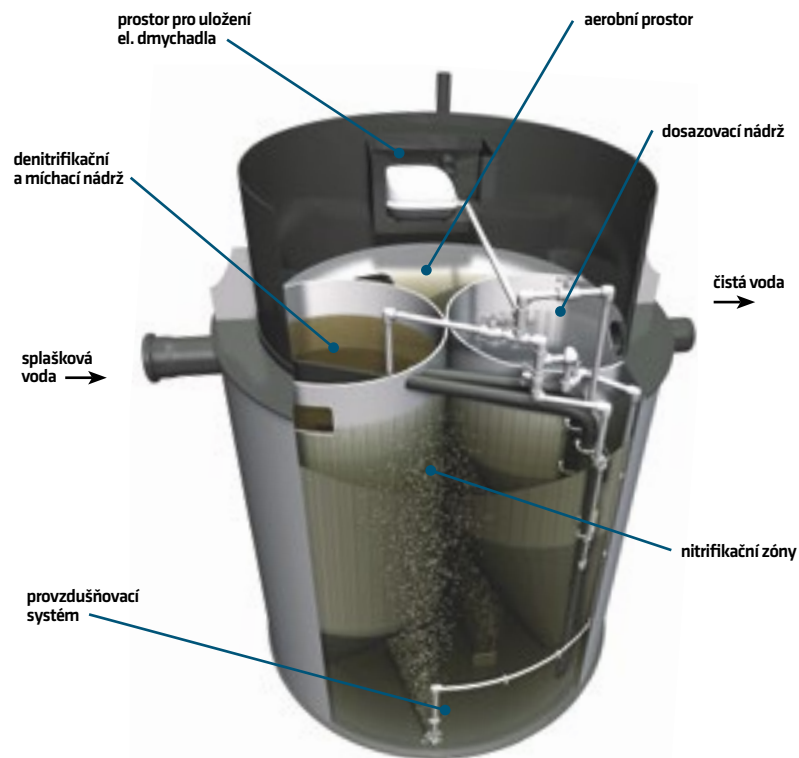

VODOMĚROVÉ ŠACHTY

ŠACHTA VODOMĚROVÁ S KRUHOVÝM POKLOPEM, TYP K

Zkr. 1

Cena v Kč

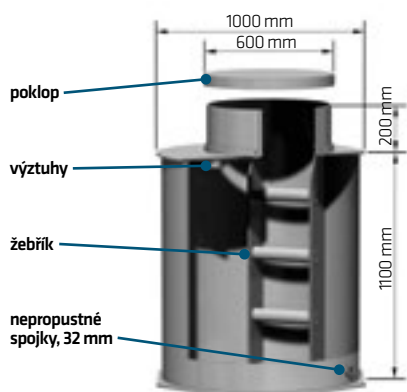

PLMK

8 380

Vodoměrová šachta z polypropylenu je určena pro umístění vodoměru pro domovní přípojky. Uvedený výrobek splňuje požadavky zákona č. 50/1976 Sb. § 47, odst. 1, 2 a to zejména mechanickou pevnost a stabilitu, předpokládanou životnost po dobu užívání díla, hygienické požadavky, ochranu zdraví a životního prostředí. Odběratel zajistí vodoměrovou šachtu proti tlaku vnější zeminy. Vodoměrová šachta je opatřena dvěma nepropustnými spojkami proti nežádoucímu vnikání spodní vody do prostoru šachty.

ŠACHTA VODOMĚROVÁ S KRUHOVÝM POKLOPEM, TYP B

Zkr. 1

Cena v Kč

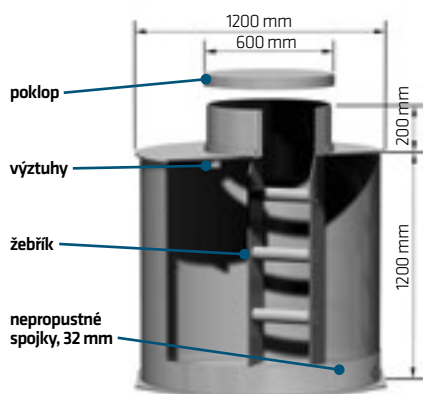

PLMB

12 328

Vodoměrová šachta z polypropylenu je určena pro umístění vodoměru pro domovní přípojky. Uvedený výrobek splňuje požadavky zákona č. 50/1976 Sb. § 47, odst. 1, 2 a to zejména mechanickou pevnost a stabilitu, předpokládanou životnost po dobu užívání díla, hygienické požadavky, ochranu zdraví a životního prostředí. Odběratel zajistí vodoměrovou šachtu proti tlaku vnější zeminy. Vodoměrová šachta je opatřena dvěma nepropustnými spojkami proti nežádoucímu vnikání spodní vody do prostoru šachty.

ŠACHTA VODOMĚROVÁ SE ČTVERCOVÝM POKLOPEM, TYP BH

Zkr. 1

Cena v Kč

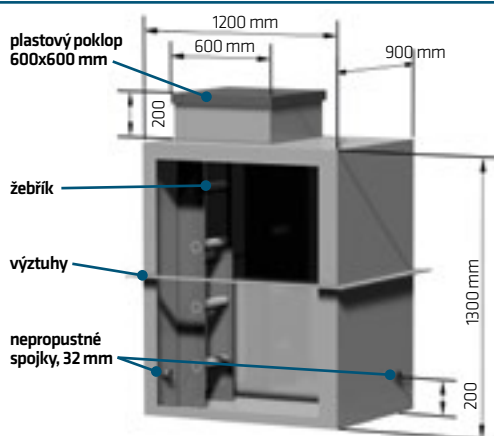

PLMBH1500

19 800

Vodoměrová šachta z polypropylenu je určena pro umístění vodoměru pro domovní přípojky. Uvedený výrobek splňuje požadavky zákona č. 50/1976 Sb. § 47, odst. 1, 2 a to zejména mechanickou pevnost a stabilitu, předpokládanou životnost po dobu užívání díla, hygienické požadavky, ochranu zdraví a životního prostředí. Odběratel zajistí vodoměrovou šachtu proti tlaku vnější zeminy. Šachta je opatřena dvěma poklopy, které zabraňují kondenzaci vody a promrzání vnitřního prostoru. Může být použit litinový poklop v případě, že je šachta umístěna do vjezdu apod. Vodoměrová šachta je opatřena dvěma nepropustnými spojkami proti nežádoucímu vnikání spodní vody do prostoru šachty.





VODOVODNÍ POTRUBÍ

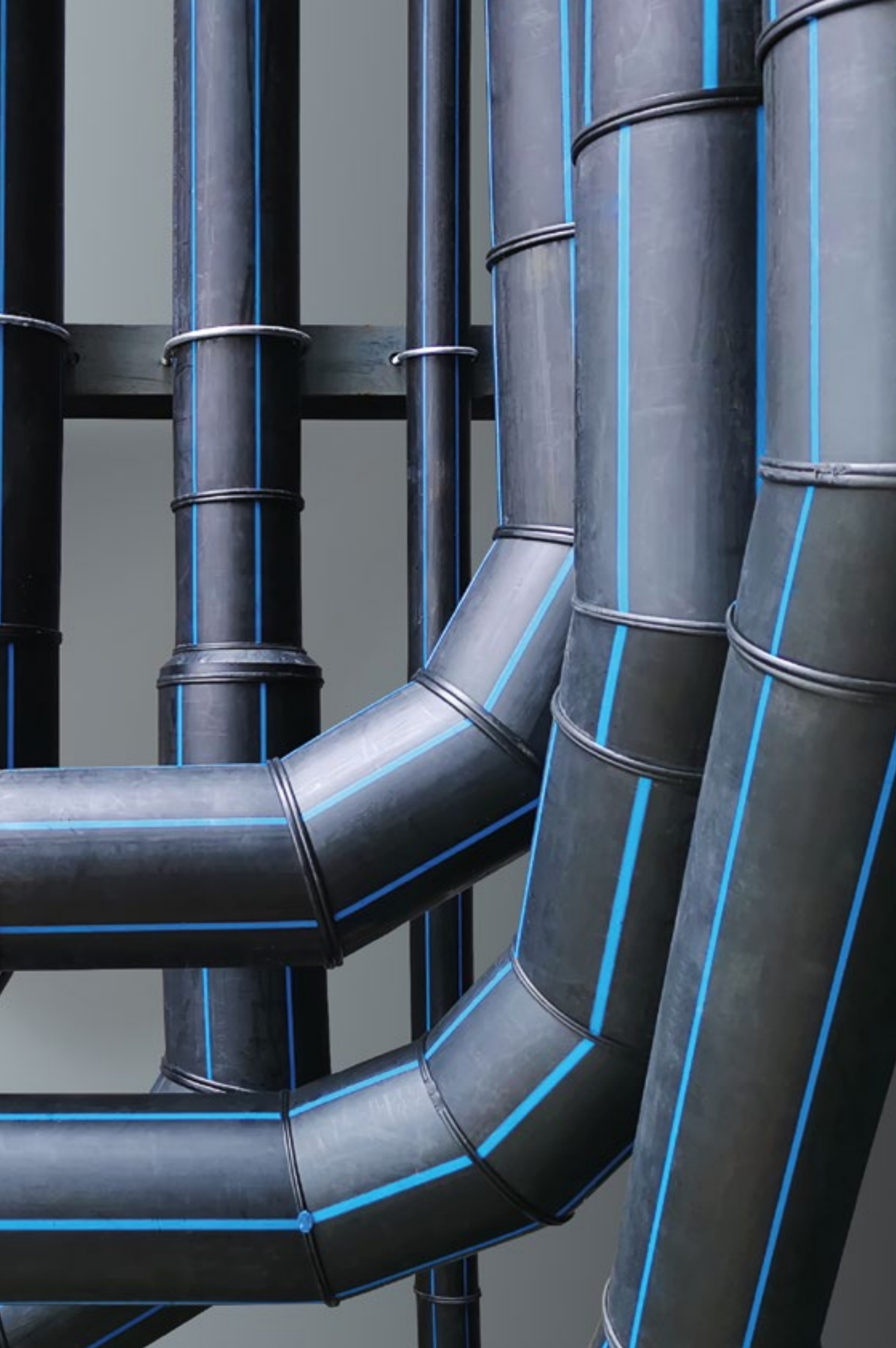

2. VODOVODNÍ POTRUBÍ

PE POTRUBÍ

PŘEDIZOLOVANÉ POTRUBÍ

ELEKTROTVAROVKY G.F.

MECHANICKÉ SPOJKY

SVĚRNÉ SPOJKY PRO VODU I PLYN

PLASTOVÉ SVĚRNÉ SPOJKY

OPRAVNÉ TŘMENY PRO OCELOVÉ POTRUBÍ

PE POTRUBÍ

Rabatní skupina B1HC

TRUBKA SAFETECH RC



Zkr. 1	Rozměr	Cena v Kč
PEROP32/10R11	32x3.0, plyn, role 100 m	87
PEROP32/10T11	32x3.0, plyn, tyč 6 m	89
PEROP40/10R11	40x3.7, plyn, role 100 m	135
PEROP40/10T11	40x3.7, plyn, tyč 6 m	133
PEROP50/10R11	50x4.6, plyn, role 100 m	199
PEROP50/10T11	50x4.6, plyn, tyč 6 m	194
PEROP63/10R11	63x5.8, plyn, role 100 m	317
PEROP63/10T11	63x5.8, plyn, tyč 6 m	316

Rabatní skupina B1HK

TRUBKA RCTEC PE100 SDR11



Zkr. 1	Parametry	Cena v Kč
PEROVRCTEC25/10R11	Potrubi voda RC-TWINEC 25x3, SDR11, role 100 m	25
PEROVRCTEC25/10T11	Potrubi voda RC-TWINEC 25x3, SDR11, tyč 6 m	25
PEROVRCTEC32/10R11	Potrubi voda RC-TWINEC 32x3,0, SDR11, role 100 m	36
PEROVRCTEC32/10R1125	Potrubi voda RC-TWINEC 32x3,0, SDR11, role 25 m	36
PEROVRCTEC32/10T11	Potrubi voda RC-TWINEC 32x3,0, SDR11, tyč 6 m	36
PEROVRCTEC40/10R11	Potrubi voda RC-TWINEC 40x3,7, SDR11, role 100 m	50
PEROVRCTEC40/10T11	Potrubi voda RC-TWINEC 40x3,7, SDR11, tyč 6 m	50
PEROVRCTEC50/10R11	Potrubi voda RC-TWINEC 50x4,6, SDR11, role 100 m	77
PEROVRCTEC50/10T11	Potrubi voda RC-TWINEC 50x4,6, SDR11, tyč 6 m	77
PEROVRCTEC63/10R11	Potrubi voda RC-TWINEC 63x5,8, SDR11, role 100 m	122
PEROVRCTEC63/10T11	Potrubi voda RC-TWINEC 63x5,8, SDR11, tyč 6 m	236

Rabatní skupina B1Ij

TRUBKA LD-PE 40 SDR7,4



Zkr. 1	Rozměr	Cena v Kč
PEROV20/4R74 A150 LD	pr.20x3,0 - 1Mpa, voda, role 150m	36
PEROV25/4R74 A150 LD	pr.25x3,5 - 1Mpa, voda, role 150m	43
PEROV32/4R74 A100 LD	pr.32x4,4 - 1Mpa, voda, role 100m	65
PEROV40/4R74 A100 LD	pr.40x5,5 - 1Mpa, voda, role 100m	107
PEROV50/4R74 A50 LD	pr.50x6,9 - 1Mpa, voda, role 50m	160
PEROV63/4R74 A50 LD	pr.63x8,6 - 1Mpa, voda, role 50m	251

PŘEDIZOLOVANÉ POTRUBÍ

Rabatní skupina B1NH

TRUBKA ECOFLEX THERMO TWIN

Zkr. 1

Cena v Kč

UPR1018135

2x32x2,9 /175

1 298



Předizolované potrubí Uponor Ecoflex nabízí inovativní a energeticky efektivní výběr nejen předizolovaného potrubí, ale též tvarovek a příslušenství. Bezpečné a odolné systémy jsou vhodné pro vytápění, chlazení a rozvod vody. Ať už se jedná o budovy nebo kompletní lokální distribuční sítě, systém kombinuje vynikající výsledky tepelných ztrát s vysokou flexibilitou a snadnou instalací.

- kompletní systémové řešení od zdroje energie do budovy
- zdrojem energie může být jakýkoliv zdroj tepla, např. elektrárna, kotelna nebo předávací stanice tepla
- široká nabídka služeb podporuje naše zákazníky ve všech fázích projektu, od školení až po návrh, dodávku a podporu na místě
- 30 let zkušeností s více než 35 miliony metrů potrubí instalovaných po celém světě

Využití řešení

- dálkové rozvody vytápění
- dálkové rozvody chlazení
- biomasa
- elektrárny
- vzdálené kotle
- tepelná čerpadla



Topná voda



Teplá a studená pitná voda



Chladicí voda



Průmyslové kapaliny



PŘECHODOVÁ SPOJKA WIPEX

Zkr. 1

Cena v Kč

UPR1018328

PN6 25x2,3-G1

958



KONCOVÁ ZÁTKA ECOFLEX TWIN

Zkr. 1

Cena v Kč

UPR1018309

25+32+40/175

1 429





ELEKTROTVAROVKY G.F.

Rabatní skupina B1YC

ELEKTOSVAŘOVACÍ KOLENO	Zkr. 1	Rozměr	Cena v Kč
	GFI753101606	90° d20 SDR11 PE100	595
	GFI753101607	90° d25 SDR11 PE100	402
	GFI753101608	90° d32 SDR11 PE100	317
	GFI753101609	90° d40 SDR11 PE100	370
	GFI753101610	90° d50 SDR11 PE100	466
	GFI753101611	90° d63 SDR11 PE100	530
	GFI753151608	45° d32 SDR11 PE100	341
	GFI753151609	45° d40 SDR11 PE101	378
	GFI753151610	45° d50 SDR11 PE100	466
	GFI753151611	45° d63 SDR11 PE100	546

ELEKTOSVAŘOVACÍ NÁTRUBEK	Zkr. 1	Rozměr	Cena v Kč
	GFI753911606	d20 SDR11 PE100	136
	GFI753911607	d25 SDR11 PE100	144
	GFI753911608	d32 SDR11 PE100	121
	GFI753911609	d40 SDR11 PE100	130
	GFI753911610	d50 SDR11 PE100	205
	GFI753911611	d63 SDR11 PE100	215

ELEKTROVAŘOVACÍ T-KUS	Zkr. 1	Rozměr	Cena v Kč
	GFI753211606	d20 SDR11 PE100	648
	GFI753211607	d25 SDR11 PE100	410
	GFI753211608	d32 SDR11 PE100	329
	GFI753211609	d40 SDR11 PE100	370
	GFI753211610	d50 SDR11 PE100	488
	GFI753211611	d63 SDR11 PE100	540

ELEKTOSVAŘOVACÍ REDUKCE	Zkr. 1	Rozměr	Cena v Kč
	GFI753901639	d25-20 SDR11 PE100	423
	GFI753901640	d32-20 SDR11 PE100	423
	GFI753901641	d32-25 SDR11 PE100	199
	GFI753901645	d40-25, SDR11, PE100	357
	GFI753901646	d40-32 SDR11 PE100	229
	GFI753901651	d50-32 SDR11 PE100	263
	GFI753901652	d50-40 SDR11 PE100	274
	GFI753901656	d63-32 SDR11 PE100	346
	GFI753901657	d63-40 SDR11 PE100	346
	GFI753901658	d63-50 SDR11 PE100	346

Rabatní skupina B1HV

ZEMNÍ PŘECHODKA PE/OCEL	Zkr. 1	Rozměr	Cena v Kč
	GFI775641502	d 20 - 1/2"	718
	GFI775641507	d 25 - 3/4"	949
	GFI775641510	d 32-1"	1 111
	GFI775641514	d 40-1 1/4"	1 176
	GFI775641518	d 50-1 1/2"	1 274
	GFI775641524	d 63-2"	1 531

ELEKTROTVAROVKY G.F.

Rabatní skupina B1YC

VLOŽKA K PŘECHODCE PE- MOSAZ



Zkr. 1	Rozměr	Cena v Kč
GFI720920208	d 32-1", vnitřní závit	1115
GFI720920209	d 40-1 1/4", vnitřní závit	1075
GFI720920210	d 50-1 1/2", vnitřní závit	1310
GFI720920221	d 63 1", vnitřní závit	1869
GFI720920231	d 63-1 1/4", vnitřní závit	1869
GFI720920241	d 63-1 1/2", vnitřní závit	1869
GFI720920706	d 20 - 1/2", vnější závit	878
GFI720920707	d 25 - 3/4", vnější závit	878
GFI720920708	d 32-1", vnější závit	738
GFI720920718	d 32 - 1 1/4", vnější závit	1280
GFI720920728	d 32 - 1 1/2", vnější závit	1280
GFI720920709	d 40 - 1 1/4", vnější závit	856
GFI720920729	d 40-1 1/2", vnější závit	1347
GFI720920720	d 50 - 1", vnější závit	1386
GFI720920730	d 50 - 1 1/4", vnější závit	1386
GFI720920710	d 50-1 1/2", vnější závit	1035
GFI720920721	d 63 - 1 1/4", vnější závit	1818
GFI720920731	d 63 - 1 1/2", vnější závit	1818
GFI720920711	d 63-2", vnější závit	1570
GFI720920719	d 40 - 1", vnější závit	1134

ELEKTOSVAŘOVACÍ VÍČKO



Zkr. 1	Rozměr	Cena v Kč
GFI753961606	d20 SDR11 PE100	414
GFI753961607	d25 SDR11 PE100	224
GFI753961608	d32 SDR11 PE100	219
GFI753961609	d40 SDR11 PE100	268
GFI753961610	d50 SDR11 PE100	357
GFI753961611	d63 SDR11 PE100	418

ELEKTROTVAROVKA NAVRT. SEDLOVÁ T-KUS S VENTILEM



Zkr. 1	Rozměr	Cena v Kč
GFI193155237	d63-63 SDR11	6354

ELEKTROTVAROVKA NAVRTÁVACÍ T-KUS



Zkr. 1	Rozměr	Cena v Kč
GFI193131405	d63/40 SDR11 PE100 360°	1112

ELEKTROTVAROVKA SEDLOVÁ ZÁKLADNÍ



Zkr. 1	Rozměr	Cena v Kč
GFI193131037	d 63-63, PE100 SDR 11	1455

MECHANICKÉ SPOJKY STP FITTINGS
KOLENO REDUKOVANÉ 90°

Zkr. 1	Rozměr	Cena v Kč
SPEK2516	25x16	44
SPEK2520	25x20	46
SPEK3225	32x25	51

PLASTOVÉ SVĚRNÉ SPOJKY

Rabatní skupina B1YI

KOLENO 90°

Zkr. 1	Rozměr	Cena v Kč
SPEK16	16x16	44
SPEK20	20x20	61
SPEK25	25x25	64
SPEK32	32x32	92
SPEK40	40x40	157
SPEK50	50x50	215
SPEK63	63x63	296
SPEK75	75x75	579
SPEK90	90x90	826

KOLENO VNĚJŠÍ ZÁVIT 90°

Zkr. 1	Rozměr	Cena v Kč
SPEK16M15	16x1/2"	39
SPEK20M15	20x1/2"	39
SPEK20M20	20x3/4"	39
SPEK25M15	25x1/2"	42
SPEK25M20	25x3/4"	42
SPEK32M25	32x1"	62
SPEK32M20	32x3/4"	62
SPEK40M25	40x1"	111
SPEK40M32	40x5/4"	111
SPEK50M40	50x6/4"	140
SPEK63M50	63x2"	208

KOLENO VNITŘNÍ ZÁVIT 90°



Zkr. 1	Rozměr	Cena v Kč
SPEK16F15	16x1/2"	36
SPEK20F15	20x1/2"	39
SPEK20F20	20x3/4"	39
SPEK25F32	25x1"	44
SPEK25F15	25x1/2"	44
SPEK25F20	25x3/4"	44
SPEK32F25	32x1"	64
SPEK32F20	32x3/4"	64
SPEK40F25	40x1"	178
SPEK40F32	40x5/4"	178
SPEK50F40	50x6/4"	228
SPEK63F50	63x2"	277

NÁSTĚNKA



Zkr. 1	Rozměr	Cena v Kč
SPEN20	20x1/2"	127
SPEN25	25x3/4"	148

PLASTOVÉ SVĚRNÉ SPOJKY

Rabatní skupina B1YI

SPOJKA PŘÍMÁ	Zkr. 1	Rozměr	Cena v Kč
	SPES16	16x16	38
	SPES20	20x20	53
	SPES25	25x25	63
	SPES32	32x32	84
	SPES40	40x40	137
	SPES50	50x50	191
	SPES63	63x63	277

SPOJKA PŘÍMÁ REDUKOVANÁ	Zkr. 1	Rozměr	Cena v Kč
	SPES2016	20x16	74
	SPES2520	25x20	82
	SPES3225	32x25	87
	SPES4025	40x25	121
	SPES4032	40x32	121
	SPES5032	50x32	178
	SPES5040	50x40	178
	SPES6340	63x40	240
	SPES6350	63x50	240

SPOJKA S VNĚJŠÍM ZÁVITEM	Zkr. 1	Rozměr	Cena v Kč
	SPES16M15	16x1/2"	29
	SPES16M20	16x3/4"	29
	SPES20M15	20x1/2"	36
	SPES20M20	20x3/4"	36
	SPES25M25	25x1"	39
	SPES25M15	25x1/2"	39
	SPES25M20	25x3/4"	39
	SPES32M25	32x1"	49
	SPES32M20	32x3/4"	49
	SPES32M32	32x5/4"	49
	SPES40M25	40x1"	89
	HDF704040A	40x5/4"	57
	SPES40M32	40x5/4"	89
	SPES40M40	40x6/4"	89
	SPES50M50	50x2"	115
	SPES50M32	50x5/4"	115
	SPES50M40	50x6/4"	115
	SPES63M50	63x2"	170
	SPES63M40	63x6/4"	170

SPOJKA S VNITŘNÍM ZÁVITEM	Zkr. 1	Rozměr	Cena v Kč
	SPES16F15	16x1/2"	30
	SPES16F20	16x3/4"	30
	SPES20F15	20x1/2"	36
	SPES20F20	20x3/4"	36
	SPES25F25	25x1"	42
	SPES25F15	25x1/2"	42
	SPES25F20	25x3/4"	42
	SPES32F25	32x1"	61
	SPES32F20	32x3/4"	61
	SPES32F32	32x5/4"	96
	SPES40F25	40x1"	128
	SPES40F32	40x5/4"	128
	SPES50M32	50x5/4"	71
	VNITRNI ZAVIT		
	SPES50F40	50x6/4"	152
	SPES63F50	63x2"	215

PLASTOVÉ SVĚRNÉ SPOJKY

Rabatní skupina B1YI

T-KUS 90°	Zkr. 1	Rozměr	Cena v Kč
	SPET16	16	61
	SPET20	20	80
	SPET25	25	92
	SPET32	32	135
	SPET40	40	233
	SPET50	50	293
	SPET63	63	444

T-KUS 90° VNĚJŠÍ ZÁVIT	Zkr. 1	Rozměr	Cena v Kč
	SPET20M15	20x1/2"	64
	SPET25M15	25x1/2"	67
	SPET25M20	25x3/4"	67
	SPET32M25	32x1"	104
	SPET32M20	32x3/4"	104
	SPET40M32	40x5/4"	178
	SPET50M40	50x6/4"	256
	SPET63M50	63x2"	425

T-KUS 90° VNITŘNÍ ZÁVIT	Zkr. 1	Rozměr	Cena v Kč
	SPET16F15	16x1/2"	47
	SPET20F15	20x1/2"	63
	SPET20F20	20x3/4"	63
	SPET25F25	25x1"	68
	SPET25F15	25x1/2"	68
	SPET25F20	25x3/4"	68
	SPET32F25	32x1"	102
	SPET32F20	32x3/4"	102
	SPET40F25	40x1"	202
	SPET40F32	40x5/4"	202
	SPET50F40	50x6/4"	264
	SPET63F50	63x2"	377

T-KUS REDUKOVANÝ 90°	Zkr. 1	Rozměr	Cena v Kč
	SPET2520	25x20	96
	SPET3225	32x25	132
	SPET4032	40x32	211
	SPET5040	50x40	277
	SPET6350	63x50	432

KULOVÝ KOHOUT SVĚRNÝ SPOJ / SVĚRNÝ SPOJ	Zkr. 1	Rozměr	Cena v Kč
	SPEV20F	20, PExPE	382
	SPEV25F	25, PExPE	442
	SPEV32F	32, PExPE	535
	SPEV40F	40, PExPE	790
	SPEV50F	50, PExPE	898
	SPEV63F	63, PExPE	1 340

ZÁSLEPKA	Zkr. 1	Rozměr	Cena v Kč
	SPEZ16	16	31
	SPEZ20	20	36
	SPEZ25	25	42
	SPEZ32	32	51
	SPEZ40	40	89
	SPEZ50	50	116
	SPEZ63	63	178

2. VODOVODNÍ POTRUBÍ

MECHANICKÉ SPOJKY HAWLE

Rabatní skupina B1VI

ISO SPOJKA	Zkr. 1	Rozměr	Cena v Kč
	HAW643003200116	koleno s vnitřním závitem 32 - 1"	607
	HAW646003200116	koleno s vnějším záv. K 90° 32-1"	725
	HAW632002502516	spojka 25-25	412
	HAW632003203216	spojka 32-32	490
	HAW632004004016	spojka 40-40	883
	HAW632005005016	spojka 50-50	1119
	HAW632006306316	spojka 63-63	1705
	HAW642002502516	spojka koleno 90 25-25	412
	HAW642003203216	spojka koleno 90 32-32	509
	HAW642004004016	spojka koleno 90 40-40	903
	HAW642005005016	spojka koleno 90 50-50	1236
	HAW642006306316	spojka koleno 90 63-63	1725
	HAW653003203216	T kus DN32-32	1028
	HAW653004004016	T kus DN40-40	1490

ISO TVAROVKA	Zkr. 1	Rozměr	Cena v Kč
	HAW612002503416	vnější závít 25-3/4"	254
	HAW612003200116	vnější závít 32-1"	331
	HAW612004005416	vnější závít 40-5/4"	569
	HAW612005006416	vnější závít 50-6/4"	785
	HAW612006300216	vnější závít 63-2"	1038
	HAW622002503416	vnitřní závít 25-3/4"	353
	HAW622003200116	vnitřní závít 32-1"	412
	HAW622004005416	vnitřní závít 40-5/4"	647
	HAW622005006416	vnitřní závít 50-6/4"	844
	HAW622006300216	vnitřní závít 63-2"	1314

PÁSO NAVRTÁVACÍ HAWEX	Zkr. 1	Rozměr	Cena v Kč
	HAW527011000216	hawex 110-2"	1339
	HAW527016000216	hawex 160-2"	1540
	HAW527009000216	hawex 90-2"	1301

KOMBINOVANÉ NAVRTÁVACÍ ISO ŠOUPÁTKO	Zkr. 1	Rozměr	Cena v Kč
	HAW268100100016	2" - 6/4"	2678

ISO TVAROVKA K ŠOUPÁTKU	Zkr. 1	Rozměr	Cena v Kč
	HAW622102506416	2681 25	268
	HAW622103206416	2681 32	509
	HAW622104006416	2681 40	764

PŘÍRUBA S2000 NA PE POTRUBÍ	Zkr. 1	Rozměr	Cena v Kč
	HAW040010011016	100/110	3783
	HAW040008009016	80/90	3383

SOUPRAVA TELESKOP	Zkr. 1	Rozměr	Cena v Kč
	HAW960108012002	0,8-1,2 m	1338
	HAW960113018004	1,3-1,8	1610

SOUPRAVA VODOMĚRNÁ	Zkr. 1	Rozměr	Cena v Kč
	HAW101140100144	1" - 1"	4404

SVĚRNÉ SPOJKY PRO VODU I PLYN

Rabatní skupina A3DC

SPOJKA SVĚRNÁ A, VNĚJŠÍ ZÁVIT PRO OCELOVOU TRUBKU	Zkr. 1	DN	Rozměr	Cena v Kč
	GB001.150.00.00	10	3/8" x 17,2 mm	270



SPOJKA SVĚRNÁ AF S PŘÍRUBOU VNĚJŠÍ ZÁVIT PRO OCELOVOU TRUBKU	Zkr. 1	DN	Rozměr	Cena v Kč
	GB001.220.00.07	65	2 1/2" x 76,1 mm	2 483
	GB001.220.00.08	80	3" x 88,9 mm	3 174
	GB001.220.00.09	100	4" x 114,3 mm	4 082



SPOJKA SVĚRNÁ I, VNITŘNÍ ZÁVIT PRO OCELOVOU TRUBKU	Zkr. 1	DN	Rozměr	Cena v Kč
	GB001.150.01.00	10	3/8" x 17,2 mm	264



SPOJKA SVĚRNÁ IF S PŘÍRUBOU VNITŘNÍ ZÁVIT PRO OCELOVOU TRUBKU	Zkr. 1	DN	Rozměr	Cena v Kč
	GB001.220.01.07	65	2 1/2" x 76,1 mm	2 760
	GB001.220.01.08	80	3" x 88,9 mm	2 977
	GB001.220.01.09	100	4" x 114,3 mm	3 666



SPOJKA SVĚRNÁ WO, KOLENO OBOUSTRANNÉ PRO OCELOVOU TRUBKU	Zkr. 1	DN	Rozměr	Cena v Kč
	GB001.150.08.03	25	1"	817





SPOJKA WA, KOLENO S VNĚJŠÍM ZÁVITEM PRO OCELOVOU TRUBKU	Zkr. 1	DN	Rozměr	Cena v Kč
	GB001.150.09.03	25	1"	614





SVĚRNÉ SPOJKY PRO VODU I PLYN

Rabatní skupina A3DC

SPOJKA SVĚRNÁ QA, S VNĚJŠÍM ZÁVITEM	Zkr. 1	DN	Rozměr	Cena v Kč
	GB017.195.00.01	15	1/2" 19,7 - 21,8	301
	GB017.195.00.02	20	3/4" 24,6 - 27,3	347
	GB017.195.00.03	25	1" 31,4 - 34,2	405
	GB017.195.00.04	32	5/4" 40,0 - 42,9	614
	GB017.195.00.05	40	6/4" 47,9 - 51,5	761
	GB017.195.00.06	50	2" 59,7 - 63,6	1 011

SPOJKA SVĚRNÁ QI, S VNITŘNÍM ZÁVITEM	Zkr. 1	DN	Rozměr	Cena v Kč
	GB017.195.01.01	15	1/2" 19,7 - 21,8	313
	GB017.195.01.02	20	3/4" 24,6 - 27,3	351
	GB017.195.01.03	25	1" 31,4 - 34,2	411
	GB017.195.01.04	32	5/4" 40,0 - 42,9	637
	GB017.195.01.05	40	6/4" 47,9 - 51,5	675
	GB017.195.01.06	50	2" 59,7 - 63,6	1 011

SPOJKA SVĚRNÁ QO, PRO OBOUSTRANNÉ SVĚRNÉ SPOJENÍ	Zkr. 1	DN	Rozměr	Cena v Kč
	GB017.195.02.01	15	1/2" 19,7 - 21,8	358
	GB017.195.02.02	20	3/4" 24,6 - 27,3	440
	GB017.195.02.03	25	1" 31,4 - 34,2	546
	GB017.195.02.04	32	5/4" 40,0 - 42,9	745
	GB017.195.02.05	40	6/4" 47,9 - 51,5	794
	GB017.195.02.06	50	2" 59,7 - 63,6	1 304

SPOJKA SVĚRNÁ QT, ODBOČKA, VNITŘNÍ ZÁVIT	Zkr. 1	DN	Rozměr	Cena v Kč
	GB017.195.04.01	15	1/2" 19,7 - 21,8	471
	GB017.195.04.02	20	3/4" 24,6 - 27,3	555
	GB017.195.04.03	25	1" 31,4 - 34,2	689
	GB017.195.04.04	32	5/4" 40,0 - 42,9	982
	GB017.195.04.05	40	6/4" 47,9 - 51,5	1 077
	GB017.195.04.06	50	2" 59,7 - 63,6	1 681

SPOJKA SVĚRNÁ QW, KOLENOVÁ, OBOUSTRANNÁ	Zkr. 1	DN	Rozměr	Cena v Kč
	GB017.195.08.01	15	1/2" 19,7 - 21,8	349
	GB017.195.08.02	20	3/4" 24,6 - 27,3	398
	GB017.195.08.03	25	1" 31,4 - 34,2	551
	GB017.195.08.04	32	5/4" 40,0 - 42,9	783
	GB017.195.08.05	40	6/4" 47,9 - 51,5	887
	GB017.195.08.06	50	2" 59,7 - 63,6	1 040

SPOJKA SVĚRNÁ QTO, T - KUS	Zkr. 1	DN	Rozměr	Cena v Kč
	GB017.195.10.01	15	1/2" 19,7 - 21,8	479
	GB017.195.10.02	20	3/4" 24,6 - 27,3	562
	GB017.195.10.03	25	1" 31,4 - 34,2	709
	GB017.195.10.04	32	5/4" 40,0 - 42,9	1 021
	GB017.195.10.05	40	6/4" 47,9 - 51,5	1 109
	GB017.195.10.06	50	2" 59,7 - 63,6	1 888

OPRAVNÉ TŘMENY PRO OCELOVÉ POTRUBÍ

Rabatní skupina A3DC

**TŘMEN DS K OPRAVĚ TRHLIN A OTVORŮ
NA VODOVODNÍCH TRUBKÁCH**



Zkr. 1	Rozměr	Cena v Kč
GB001.252.28.01	1/2"	519
GB001.252.28.03	1"	614
GB001.252.28.06	2"	902
GB001.252.28.07	2 1/2"	1 408
GB001.252.28.08	3"	1 579
GB001.252.28.09	4"	1 899

**TŘMEN DSK K OPRAVĚ TRHLIN A OTVORŮ
NA VODOVODNÍCH TRUBKÁCH**



Zkr. 1	Rozměr	Cena v Kč
GB001.260.28.00	3/8"	281
GB001.260.28.01	1/2"	219
GB001.260.28.02	3/4"	241
GB001.260.28.03	1"	303
GB001.260.28.04	5/4"	375
GB001.260.28.05	6/4"	539
GB001.260.28.07	2 1/2"	958
GB001.260.28.08	3"	1 131
GB001.260.28.09	4"	1 515

TŘMEN ANB S NAVRTÁVKOU PRO ODBOČKU



Zkr. 1	Rozměr	Cena v Kč
GB001.261.28.0101	1/2" x 1/2"	241
GB001.261.28.0201	3/4" x 1/2"	281
GB001.261.28.0301	1" x 1/2"	357
GB001.261.28.0302	1" x 3/4"	357
GB001.261.28.0402	5/4" x 3/4"	412
GB001.261.28.0502	6/4" x 3/4"	568
GB001.261.28.0603	2" x 1"	728

Opravné třmeny DSK a třmeny s navrtávkou ANB jsou k dostání i pro PE potrubí.

POUZDRO OPĚRNÉ PRO PEHD TRUBKY MOSAZ



Zkr. 1	Rozměr	Cena v Kč
GB003.354.75.2019	20x1,9 l=60 mm	391
GB003.354.75.2523	25x2,3 l=65 mm	171
GB003.354.75.3230	32x2,9 l=70 mm	253
GB003.354.75.4037	40x3,7 l=75 mm	299

Rabatní skupina E5BA

LIQUID S PRVEK TĚSNÍCÍ PŘI ZTRÁTÁCH VODY 200L/DEN



Zkr. 1	Cena v Kč
GB075022	balení 2 l 2 561



PPR POTRUBÍ



3. PPR POTRUBÍ

POTRUBÍ A TVAROVKY

PPR POTRUBÍ A TVAROVKY

Rabatní skupina A8AC

TRUBKA PP-RCT HOT



Zkr. 1	Rozměr	Cena v Kč
PPRTR PP-RCT HOT 020	20x2,8mm 4m	55
PPRTR PP-RCT HOT 025	25x3,5mm 4m	82
PPRTR PP-RCT HOT 032	32x4,4mm 4m	130
PPRTR PP-RCT HOT 040	40x5,5mm 4m	201
PPRTR PP-RCT HOT 050	50x6,9mm 4m	323
PPRTR PP-RCT HOT 063	63x8,6mm 4m	509
PPRTR PP-RCT HOT 075	75x10,3mm 4m	872
PPRTR PP-RCT HOT 090	90x12,3mm 4m	1 308
PPRTR PP-RCT HOT 110X15 4	110x15,1mm 4m	1 917

TRUBKA PP-RCT UNI



Zkr. 1	Rozměr	Cena v Kč
PPRTR PP-RCT UNI 016	16x2,2, 4m	39
PPRTR PP-RCT UNI 020	20x2,3, 4m	46
PPRTR PP-RCT UNI 025	25x2,8, 4m	75
PPRTR PP-RCT UNI 032	32x3,6, 4m	127
PPRTR PP-RCT UNI 040	40x3,7, 4m	170
PPRTR PP-RCT UNI 050	50x4,6, 4m	255
PPRTR PP-RCT UNI 063	63x5,8, 4m	412
PPRTR PP-RCT UNI 075	75x6,8, 4m	624
PPRTR PP-RCT UNI 090	90x8,2, 4m	1 087
PPRTR PP-RCT UNI 110	110x10 4m	1 658

TRUBKA FASER PP-RCT HOT PRO TEPLOU VODU, VÍCEVRSTVÁ SE SKELNÝMI VLÁKNY

Rabatní skupina A8AE





Zkr. 1	Rozměr	Cena v Kč
PPRTR FASERPP-RCT HOT 020 3	20x2,8-3m, SDR7	108
PPRTR FASERPP-RCT HOT 020 4	20x2,8-4m, SDR7	108
PPRTR FASERPP-RCT HOT 025 3	25x3,5-3m, SDR7	158
PPRTR FASERPP-RCT HOT 025 4	25x3,5-4m, SDR7	158
PPRTR FASERPP-RCT HOT 032 3	32x3,6-3m, SDR9	244
PPRTR FASERPP-RCT HOT 032 4	32x3,6-4m, SDR9	244
PPRTR FASERPP-RCT HOT 040 3	40x4,5-3m, SDR9	366
PPRTR FASERPP-RCT HOT 040 4	40x4,5-4m, SDR9	366
PPRTR FASERPP-RCT HOT 050 4	50x5,6-4m, SDR9	564
PPRTR FASERPP-RCT HOT 063 4	63x7,1-4m, SDR9	844
PPRTR FASERPP-RCT HOT 075 4	75x8,4-4m, SDR9	1 332
PPRTR FASERPP-RCT HOT 090 4	90x10,1-4m, SDR9	1 700
PPRTR FASERPP-RCT HOT 110 4	110x12,3-4m, SDR9	2 591

PPR POTRUBÍ A TVAROVKY

Rabatní skupina A8AB

PPR KOLENO 90°	Zkr. 1	Barva	Ø	Cena v Kč
	PPRK 20 90	šedá	20	9
	PPRK 25 90	šedá	25	14
	PPRK 32 90	šedá	32	21
	PPRK 40 90	šedá	40	36
	PPRK 50 90	šedá	50	89
	PPRK 63 90	šedá	63	156
	PPRK 75 90	šedá	75	347
	PPRK 90 90	šedá	90	512
	PPRK 110 90	šedá	110	947

PPR KOLENO 90° VNITŘNÍ/VNĚJŠÍ	Zkr. 1	Barva	Ø	Cena v Kč
	PPRK 20 90I	šedá	20	13
	PPRK 25 90I	šedá	25	19
	PPRK 32 90I	šedá	32	40

PPR KOLENO 45°	Zkr. 1	Barva	Ø	Cena v Kč
	PPRK 20 45	šedá	20	14
	PPRK 25 45	šedá	25	18
	PPRK 32 45	šedá	32	27
	PPRK 40 45	šedá	40	53
	PPRK 50 45	šedá	50	102
	PPRK 63 45	šedá	63	209

PPR KOLENO 45° VNITŘNÍ/VNĚJŠÍ	Zkr. 1	Barva	Ø	Cena v Kč
	PPRK 20 45I	šedá	20	24
	PPRK 25 45I	šedá	25	55









PPR NÁSTĚNNÉ KOLENO S KOVOVÝM ZÁVITEM VNITŘNÍM	Zkr. 1	Barva	Ø	Cena v Kč
	PPRKN20 1/2	šedá	20 x 1/2"	95
	PPRKN20 1/2 L	šedá	20 x 1/2", levé	123
	PPRKN20 1/2 P	šedá	20 x 1/2", pravé	123
	PPRKN25 3/4	šedá	25 x 3/4"	169

PPR NÁSTĚNNÉ KOLENO VNITŘNÍ S ČEPEM	Zkr. 1	Barva	Ø	Cena v Kč
	PPRKN20 1/2 I	šedá	20 x 1/2"	128

PPR NÁSTĚNNÉ KOLENO PRO SÁDROKARTON	Zkr. 1	Barva	Ø	Cena v Kč
	PPRKN20 1/2 S	šedá	20 x 1/2"	134

PPR POTRUBÍ A TVAROVKY

Rabatní skupina A8AB

PPR NÁSTĚNNÉ KOLENO DVOJITÉ SE STAVITELNOU ROZTEČÍ	Zkr. 1	Ø	Cena v Kč	
	PPRND20 1/2	20 x 1/2"	262	
PPR NÁSTĚNKA PRŮCHOZÍ	Zkr. 1	Barva	Ø	Cena v Kč
	PPRKNP20 1/2	šedá	20 x 1/2"	131
	PPRKNP25 1/2	šedá	25 x 1/2"	170
PPR KOLENO 90° S KOVOVÝM ZÁVITEM VNĚJŠÍM	Zkr. 1	Barva	Ø	Cena v Kč
	PPRKP20 1/2A	šedá	20 x 1/2"	122
	PPRKP20 3/4A	šedá	20 x 3/4"	193
	PPRKP25 3/4A	šedá	25 x 3/4"	189
	PPRKP32 1A	šedá	32 x 1"	320
PPR KOLENO 90° S KOVOVÝM ZÁVITEM VNITŘNÍM	Zkr. 1	Barva	Ø	Cena v Kč
	PPRKP20 1/2I	šedá	20 x 1/2"	115
	PPRKP20 3/4I	šedá	20 x 3/4"	162
	PPRKP25 3/4I	šedá	25 x 3/4"	158
	PPRKP32 1I	šedá	32 x 1"	285
PPR KOLENO 90° S PŘEVLEČNOU MATICÍ	Zkr. 1	Barva	Ø	Cena v Kč
	PPRKP20 1/2	šedá	20 x 1/2"	100
	PPRKP20 3/4	šedá	20 x 3/4"	123
PPR KŘÍŽENÍ	Zkr. 1	Barva	Ø	Cena v Kč
	PPRKR20	šedá	20	51
	PPRKR25	šedá	25	64
	PPRKR32	šedá	32	91
PPR KŘÍŽENÍ HRDLOVÉ	Zkr. 1	Barva	Ø	Cena v Kč
	PPRKRH20	šedá	20	42
	PPRKRH25	šedá	25	60
PPR KŘÍŽ	Zkr. 1	Barva	Ø	Cena v Kč
	PPRKRIZ20	šedá	20	63
	PPRKRIZ25	šedá	25	80
PPR KOMPENZAČNÍ SMYČKA	Zkr. 1	Barva	Ø	Cena v Kč
	PPRKS20	šedá	20	117
	PPRKS25	šedá	25	133
	PPRKS32	šedá	32	215
	PPRKS40	šedá	40	313

PPR POTRUBÍ A TVAROVKY

Rabatní skupina A8AB

PPR NÁTRUBEK	Zkr. 1	Barva	Ø	Cena v Kč
	PPRN 20	šedá	20	9
	PPRN 25	šedá	25	13
	PPRN 32	šedá	32	15
	PPRN 40	šedá	40	34
	PPRN 50	šedá	50	58
	PPRN 63	šedá	63	110
	PPRN 75	šedá	75	319
	PPRN 90	šedá	90	316
	PPRN110	šedá	110	506

PPR NÁKRUŽEK LEMOVÝ	Zkr. 1	Barva	Ø	Cena v Kč
	PPRNL 63	šedá	63	142
	PPRNL 75	šedá	75	241
	PPRNL 90	šedá	90	323
	PPRNL110	šedá	110	443

PPR PŘECHODKA S KOVOVÝM ZÁVITEM VNĚJŠÍM	Zkr. 1	Barva	Ø	Cena v Kč
	PPRP20 1/2A	šedá	20 x 1/2"	100
	PPRP20 3/4A	šedá	20 x 3/4"	147
	PPRP25 1/2A	šedá	25 x 1/2"	109
	PPRP25 3/4A	šedá	25 x 3/4"	148
	PPRP32 1A	šedá	32 x 1"	246
	PPRP40 1 1/4A	šedá	40 x 5/4"	626
	PPRP50 1 1/2A	šedá	50 x 6/4"	830
	PPRP63 2A	šedá	63 x 2"	1 045
	PPRP75 2 1/2A	šedá	75 x 2 1/2"	2 186
	PPRP90 3A	šedá	90 x 3"	3 263

PPR PŘECHODKA S KOVOVÝM ZÁVITEM VNITŘNÍM	Zkr. 1	Barva	Ø	Cena v Kč
	PPRP20 1/2I	šedá	20 x 1/2"	81
	PPRP20 3/4I	šedá	20 x 3/4"	133
	PPRP25 1/2I	šedá	25 x 1/2"	102
	PPRP25 3/4I	šedá	25 x 3/4"	126
	PPRP32 1I	šedá	32 x 1"	227
	PPRP40 1 1/4I	šedá	40 x 5/4"	633
	PPRP50 1 1/2I	šedá	50 x 6/4"	903
	PPRP63 2I	šedá	63 x 2"	1 307

PPR PŘECHODKA S KOVOVÝM ZÁVITEM VNITŘNÍM, S KŘÍŽEM	Zkr. 1	Barva	Ø	Cena v Kč
	PPRP20 1/2IK	šedá	20 x 1/2"	112

PPR HRDLO S PŘEVLEČNOU MATICÍ	Zkr. 1	Barva	Ø	Cena v Kč
	PPRPPH20 3/4	šedá	20 x 3/4"	96

PPR POTRUBÍ A TVAROVKY

Rabatní skupina A8AB

PPR NÁTRUBEK - PŘECHODKA PLAST S PŘEVLEČNOU MATICÍ	Zkr. 1	Barva	Ø	Cena v Kč
	PPRPPM20 1/2	šedá	20 x 1/2"	113
	PPRPPM20 3/4	šedá	20 x 3/4"	133
	PPRPPM25 1	šedá	25 x 1"	187
	PPRPPM25 3/4	šedá	25 x 3/4"	131
	PPRPPM32 1	šedá	32 x 1"	211

PPR VOLNÁ PŘÍRUBA K LEMOVÉMU NÁKRUŽKU	Zkr. 1	Ø	Cena v Kč
	PPRPRI 63 50	63 DN50	694
	PPRPRI 75 65	75 DN65	970
	PPRPRI 90 80	90 DN80	1 057
	PPRPRI110 100	110 DN100	1 310

PPR REDUKCE VNITŘNÍ/VNĚJŠÍ	Zkr. 1	Barva	Ø	Cena v Kč
	PPRR 25 20	šedá	25 x 20	13
	PPRR 32 20	šedá	32 x 20	30
	PPRR 32 25	šedá	32 x 25	22
	PPRR 40 20	šedá	40 x 20	35
	PPRR 40 25	šedá	40 x 25	35
	PPRR 40 32	šedá	40 x 32	51
	PPRR 50 32	šedá	50 x 32	55
	PPRR 50 40	šedá	50 x 40	65
	PPRR 63 32	šedá	63 x 32	74
	PPRR 63 40	šedá	63 x 40	100
	PPRR 63 50	šedá	63 x 50	101
	PPRR 75 63	šedá	75 x 63	242
	PPRR 90 63	šedá	90 x 63	261
	PPRR 90 75	šedá	90 x 75	269
	PPRR110 90	šedá	110 x 90	406

PPR REDUKCE HRDLOVÁ	Zkr. 1	Barva	Ø	Cena v Kč
	PPRRN25 20	šedá	25 x 20	12
	PPRRN32 20	šedá	32 x 20	24
	PPRRN32 25	šedá	32 x 25	22
	PPRRN40 32	šedá	40 x 32	38

PPR SPOJ ROZEZEBRATELNÝ	Zkr. 1	Barva	Ø	Cena v Kč
	PPRRS20	šedá	20	186
	PPRRS25	šedá	25	286
	PPRRS32	šedá	32	401

PPR ŠROUBENÍ VNĚJŠÍ, NIKLOVANÁ MOSAZ/PLASTOVÉ HRDLO	Zkr. 1	Barva	Ø	Cena v Kč
	PPRSR20 1/2A	šedá	20 x 1/2"	183
	PPRSR25 3/4A	šedá	25 x 3/4"	285
	PPRSR32 1A	šedá	32 x 1"	412
	PPRSR40 5/4A	šedá	40 x 5/4"	706
	PPRSR50 6/4A	šedá	50 x 6/4"	993
	PPRSR63 2A	šedá	63 x 2"	2 032

PPR ŠROUBENÍ VNITŘNÍ, NIKLOVANÁ MOSAZ/PLASTOVÉ HRDLO	Zkr. 1	Barva	Ø	Cena v Kč
	PPRSR20 1/2I	šedá	20 x 1/2"	183
	PPRSR25 3/4I	šedá	25 x 3/4"	287
	PPRSR32 1I	šedá	32 x 1"	401
	PPRSR40 5/4I	šedá	40 x 5/4"	568
	PPRSR50 6/4I	šedá	50 x 6/4"	871
	PPRSR63 2I	šedá	63 x 2"	1 899

PPR POTRUBÍ A TVAROVKY

Rabatní skupina A8AB

PPR T KUS	Zkr. 1	Barva	Rozměr	Cena v Kč
	PPRT 20 20 20	šedá	20 x 20 x 20	13
	PPRT 20 25 20	šedá	20 x 25 x 20	27
	PPRT 25 20 25	šedá	25 x 20 x 25	19
	PPRT 25 25 25	šedá	25 x 25 x 25	17
	PPRT 32 20 32	šedá	32 x 20 x 32	33
	PPRT 32 25 32	šedá	32 x 25 x 32	34
	PPRT 32 32 32	šedá	32 x 32 x 32	32
	PPRT 40 20 40	šedá	40 x 20 x 40	73
	PPRT 40 25 40	šedá	40 x 25 x 40	78
	PPRT 40 32 40	šedá	40 x 32 x 40	110
	PPRT 40 40 40	šedá	40 x 40 x 40	58
	PPRT 50 25 50	šedá	50 x 25 x 50	158
	PPRT 50 32 50	šedá	50 x 32 x 50	120
	PPRT 50 40 50	šedá	50 x 40 x 50	188
	PPRT 50 50 50	šedá	50 x 50 x 50	109
	PPRT 63 32 63	šedá	63 x 32 x 63	234
	PPRT 63 40 63	šedá	63 x 40 x 63	251
	PPRT 63 50 63	šedá	63 x 50 x 63	251
	PPRT 63 63 63	šedá	63 x 63 x 63	246
	PPRT 75 75 75	šedá	75 x 75 x 75	451
PPRT 90 63 90	šedá	90 x 63 x 90	986	
PPRT 90 90 90	šedá	90 x 90 x 90	765	
PPRT110 110 110	šedá	110 x 110 x 110	1 070	

PPR T KUS S KOVOVÝM ZÁVITEM - VNĚJŠÍM	Zkr. 1	Barva	Rozměr	Cena v Kč
	PPRTP20 1/2A	šedá	20 x 1/2" x 20	139

PPR T KUS S KOVOVÝM ZÁVITEM - VNITŘNÍM	Zkr. 1	Barva	Rozměr	Cena v Kč
	PPRTP20 1/2I	šedá	20 x 1/2" x 20	105
	PPRTP25 1/2I	šedá	25 x 1/2" x 25	115
	PPRTP25 3/4I	šedá	25 x 3/4" x 25	175
	PPRTP32 1I	šedá	32 x 1" x 32	321

PPR VENTIL VŘETENOVÝ PŘÍMÝ	Zkr. 1	Barva	Ø	Cena v Kč
	PPRV20	šedá	20	359
	PPRV25	šedá	25	497
	PPRV32	šedá	32	752
	PPRV40	šedá	40	1 202
	PPRV50	šedá	50	2 043

PPR VENTIL KULOVÝ PŘÍMÝ S MOTÝLKEM	Zkr. 1	Barva	Ø	Cena v Kč
	PPRVK20	šedá	20	299

PPR POTRUBÍ A TVAROVKY

Rabatní skupina A8AB

PPR VENTIL KULOVÝ PŘÍMÝ S PÁKOU	Zkr. 1	Barva	Rozměr	Cena v Kč
	PPRVK20P	šedá	20	305
	PPRVK25	šedá	25	400
	PPRVK32	šedá	32	581
	PPRVK40	šedá	40	882
	PPRVK50	šedá	50	1 383
	PPRVK63	šedá	63	1 916

PPR VENTIL KULOVÝ PŘÍMÝ S VYPOUŠTĚNÍM A MOTÝLKEM	Zkr. 1	Barva	Rozměr	Cena v Kč
	PPRVKSV20	šedá	20	434
	PPRVKSV25	šedá	25	530
	PPRVKSV32	šedá	32	711
	PPRVKSV40	šedá	40	1 007

PPR ZÁSLEPKA	Zkr. 1	Barva	Rozměr	Cena v Kč
	PPRZ20	šedá	20	9
	PPRZ25	šedá	25	13
	PPRZ32	šedá	32	21
	PPRZ40	šedá	40	77
	PPRZ50	šedá	50	141
	PPRZ63	šedá	63	169

PPR ZÁSLEPKA VNITŘNÍ	Zkr. 1	Barva	Rozměr	Cena v Kč
	PPRZ20I	šedá	20	20

PPR ZÁTKA KRÁTKÁ	Zkr. 1	Barva	Rozměr	Cena v Kč
	PPRZK15	šedá	1/2"	16



MĚĎ



4. MĚĎ

MĚĎĚNÉ POTRUBÍ A TVAROVKY
MĚĎĚNÉ A BRONZOVÉ PÁJECÍ TVAROVKY
PASTY, PÁJKY A PŘÍSLUŠENSTVÍ K PÁJENÍ
LISOVACÍ SYSTÉM Z MĚDI

MĚDĚNÉ POTRUBÍ A TVAROVKY

Rabatní skupina A5BB

SANCO-CU TRUBKA



Zkr. 1	Parametry	Cena v Kč
SANCO M 006 1.0	6x1,0x50m měkká	79
SANCO M 008 1.0	8x1,0x50m měkká	102
SANCO M 010 1.0	10x1,0x50m měkká	106
SANCO M 012 1.0	12x1,0x50m měkká	126
SANCO M 015 1.0	15x1,0x50m měkká	158
SANCO M 018 1.0	18x1,0x25m měkká	192
SANCO M 022 1.0	22x1,0x25m měkká	259

Rabatní skupina A5BA

SANCO P 012 1.0	12x1,0 polotvrdá	124
SANCO P 015 1.0	15x1,0 polotvrdá	137
SANCO P 018 1.0	18x1,0 polotvrdá	174
SANCO P 022 1.0	22x1,0 polotvrdá	217

Rabatní skupina A5BB

SANCO T 028 1.0	28x1,0 tvrdá	290
SANCO T 035 1.2	35x1,2 tvrdá	432
SANCO T 042 1.2	42x1,2 tvrdá	506
SANCO T 054 1.5	54x1,5 tvrdá	986
SANCO T 064 2.0	64x2,0 tvrdá	1 669
SANCO T 076 2.0	76x2,0 tvrdá	1 544
SANCO T 089 2.0	89x2,0 tvrdá	2 425
SANCO T 108 2.5	108x2,5 tvrdá	3 691

Rabatní skupina A5CC

OBLOUK 90°, MĚĎ



Zkr. 1	Rozměr	Cena v Kč
CU5001A8	8 FxM	59
CU5001A10	10 FxM	66
CU5001A12	12 FxM	40
CU5001A15	15 FxM	33
CU5001A18	18 FxM	56
CU5001A22	22 FxM	82
CU5001A28	28 FxM	165
CU5001A35	35 FxM	389
CU5001A42	42 FxM	506
CU5001A54	54 FxM	900
CU5001A64	64 FxM	2 249
CU5001A76	76 FxM	3 683
CU5001A89	89 FxM	6 740
CU5001A133	133 FxM	16 975

OBLOUK 90°, MĚĎ





Zkr. 1	Rozměr	Cena v Kč
CU5002A6	6 FxF	54
CU5002A8	8 FxF	78
CU5002A10	10 FxF	31
CU5002A12	12 FxF	28
CU5002A15	15 FxF	31
CU5002A16	16 FxF	36
CU5002A18	18 FxF	43
CU5002A22	22 FxF	69
CU5002A28	28 FxF	102
CU5002A35	35 FxF	258
CU5002A42	42 FxF	399
CU5002A54	54 FxF	872
CU5002A64	64 FxF	2 193
CU5002A67	67 FxF	2 850
CU5002A76	76 FxF	4 174
CU5002A89	89 FxF	7 249
CU5002A108	108 FxF	8 100
CU5002A133	133 FxF	24 502

MĚDĚNÉ PÁJECÍ TVAROVKY

Rabatní skupina A5CC

OBLOUK 45°, MĚĎ	Zkr. 1	Parametry	Cena v Kč
	CU504010	10 FxM	68
	CU504012	12 FxM	49
	CU504015	15 FxM	32
	CU504018	18 FxM	60
	CU504022	22 FxM	71
	CU504028	28 FxM	120
	CU504035	35 FxM	351
	CU504042	42 FxM	530
	CU504054	54 FxM	897
	CU504064	64 FxM	2 411
	CU504076	76 FxM	2 965
	CU504089	89 FxM	6 772

OBLOUK 45°, MĚĎ	Zkr. 1	Parametry	Cena v Kč
	CU504110	10 FxF	58
	CU504112	12 FxF	57
	CU504115	15 FxF	33
	CU504118	18 FxF	56
	CU504122	22 FxF	71
	CU504128	28 FxF	116
	CU504135	35 FxF	322
	CU504142	42 FxF	488
	CU504154	54 FxF	878
	CU504164	64 FxF	3 577
	CU504176	76 FxF	3 714
	CU504189	89 FxF	5 753
CU5041108	108 FxF	8 943	

OBLOUK 180°, MĚĎ	Zkr. 1	Parametry	Cena v Kč
	CU506010	10	147
	CU506012	12	143
	CU506015	15	254
	CU506018	18	295
	CU506022	22	495
	CU506028	28	552
	CU506035	35	837
	CU506054	54	2 906

KOLENO, MĚĎ	Zkr. 1	Parametry	Cena v Kč
	CU509008	8 FxF	67
	CU509010	10 FxF	43
	CU509012	12 FxF	27
	CU509015	15 FxF	29
	CU509016	16 FxF	39
	CU509018	18 FxF	40
	CU509022	22 FxF	60
	CU509022X15	22Fx15F	218
	CU509028	28 FxF	100
	CU509028X22	28Fx22F	127
	CU509035	35 FxF	357
	CU509042	42 FxF	484
	CU509054	54 FxF	950
	CU509067	67 FxF	2 678
	CU509076	76 FxF	4 140

MĚDĚNÉ PÁJECÍ TVAROVKY

Rabatní skupina A5CC

KOLENO, MĚĎ	Zkr. 1	Parametry	Cena v Kč
	CU50928	8 FxM	230
	CU509210	10 FxM	55
	CU509212	12 FxM	54
	CU509215	15 FxM	33
	CU509216	16 FxM	38
	CU509218	18 FxM	60
	CU509222	22 FxM	98
	CU509228	28 FxM	142
	CU509235	35 FxM	423
	CU509242	42 FxM	451
	CU509254	54 FxM	845

NADOBLOUK, MĚĎ	Zkr. 1	Parametry	Cena v Kč
	CU508512	12 FxF	274
	CU508515	15 FxF	148
	CU508518	18 FxF	366
	CU508522	22 FxF	546
	CU508612	12 FxM	248
	CU508615	15 FxM	146
	CU508616	16 FxM	181
	CU508618	18 FxM	343
	CU508622	22 FxM	477

T KUS, MĚĎ	Zkr. 1	Parametry	Cena v Kč
	CU51306	6	58
	CU51308	8	68
	CU513010	10	73
	CU513012	12	50
	CU513015	15	43
	CU513016	16	51
	CU513018	18	80
	CU513022	22	118
	CU513028	28	204
	CU513035	35	504
	CU513042	42	765
	CU513054	54	1195
	CU513064	64	3 076
	CU513076	76	4 522
	CU513089	89	6 972
	CU5130108	108	9 976
	CU5130133	133	31 791
CU5130159	159	32 815	

T KUS REDUKČNÍ, MĚĎ	Zkr. 1	Parametry	Cena v Kč
	CU51308X6X8	8x6x8	69
	CU513010X6X10	10x6x10	98
	CU513010X12X10	10x12x10	110
	CU513012X10X10	12x10x10	147
	CU513012X8X12	12x8x12	102
	CU513012X10X12	12x10x12	102
	CU513012X12X10	12x12x10	92
	CU513012X15X12	12x15x12	87
	CU513012X18X12	12x18x12	171
	CU513015X10X15	15x10x15	138
	CU513015X12X12	15x12x12	130
	CU513015X12X15	15x12x15	62

MĚDĚNÉ PÁJECÍ TVAROVKY

Rabatní skupina A5CC

T KUS REDUKČNÍ, MĚĎ



Zkr. 1	Parametry	Cena v Kč
CU513015X15X12	15x15x12	118
CU513015X18X15	15x18x15	198
CU513015X22X15	15x22x15	283
CU513018X12X12	18x12x12	137
CU513018X12X15	18x12x15	138
CU513018X12X18	18x12x18	89
CU513018X15X12	18x15x12	133
CU513018X15X15	18x15x15	108
CU513018X15X18	18x15x18	82
CU513018X18X12	18x18x12	323
CU513018X18X15	18x18x15	118
CU513018X22X15	18x22x15	388
CU513018X22X18	18x22x18	220
CU513022X12X22	22x12x22	154
CU513022X15X15	22x15x15	177
CU513022X15X18	22x15x18	198
CU513022X15X22	22x15x22	100
CU513022X16X18	22x16x18	282
CU513022X16X22	22x16x22	102
CU513022X18X15	22x18x15	342
CU513022X18X18	22x18x18	202
CU513022X18X22	22x18x22	135
CU513022X22X15	22x22x15	193
CU513022X22X18	22x22x18	310
CU513022X28X22	22x28x22	294
CU513028X12X28	28x12x28	339
CU513028X15X22	28x15x22	432
CU513028X15X28	28x15x28	198
CU513028X18X18	28x18x18	337
CU513028X18X22	28x18x22	337
CU513028X18X28	28x18x28	330
CU513028X22X15	28x22x15	300
CU513028X22X18	28x22x18	229
CU513028X22X22	28x22x22	346
CU513028X22X28	28x22x28	222
CU513028X28X15	28x28x15	522
CU513028X28X16	28x28x16	327
CU513028X28X18	28x28x18	387
CU513028X28X22	28x28x22	341
CU513028X35X28	28x35x28	492
CU513035X15X28	35x15x28	844
CU513035X15X35	35x15x35	724
CU513035X18X35	35x18x35	682
CU513035X22X22	35x22x22	699
CU513035X22X28	35x22x28	450
CU513035X22X35	35x22x35	483
CU513035X28X22	35x28x22	472
CU513035X28X28	35x28x28	529
CU513035X28X35	35x28x35	619
CU513035X35X22	35x35x22	586
CU513035X35X28	35x35x28	620
CU513042X15X42	42x15x42	1386
CU513042X18X42	42x18x42	1430
CU513042X22X42	42x22x42	883
CU513042X28X42	42x28x42	865
CU513042X35X35	42x35x35	1041
CU513042X35X42	42x35x42	1086

MĚĎĚNÉ PÁJECÍ TVAROVKY

Rabatní skupina A5CC

T KUS REDUKČNÍ, MĚĎ



Zkr. 1	Parametry	Cena v Kč
CU513054X15X54	54x15x54	3 709
CU513054X22X54	54x22x54	1 719
CU513054X28X54	54x28x54	1 005
CU513054X35X54	54x35x54	1 447
CU513054X42X54	54x42x54	2 027
CU513054X54X42	54x54x42	1 464
CU513064X35X64	64x35x64	5 531
CU513064X42X64	64x42x64	4 638
CU513064X54X64	64x54x64	4 435
CU513076X35X76	76x35x76	7 060
CU513076X54X76	76x54x76	8 230
CU513076X64X76	76x64x76	6 274
CU513089X54X89	89x54x89	9 126
CU513089X64X89	89x64x89	18 240
CU513089X76X89	89x76x89	9 503

NÁTRUBEK REDUKČNÍ, MĚĎ





Zkr. 1	Parametry	Cena v Kč
CU52408X6	8x6	71
CU524010X6	10x6	68
CU524010X8	10x8	109
CU524012X8	12x8	60
CU524012X10	12x10	48
CU524015X10	15x10	36
CU524015X12	15x12	40
CU524015X14	15x14	40
CU524016X10	16x10	48
CU524016X12	16x12	36
CU524018X12	18x12	60
CU524018X14	18x14	48
CU524018X15	18x15	37
CU524018X16	18x16	47
CU524022X12	22x12	130
CU524022X14	22x14	82
CU524022X15	22x15	80
CU524022X16	22x15	82
CU524022X18	22x18	65
CU524028X12	28x12	153
CU524028X15	28x15	137
CU524028X16	28x16	146
CU524028X18	28x18	138
CU524028X22	28x22	87
CU524035X18	35x18	191
CU524035X22	35x22	227
CU524035X28	35x28	258
CU524042X22	42x22	424
CU524042X28	42x28	352
CU524042X35	42x35	311
CU524054X28	54x28	552
CU524054X35	54x35	592
CU524054X42	54x42	491
CU524064X35	64x35	850
CU524064X42	64x42	899
CU524064X54	64x54	1 170
CU524076X54	76x54	1 955
CU524076X64	76x64	1 657

MĚDĚNÉ PÁJECÍ TVAROVKY

Rabatní skupina A5CC

NÁTRUBEK, MĚĎ	Zkr. 1	Parametry	Cena v Kč
	CU52706	6	46
	CU52708	8	43
	CU527010	10	13
	CU527012	12	14
	CU527014	14	20
	CU527015	15	18
	CU527018	18	24
	CU527022	22	35
	CU527028	28	63
	CU527035	35	120
	CU527042	42	193
	CU527054	54	318
	CU527064	64	881
	CU527076	76	1 049
	CU527089	89	8 101
	CU5270108	108	2 227
	CU5270133	133	4 494
CU5270159	159	5 914	

NÁTRUBEK PŘEVLEČNÝ, MĚĎ	Zkr. 1	Parametry	Cena v Kč
	CU5270515	15	42
	CU5270518	18	60
	CU5270522	22	120
	CU5270528	28	175

VSUVKA REDUKČNÍ, MĚĎ	Zkr. 1	Parametry	Cena v Kč
	CU524310X6	10Mx6	62
	CU524310X8	10Mx8	44
	CU524312X6	12Mx6	71
	CU524312X8	12Mx8	50
	CU524312X10	12Mx10	44
	CU524315X8	15Mx8	38
	CU524315X10	15Mx10	40
	CU524315X12	15Mx12	32
	CU524316X12	16Mx12	33
	CU524318X10	18Mx10	87
	CU524318X12	18Mx12	47
	CU524318X15	18Mx15	29
	CU524322X12	22Mx12	75
	CU524322X14	22Mx14	55
	CU524322X15	22Mx15	47
	CU524322X18	22Mx18	48
	CU524328X12	28Mx12	130
	CU524328X15	28Mx15	111
	CU524328X18	28Mx18	105
	CU524328X22	28Mx22	73

MĚĎĚNÉ PÁJECÍ TVAROVKY

Rabatní skupina A5CC

VSUVKA REDUKČNÍ, MĚĎ	Zkr. 1	Parametry	Cena v Kč
	CU524335X15	35Mx15	243
	CU524335X18	35Mx18	203
	CU524335X22	35Mx22	213
	CU524335X28	35Mx28	171
	CU524342X15	42Mx15	546
	CU524342X18	42Mx18	441
	CU524342X22	42Mx22	341
	CU524342X28	42Mx28	313
	CU524342X35	42Mx35	253
	CU524354X22	54Mx22	836
	CU524354X28	54Mx28	493
	CU524354X35	54Mx35	567
	CU524354X42	54Mx42	534
	CU524364X35	64Mx35	1 228
	CU524364X42	64Mx42	1 577
	CU524364X54	64Mx54	1 300
	CU524376X35	76Mx35	1 328
	CU524376X42	76Mx42	1 467
	CU524376X54	76Mx54	1 254
	CU524376X64	76Mx64	1 205
	CU524389X54	89Mx54	3 787
	CU524389X64	89Mx64	1 531
	CU524389X76	89Mx76	2 123
	CU5243108X54	108Mx54	7 771
	CU5243108X64	108Mx64	9 791
	CU5243108X76	108Mx76	5 185
	CU5243108X89	108Mx89	3 443
	CU5243133X76	133Mx76	12 575

VÍKO, MĚĎ	Zkr. 1	Parametry	Cena v Kč
	CU53018	8	55
	CU530110	10	22
	CU530112	12	41
	CU530115	15	33
	CU530118	18	50
	CU530122	22	71
	CU530128	28	113
	CU530135	35	227
	CU530142	42	372
	CU530154	54	477
	CU594367	64	3 833
	CU530176	76	2 009
	CU5301108	108	6 933

PŮLSROUBENÍ, MĚĎ	Zkr. 1	Parametry	Cena v Kč
	CU535922X1	22x1"	196
	CU535922X3/4	22x3/4"	147
	CU5359G18X3/4	18x3/4"	131

BRONZOVÉ PÁJECÍ TVAROVKY

Rabatní skupina A5CE

KOLENO VNITŘNÍ, BRONZ	Zkr. 1	Parametry	Cena v Kč
	CU4090G10X3/8	10x3/8"	208
	CU4090G12X1/2	12x1/2"	90
	CU4090G12X3/8	12x3/8"	185
	CU4090G15X1/2	15x1/2"	82
	CU4090G15X3/4	15x3/4"	289
	CU4090G15X3/8	15x3/8"	190
	CU4090G18X1/2	18x1/2"	114
	CU4090G18X3/4	18x3/4"	237
	CU4090G22X1	22x1"	440
	CU4090G22X1/2	22x1/2"	161
	CU4090G22X3/4	22x3/4"	167
	CU4090G28X1	28x1"	535
	CU4090G28X3/4	28x3/4"	515
	CU4090G35X11/4	35x5/4"	1 223
	CU4090G42X11/2	42x6/4"	1 899
	CU4090G54X2	54x2"	2 722

KOLENO VNĚJŠÍ, BRONZ	Zkr. 1	Parametry	Cena v Kč
	CU4092G12X1/2	12x1/2"	145
	CU4092G12X3/8	12x3/8"	100
	CU4092G15X1/2	15x1/2"	80
	CU4092G15X3/8	15x3/8"	161
	CU4092G18X1/2	18x1/2"	146
	CU4092G18X3/4	18x3/4"	340
	CU4092G22X1	22x1"	563
	CU4092G22X1/2	22x1/2"	437
	CU4092G22X3/4	22x3/4"	209
	CU4092G28X1	28x1"	485
	CU4092G28X3/4	28x3/4"	1 170
	CU4092G35X11/4	35x5/4"	1 584
	CU4092G54X2	54x2"	3 522

ŠROUBENÍ KOLENOVÉ, BRONZ	Zkr. 1	Parametry	Cena v Kč
	CU409615	15	564
	CU409618	18	919
	CU409622	22	837
	CU409628	28	1 862
	CU4096G15X1/2	15x1/2"	485
	CU4096G18X1/2	18x1/2"	601
	CU4096G18X3/4	18x3/4"	722
	CU4096G22X1	22x1"	958
	CU4096G22X3/4	22x3/4"	511
	CU4096G35X11/4	35x5/4"	1 987
	CU4098G54X2	54x2"	5 817
	CU4098G10X1/4	10x1/4"	992
	CU4098G12X1/2	12x1/2"	677
	CU4098G12X3/8	12x3/8"	637
	CU4098G15X1/2	15x1/2"	282
	CU4098G18X1/2	18x1/2"	503
	CU4098G18X3/4	18x3/4"	799
	CU4098G22X3/4	22x3/4"	548
	CU4098G28X1	28x1"	1 099
	CU4098G35X11/4	35x5/4"	2 114
CU4098G42X11/2	42x6/4"	3 017	
CU4098G54X2	54x2"	5 817	

BRONZOVÉ PÁJECÍ TVAROVKY

Rabatní skupina A5CE

T KUS REDUKČNÍ, BRONZ



Zkr. 1	Parametry	Cena v Kč
CU4130G12X1/2	12x1/2"x12	280
CU4130G12X3/8	12x3/8"x12	223
CU4130G15X1/2	15x1/2"x15	126
CU4130G15X3/4	15x3/4"x15	453
CU4130G15X3/8	15x3/8"x15	191
CU4130G18X1/2	18x1/2"x18	152
CU4130G18X3/4	18x3/4"x18	442
CU4130G18X3/8	18x3/8"x18	425
CU4130G22X1/2	22x1/2"x22	151
CU4130G22X1/2X22	22x1/2"x22	146
CU4130G22X3/4	22x3/4"x22	321
CU4130G22X3/8	22x3/8"x22	465
CU4130G28X1	28x1"x28	908
CU4130G28X1/2	28x1/2"x28	249
CU4130G28X3/4	28x3/4"x28	572
CU4130G35X1	35x1"x35	1 569
CU4130G35X1/2	35x1/2"x35	825
CU4130G35X11/4	35x5/4"x35	1 485
CU4130G35X3/4	35x3/4"x35	1 297
CU4130G42X1/2	42x1/2"x42	1 523
CU4130G42X11/2	42x6/4"x42	2 473
CU4130G54X1/2	54x1/2"x54	2 910

TVAROVKA KŘÍŽ, MĚĎ



Zkr. 1	Parametry	Cena v Kč
CU418015	15	499
CU418018	18	643
CU418022	22	936
CU418028	22	1 698







PŘECHODKA VNĚJŠÍ, BRONZ



Zkr. 1	Parametry	Cena v Kč
CU4243G8X1/4	8x1/4"	210
CU4243G8X3/8	8x3/8"	256
CU4243G10X1/2	10x1/2"	168
CU4243G10X1/4	10x1/4"	168
CU4243G10X3/8	10x3/8"	154
CU4243G12X1/2	12x1/2"	55
CU4243G12X1/4	12x1/4"	168
CU4243G12X3/8	12x3/8"	45
CU4243G14X1/2	14x1/2"	46
CU4243G15X1/2	15x1/2"	41
CU4243G15X3/4	15x3/4"	92
CU4243G15X3/8	15x3/8"	65
CU4243G18X1/2	18x1/2"	53
CU4243G18X3/4	18x3/4"	69
CU4243G22X1	22x1"	99
CU4243G22X1/2	22x1/2"	107
CU4243G22X3/4	22x3/4"	78
CU4243G28X1	28x1"	117
CU4243G28X1/2	28x1/2"	435
CU4243G28X11/4	28x5/4"	247
CU4243G28X3/4	28x3/4"	187
CU4243G35X1	35x1"	267
CU4243G35X11/2	35x6/4"	617
CU4243G35X11/4	35x5/4"	205

BRONZOVÉ PÁJECÍ TVAROVKY

Rabatní skupina A5CE

PŘECHODKA VNĚJŠÍ, BRONZ	Zkr. 1	Parametry	Cena v Kč
	CU4243G42X11/2	42x6/4"	404
	CU4243G42X11/4	42x5/4"	738
	CU4243G42X2	42x2"	1271
	CU4243G54X11/2	54x6/4"	1523
	CU4243G54X2	54x2"	893
	CU4243G64,0X21/2	64x21/2"	1691
	CU4243G76X21/2	76x21/2"	2373
	CU4243G76X3	76x3"	3112
	CU4243G89X3	89x3	2978
VSUVKA PŘECHODOVÁ, BRONZ	Zkr. 1	Parametry	Cena v Kč
	CU4246G12X1/2	12x1/2"	437
	CU4246G12X3/8	12x3/8"	187
	CU4246G15X1/2	15x1/2"	123
	CU4246G15X3/8	15x3/8"	174
	CU4246G18X1/2	18x1/2"	155
	CU4246G18X3/4	18x3/4"	536
	CU4246G22X1/2	22x1/2"	223
	CU4246G22X3/4	22x3/4"	286
	CU4246G28X1	28x1"	566
	CU4246G28X3/4	28x3/4"	492
	CU4246G35X11/4	35x5/4"	1617
VSUVKA DVOJITÁ, BRONZ	Zkr. 1	Parametry	Cena v Kč
	CU4280G15	15x1/2"	223
	CU4280G18	18x1/2"	223
	CU4280G22X1/2	22x1/2"	468
	CU4280G22X3/4	22x3/4"	303
	CU4280G28	28x1"	607
	CU4280G35	35x5/4"	880
	CU4280G42	42x6/4"	1181
	ŠROUBENÍ PRO PLYN, BRONZ	Zkr. 1	Parametry
	CU433012	12	541
	CU433015	15	293
	CU433018	18	482
	CU433022	22	440
	CU433028	28	1012
	CU433035	35	1806
	ŠROUBENÍ, PLOCHÉ TĚSNĚNÍ, NÁTRUBEK BRONZ, ZÁV. HRDLO MOSAZ	Zkr. 1	Parametry
	CU4330G15	15x1/2"	559
	CU4330G18	18x1/2"	788
	CU4330G22	22x3/4"	614
	CU4330G28	28x1"	1132
ŠROUBENÍ, PLOCHÉ TĚSNĚNÍ, NÁTRUBEK MOSAZ, ZÁV. HRDLO BRONZ	Zkr. 1	Parametry	Cena v Kč
	CU4331G15	15x1/2"	282
	CU4331G18	18x1/2"	559
	CU4331G22	22x3/4"	408
	CU4331G28	28x1"	936
	CU4331G35	35x5/4"	1892
ŠROUBENÍ, KÓNICKÉ TĚSNĚNÍ, BRONZ	Zkr. 1	Parametry	Cena v Kč
	CU434010	10	854
	CU434015	15	262
	CU434018	18	309
	CU434022	22	369
	CU434028	28	825
	CU434035	35	1230
	CU434042	42	2143
	CU434054	54	3373

BRONZOVÉ PÁJECÍ TVAROVKY

Rabatní skupina A5CE

ŠROUBENÍ, KÓNICKÉ TĚSNĚNÍ, NÁTRUBEK BRONZ, ZÁV. HRDLO MOSAZ



Zkr. 1	Parametry	Cena v Kč
CU4340G12X1/2	12x1/2"	641
CU4340G15X1/2	15x1/2"	266
CU4340G15X3/4	15x3/4"	648
CU4340G15X3/8	15x3/8"	755
CU4340G18X1/2	18x1/2"	510
CU4340G18X3/4	18x3/4"	468
CU4340G22X1	22x1"	511
CU4340G22X3/4	22x3/4"	293
CU4340G28X1	28x1"	589
CU4340G35X11/4	35x5/4"	1 368
CU4340G42X11/2	42x6/4"	2 091
CU4340G54X2	54x2"	4 059
CU4130G54X1/2	54x1/2"x54	2 910

ŠROUBENÍ, KÓNICKÉ TĚSNĚNÍ, NÁTRUBEK MOSAZ, ZÁV. HRDLO BRONZ



Zkr. 1	Parametry	Cena v Kč
CU4341G10X1/4	10x1/4"	831
CU4341G12X1/2	12x1/2"	297
CU4341G12X3/8	12x3/8"	439
CU4341G15X1/2	15x1/2"	262
CU4341G15X3/4	15x3/4"	754
CU4341G15X3/8	15x3/8"	583
CU4341G18X1/2	18x1/2"	279
CU4341G18X3/4	18x3/4"	406
CU4341G22X1	22x1"	658
CU4341G22X1/2	22x1/2"	1 024
CU4341G22X3/4	22x3/4"	323
CU4341G28X1	28x1"	569
CU4341G35X11/4	35x5/4"	1 448
CU4341G42X11/2	42x6/4"	1 711
CU4341G54X2	54x2"	4 119

ŠROUBENÍ PRO TRUBKY, KÓNICKÉ TĚSNĚNÍ, VNĚJŠÍ ZÁVIT, BRONZ



Zkr. 1	Parametry	Cena v Kč
CU4343G12X1/2	12x1/2"	371
CU4343G12X3/8	12x3/8"	260
CU4343G15X1/2	15x1/2"	263
CU4343G15X3/4	15x3/4"	347
CU4343G18X1/2	18x1/2"	408
CU4343G18X3/4	18x3/4"	449
CU4343G22X1	22x1"	732
CU4343G22X3/4	22x3/4"	380
CU4343G28X1	28x1"	707
CU4343G35X11/4	35x5/4"	1 505
CU4343G42X11/2	42x6/4"	1 893
CU4343G54X2	54x2"	4 610
CU4343G64X21/2	64x2 1/2"	5 125
CU4343G76X21/2	76x2 1/2"	7 134

NÁTRUBEK PŘECHODOVÝ VNITŘNÍ, BRONZ



Zkr. 1	Parametry	Cena v Kč
CU4270G10X1/2	10x1/2"	292
CU4270G10X1/4	10x1/4"	215
CU4270G10X3/8	10x3/8"	213
CU4270G12X1/2	12x1/2"	82
CU4270G12X3/8	12x3/8"	91
CU4270G15X1/2	15x1/2"	56
CU4270G15X3/4	15x3/4"	167
CU4270G15X3/8	15x3/8"	68
CU4270G18X1/2	18x1/2"	83
CU4270G18X3/4	18x3/4"	138

BRONZOVÉ PÁJECÍ TVAROVKY

Rabatní skupina A5CE

NÁTRUBEK PŘECHODOVÝ VNITŘNÍ, BRONZ	Zkr. 1	Parametry	Cena v Kč
	CU4270G22X1	22x1"	148
	CU4270G22X1/2	22x1/2"	120
	CU4270G22X3/4	22x3/4"	118
	CU4270G28X1	28x1"	171
	CU4270G28X1/2	28x1/2"	514
	CU4270G28X11/4	28x5/4"	502
	CU4270G28X3/4	28x3/4"	235
	CU4270G35X1	35x1"	370
	CU4270G35X11/4	35x5/4"	333
	CU4270G35X3/4	35x3/4"	799
	CU4270G42X11/2	42x6/4"	733
	CU4270G42X11/4	42x5/4"	836
	CU4270G54X2	54x2"	1 279
	CU4270G54X6/4	54x6/4"	1 659
CU4270G64X21/2	64x21/2"	2 232	

NÁTRUBEK PŘECHODOVÝ VNITŘNÍ, KŘÍDLOVÁ MATICE, BRONZ	Zkr. 1	Parametry	Cena v Kč
	CU4270GF	15x1/2"	149



PŘECHODKA, PLOCHÉ TĚSNĚNÍ, BRONZ	Zkr. 1	Parametry	Cena v Kč
	CU4359G15X3/4	15x3/4"	496
	CU4359G18X3/4	18x3/4"	362
	CU4359G22X1	22/1"	483
	CU4359G28X1 1/4	28x5/4"	884
	CU4359G35X1 1/2	35x6/4"	1 483
	CU4359G42X1 3/4	42x1 3/4"	1 982
	CU4359G54X2 3/8	54x2 3/8"	2 181

PŘECHODKA, KÓNICKÉ TĚSNĚNÍ, BRONZ	Zkr. 1	Parametry	Cena v Kč
	CU9434012	12	473
	CU4384G12	12x1/2"	262
	CU4384G15	15x3/4"	207
	CU4384G18	18x3/4"	331
	CU94384G22X1	22x1"	327
	CU4384G28	28x5/4"	601

NÁSTĚNKA, BRONZ	Zkr. 1	Parametry	Cena v Kč
	CU4471G12X1/2	12x1/2"	154
	CU4471G15X1/2	15x1/2"	120
	CU4471G18X1/2	18x1/2"	185
	CU4471G18X3/4	18x3/4"	292
	CU4471G22X1/2	22x1/2"	280
	CU4471G22X3/4	22x3/4"	416
	CU4471G28X1	28x1"	847
	CU4472G12X1/2	12x1/2"	104
	CU4472G15X1/2	15x1/2"	76
	CU4472G15X3/4	15x3/4"	817
	CU4472G15X3/8	15x3/8"	259
	CU4472G18X1/2	18x1/2"	140
CU4472G22X3/4	22x3/4"	226	

BRONZOVÉ PÁJECÍ TVAROVKY

Rabatní skupina A5CE

NÁSTĚNKA S DLOUHÝM PŘÍP. KOLENEM, BRONZ	Zkr. 1	Parametry	Cena v Kč
	CU4472GL15	15x1/2"x45	1 219
NÁSTĚNKA TVAR T	Zkr. 1	Parametry	Cena v Kč
	CU4490G15	15x1/2"x15	406
	CU4490G18	18x1/2"x18	722
	CU4490G22X1/2	22x1/2"x22	839
MATICE PŘEVLEČNÁ	Zkr. 1	Parametry	Cena v Kč
	CU4374G3/4	3/4"	78
	CU4374G11/2	6/4"	539

PASTY, PÁJKY A PŘÍSLUŠENSTVÍ K PÁJENÍ

Rabatní skupina A5CZ







	Zkr. 1	Cena v Kč
Kartáček Ø 15 mm, 0,2 mm	CUKAR 15	109
Kartáček Ø 18 mm, 0,2 mm	CUKAR 18	111
Kartáček Ø 22 mm, 0,2 mm	CUKAR 22	118
Kartáček Ø 28 mm, 0,2 mm	CUKAR028	125
Kartáček Ø 35 mm, 0,2 mm	CUKAR035	132

	Zkr. 1	Cena v Kč
Pasta 3000 pro měkké pájení dóza 250g	CU-ROFIX3-SPEZIAL	1 021
Pasta 4000 pro měkké pájení dóza 250g, s Ag	CU-ROFIX4-SPEZIAL	1 655
Pasta na tvrdé pájení LP 5	ROT4.0500	206

	Zkr. 1	Cena v Kč
Pájka 4 2mm 250g měkká s Ag	S-SN97AG3 2MM	2 424
Pájka 4 3mm 250g měkká s Ag	S-SN97AG3 3MM	2 303
Pájka 3 2mm 250g měkká	S-SN97CU3 2MM	1 310
Pájka 3 3mm 250g měkká	S-SN97CU3 3MM	1 232

LISOVACÍ SYSTÉM Z MĚDI - PRO ROZVODY TOPENÍ A VODY

Rabatní skupina A5DC

KOLENO 90° MF BPRESS	Zkr. 1	Ø	Cena v Kč
	CUBP5001 01200000	12 mm	118
	CUBP5001 01500000	15 mm	118
	CUBP5001 01800000	18 mm	159
	CUBP5001 02200000	22 mm	207
	CUBP5001 02800000	28 mm	472
	CUBP5001 03500000	35 mm	873
	CUBP5001 04200000	42 mm	1723
	CUBP5001 05400000	54 mm	2 306
	CUBP5001 06400000	64 mm	6 763
	CUBP5001 07600000	76 mm	7 367
KOLENO 90° FF BPRESS	Zkr. 1	Ø	Cena v Kč
	CUBP5002 01200000	12 mm	126
	CUBP5002 01500000	15 mm	124
	CUBP5002 01800000	18 mm	163
	CUBP5002 02200000	22 mm	209
	CUBP5002 02800000	28 mm	422
	CUBP5002 03500000	35 mm	864
	CUBP5002 04200000	42 mm	1 648
	CUBP5002 05400000	54 mm	2 280
	CUBP5002 06400000	64 mm	7 413
	CUBP5002 07600000	76 mm	7 356
KOLENO 45° MF BPRESS	Zkr. 1	Ø	Cena v Kč
	CUBP5040 01200000	12 mm	111
	CUBP5040 01500000	15 mm	116
	CUBP5040 01800000	18 mm	147
	CUBP5040 02200000	22 mm	169
	CUBP5040 02800000	28 mm	565
	CUBP5040 03500000	35 mm	806
	CUBP5040 04200000	42 mm	1 262
	CUBP5040 05400000	54 mm	1 870
	CUBP5040 06400000	64 mm	6 445
	CUBP5040 07600000	76 mm	7 377
KOLENO 45° FF BPRESS	Zkr. 1	Ø	Cena v Kč
	CUBP5041 01200000	12 mm	140
	CUBP5041 01500000	15 mm	142
	CUBP5041 01800000	18 mm	146
	CUBP5041 02200000	22 mm	183
	CUBP5041 02800000	28 mm	579
	CUBP5041 03500000	35 mm	831
	CUBP5041 04200000	42 mm	1 355
	CUBP5041 05400000	54 mm	1 896
	CUBP5041 06400000	64 mm	7 480
	CUBP5041 07600000	76 mm	7 389
NADOBLOUK FF BPRESS	Zkr. 1	Ø	Cena v Kč
	CUBP5085 01500000	15 mm	792
	CUBP5085 01800000	18 mm	861
	CUBP5085 02200000	22 mm	996
NADOBLOUK MF BPRESS	Zkr. 1	Ø	Cena v Kč
	CUBP5086 01200000	12 mm	309
	CUBP5086 01500000	15 mm	314
	CUBP5086 01800000	18 mm	444
	CUBP5086 02200000	22 mm	585

Lisování
s čelistmi V

LISOVACÍ SYSTÉM Z MĚDI - PRO ROZVODY TOPENÍ A VODY

Rabatní skupina A5DC

T-KUS F BPRESS	Zkr. 1	Ø	Cena v Kč
	CUBP5130 01212012	12 mm	207
	CUBP5130 01515015	15 mm	213
	CUBP5130 01818018	18 mm	286
	CUBP5130 02222022	22 mm	369
	CUBP5130 02828028	28 mm	614
	CUBP5130 03535035	35 mm	1 036
	CUBP5130 04242042	42 mm	2 016
	CUBP5130 05454054	54 mm	2 491
	CUBP5130 06464064	64 mm	11 978
	CUBP5130 07676076	76 mm	8 068

T-KUS REDUKOVANÝ F BPRESS	Zkr. 1	Ø	Cena v Kč
	CUBP5130 01215012	12 x 15 x 12 mm	567
	CUBP5130 01512012	15 x 12 x 12 mm	444
	CUBP5130 01512015	15 x 12 x 15 mm	242
	CUBP5130 01515012	15 x 15 x 12 mm	457
	CUBP5130 01518015	15 x 18 x 15 mm	568
	CUBP5130 01522015	15 x 22 x 15 mm	653
	CUBP5130 01812018	18 x 12 x 18 mm	274
	CUBP5130 01815015	18 x 15 x 15 mm	466
	CUBP5130 01815018	18 x 15 x 18 mm	261
	CUBP5130 01818015	18 x 18 x 15 mm	468
	CUBP5130 01822018	18 x 22 x 18 mm	662
	CUBP5130 02212022	22 x 12 x 22 mm	351
	CUBP5130 02215015	22 x 15 x 15 mm	534
	CUBP5130 02215018	22 x 15 x 18 mm	568
	CUBP5130 02215022	22 x 15 x 22 mm	319
	CUBP5130 02218015	22 x 18 x 15 mm	635
	CUBP5130 02218018	22 x 18 x 18 mm	567
	CUBP5130 02218022	22 x 18 x 22 mm	371
	CUBP5130 02222015	22 x 22 x 15 mm	547
	CUBP5130 02222018	22 x 22 x 18 mm	692
	CUBP5130 02228022	22 x 28 x 22 mm	1 056
	CUBP5130 02815022	28 x 15 x 22 mm	1 077
	CUBP5130 02815028	28 x 15 x 28 mm	697
	CUBP5130 02818022	28 x 18 x 22 mm	1 089
	CUBP5130 02818028	28 x 18 x 28 mm	963
	CUBP5130 02822022	28 x 22 x 22 mm	940
	CUBP5130 02822028	28 x 22 x 28 mm	694
	CUBP5130 02828015	28 x 28 x 15 mm	1 144
	CUBP5130 02828018	28 x 28 x 18 mm	1 180
	CUBP5130 02828022	28 x 28 x 22 mm	1 064
	CUBP5130 03515035	35 x 15 x 35 mm	1 031
	CUBP5130 03518035	35 x 18 x 35 mm	1 089
	CUBP5130 03522028	35 x 22 x 28 mm	1 539
	CUBP5130 03522035	35 x 22 x 35 mm	945
	CUBP5130 03528028	35 x 28 x 28 mm	1 514
	CUBP5130 03528035	35 x 28 x 35 mm	996
	CUBP5130 04222042	42 x 22 x 42 mm	1 805
	CUBP5130 04228042	42 x 28 x 42 mm	1 832
	CUBP5130 04235035	42 x 35 x 35 mm	2 281
	CUBP5130 04235042	42 x 35 x 42 mm	1 896
	CUBP5130 05422054	54 x 22 x 54 mm	2 831
	CUBP5130 05428054	54 x 28 x 54 mm	2 919
	CUBP5130 05435054	54 x 35 x 54 mm	3 028
	CUBP5130 05442042	54 x 42 x 42 mm	3 200
	CUBP5130 05442054	54 x 42 x 54 mm	2 263
CUBP5130 06442064	64 x 42 x 64 mm	11 397	
CUBP5130 06454064	64 x 54 x 64 mm	9 588	
CUBP5130 07654076	76 x 54 x 76 mm	12 034	
CUBP5130 07664076	76 x 64 x 76 mm	12 775	

Lisování s čelistmi V





LISOVACÍ SYSTÉM Z MĚDI - PRO ROZVODY TOPENÍ A VODY

Rabatní skupina A5DC

REDUKCE FF BPRESS	Zkr. 1	Ø	Cena v Kč
	CUBP5240 01512000	15 x 12 mm	340
	CUBP5240 01815000	18 x 15 mm	489
	CUBP5240 02215000	22 x 15 mm	535
	CUBP5240 02218000	22 x 18 mm	545
	CUBP5240 02822000	28 x 22 mm	612
	CUBP5240 03528000	35 x 28 mm	861
	CUBP5240 04235000	42 x 35 mm	1 282
	CUBP5240 05442000	54 x 42 mm	1 434

REDUKCE MF BPRESS	Zkr. 1	Ø	Cena v Kč
	CUBP5243 01512000	15 x 12 mm	108
	CUBP5243 01812000	18 x 12 mm	109
	CUBP5243 01815000	18 x 15 mm	109
	CUBP5243 02215000	22 x 15 mm	129
	CUBP5243 02218000	22 x 18 mm	133
	CUBP5243 02815000	28 x 15 mm	329
	CUBP5243 02818000	28 x 18 mm	338
	CUBP5243 02822000	28 x 22 mm	345
	CUBP5243 03522000	35 x 22 mm	409
	CUBP5243 03528000	35 x 28 mm	449
	CUBP5243 04222000	42 x 22 mm	697
	CUBP5243 04228000	42 x 28 mm	679
	CUBP5243 04235000	42 x 35 mm	666
	CUBP5243 05435000	54 x 35 mm	927
	CUBP5243 05442000	54 x 42 mm	889
	CUBP5243 06435000	64 x 35 mm	3 359
	CUBP5243 06442000	64 x 32 mm	3 484
	CUBP5243 06454000	64 x 54 mm	3 507
CUBP5243 07628000	76 x 28 mm	4 475	
CUBP5243 07635000	76 x 35 mm	4 030	
CUBP5243 07642000	76 x 42 mm	4 224	
CUBP5243 07654000	76 x 54 mm	4 132	
CUBP5243 07664000	76 x 64 mm	6 912	

NÁTRUBEK FF BPRESS	Zkr. 1	Ø	Cena v Kč
	CUBP5270 01200000	12 mm	118
	CUBP5270 01500000	15 mm	121
	CUBP5270 01800000	18 mm	147
	CUBP5270 02200000	22 mm	181
	CUBP5270 02800000	28 mm	351
	CUBP5270 03500000	35 mm	434
	CUBP5270 04200000	42 mm	815
	CUBP5270 05400000	54 mm	1 026
	CUBP5275 06400000	64 mm	6 024
	CUBP5270 07600000	76 mm	5 021

VÍČKO BPRESS	Zkr. 1	Ø	Cena v Kč
	CUBP5290 01200000	12 mm	171
	CUBP5290 01500000	15 mm	111
	CUBP5290 01800000	18 mm	168
	CUBP5290 02200000	22 mm	422
	CUBP5290 02800000	28 mm	652
	CUBP5290 03500000	35 mm	737
	CUBP5290 04200000	42 mm	1 057
CUBP5290 05400000	54 mm	1 212	

Lisování
s čelistmi V

LISOVACÍ SYSTÉM Z MĚDI - PRO ROZVODY TOPENÍ A VODY

ZÁTKA BPRESS	Zkr. 1	Ø	Cena v Kč
	CUBP5301 01200000	12 mm	254
	CUBP5301 01500000	15 mm	254
	CUBP5301 01800000	18 mm	323
	CUBP5301 02200000	22 mm	429
	CUBP5301 02800000	28 mm	661
	CUBP5301 03500000	35 mm	736
	CUBP5301 04200000	42 mm	1 144
	CUBP5301 05400000	54 mm	1 394
	CUBP5301 06400000	64 mm	6 307
	CUBP5301 07600000	76 mm	5 898

T-KUS REDUKOVANÝ F BPRESS	Zkr. 1	Ø	Cena v Kč
	CUBP4130G01204012	12 x 1/2" x 12 mm	600
	CUBP4130G01503015	15 x 3/8" x 15 mm	1 054
	CUBP4130G01504015	15 x 1/2" x 15 mm	582
	CUBP5130G06416064	64 x 2" x 64 mm	16 053
	CUBP5130G07616076	76 x 2" x 76 mm	14 780

Rabatní skupina A5DC

NÁTRUBEK PŘECHODOVÝ MF BPRESS	Zkr. 1	Ø	Cena v Kč
	CUBP4243G01203000	12x3/8"	182
	CUBP4243G01204000	12x1/2"	145
	CUBP4243G01503000	15x3/8"	206
	CUBP4243G01504000	15x1/2"	138
	CUBP4243G01506000	15x3/4"	272
	CUBP4243G01804000	18x1/2"	171
	CUBP4243G01806000	18x3/4"	207
	CUBP4243G02204000	22x1/2"	279
	CUBP4243G02206000	22x3/4"	255
	CUBP4243G02208000	22x1"	343
	CUBP4243G02806000	28x3/4"	756
	CUBP4243G02808000	28x1"	463
	CUBP4243G02810000	28x5/4"	948
	CUBP4243G03508000	35x1"	1 044
	CUBP4243G03510000	35x5/4"	1 036
	CUBP4243G03512000	35x6/4"	1 117
	CUBP4243G04210000	42x5/4"	1 411
	CUBP4243G04212000	42x6/4"	1 446
	CUBP4243G05412000	54x6/4"	2 438
	CUBP4243G05416000	54x2"	2 789
CUBP5243G06420000	64x2 1/2"	14 424	
CUBP5243G07620000	76x2 1/2"	13 345	

NÁTRUBEK PŘECHODOVÝ FF BPRESS	Zkr. 1	Ø	Cena v Kč
	CUBP4270G01203000	12 x 3/8"	204
	CUBP4270G01204000	12 x 1/2"	181
	CUBP4270G01503000	15 x 3/8"	177
	CUBP4270G01504000	15 x 1/2"	171
	CUBP4270G01506000	15 x 3/4"	344
	CUBP4270G01804000	18 x 1/2"	226
	CUBP4270G01806000	18 x 3/4"	441
	CUBP4270G02204000	22 x 1/2"	255
	CUBP4270G02206000	22 x 3/4"	273
	CUBP4270G02208000	22 x 1"	401
	CUBP4270G02806000	28 x 3/4"	885
	CUBP4270G02808000	28 x 1"	499
	CUBP4270G02810000	28 x 5/4"	941
	CUBP4270G03508000	35 x 1"	1 150
	CUBP4270G03510000	35 x 5/4"	1 136
	CUBP4270G04210000	42 x 5/4"	1 606
	CUBP4270G04212000	42 x 6/4"	1 642
	CUBP4270G05416000	54 x 2"	2 863

Lisování s čelistmi V





LISOVACÍ SYSTÉM Z MĚDI - PRO ROZVODY PLYNU

Rabatní skupina A5DC

KOLENO 90° MF BPRESS PLYN	Zkr. 1	Ø	Cena v Kč
	CUBPG5001 0150000	15 mm	147
	CUBPG5001 0180000	18 mm	189
	CUBPG5001 0220000	22 mm	248
	CUBPG5001 0280000	28 mm	537
	CUBPG5001 0350000	35 mm	920
	CUBPG5001 0420000	42 mm	1 812
	CUBPG5001 0540000	54 mm	2 425

KOLENO 90° FF BPRESS	Zkr. 1	Ø	Cena v Kč
	CUBPG5002 0150000	15 mm	166
	CUBPG5002 0180000	18 mm	206
	CUBPG5002 0220000	22 mm	259
	CUBPG5002 0280000	28 mm	509
	CUBPG5002 0350000	35 mm	951
	CUBPG5002 0420000	42 mm	1 740
	CUBPG5002 0540000	54 mm	2 410

KOLENO 45° MF BPRESS PLYN	Zkr. 1	Ø	Cena v Kč
	CUBPG5040 0150000	15 mm	145
	CUBPG5040 0180000	18 mm	184
	CUBPG5040 0220000	22 mm	216
	CUBPG5040 0280000	28 mm	613
	CUBPG5040 0350000	35 mm	844
	CUBPG5040 0420000	42 mm	1 344
	CUBPG5040 0540000	54 mm	1 990

KOLENO 45° FF BPRESS PLYN	Zkr. 1	Ø	Cena v Kč
	CUBPG5041 0150000	15 mm	184
	CUBPG5041 0180000	18 mm	203
	CUBPG5041 0220000	22 mm	242
	CUBPG5041 0280000	28 mm	658
	CUBPG5041 0350000	35 mm	917
	CUBPG5041 0420000	42 mm	1 451
	CUBPG5041 0540000	54 mm	2 025

T-KUS F BPRESS PLYN	Zkr. 1	Ø	Cena v Kč
	CUBPG5130 0151515	15 mm	248
	CUBPG5130 0181518	18 x 15 x 18 mm	335
	CUBPG5130 0181818	18 mm	319
	CUBPG5130 0221515	22 x 15 x 15 mm	576
	CUBPG5130 0221522	22 x 15 x 22 mm	380
	CUBPG5130 0221822	22 x 18 x 22 mm	418
	CUBPG5130 0222215	22 x 22 x 15 mm	606
	CUBPG5130 0222222	22 mm	420
	CUBPG5130 0281528	28 x 15 x 28 mm	797
	CUBPG5130 0282228	28 x 22 x 28 mm	806
	CUBPG5130 0282828	28 mm	694
	CUBPG5130 0352235	35 x 22 x 35 mm	1 036
	CUBPG5130 0352835	35 x 28 x 35 mm	1 096
	CUBPG5130 0353535	35 mm	1 123
	CUBPG5130 0422842	42 x 28 x 42 mm	1 941
CUBPG5130 0423542	42 x 35 x 42 mm	2 011	
CUBPG5130 0424242	42 mm	2 128	
CUBPG5130 0544254	54 x 42 x 54 mm	2 400	
CUBPG5130 0545454	54 mm	2 645	

Lisování
s čelistmi V

LISOVACÍ SYSTÉM Z MĚDI - PRO ROZVODY PLYNU

Rabatní skupina A5DC

REDUKCE MF BPRESS PLYN	Zkr. 1	Ø	Cena v Kč
	CUBPG5243 0181500	18 x 15 mm	150
	CUBPG5243 0221500	22 x 15 mm	158
	CUBPG5243 0221800	22 x 18 mm	166
	CUBPG5243 0281500	28 x 15 mm	385
	CUBPG5243 0281800	28 x 18 mm	391
	CUBPG5243 0282200	28 x 22 mm	405
	CUBPG5243 0352200	35 x 22 mm	487
	CUBPG5243 0352800	35 x 28 mm	516
	CUBPG5243 0422200	42 x 22 mm	773
	CUBPG5243 0422800	42 x 28mm	755
	CUBPG5243 0423500	42 x 35 mm	740
	CUBPG5243 0543500	54 x 35 mm	1 014
	CUBPG5243 0544200	54 x 42 mm	968

NÁTRUBEK FF BPRESS PLYN	Zkr. 1	Ø	Cena v Kč
	CUBPG5270 0150000	15 mm	166
	CUBPG5270 0180000	18 mm	205
	CUBPG5270 0220000	22 mm	242
	CUBPG5270 0280000	28 mm	429
	CUBPG5270 0350000	35 mm	523
	CUBPG5270 0420000	42 mm	911
	CUBPG5270 0540000	54 mm	1 157

ZÁTKA BPRESS PLYN	Zkr. 1	Ø	Cena v Kč
	CUBPG5301 0150000	15 mm	312
	CUBPG5301 0180000	18 mm	392
	CUBPG5301 0220000	22 mm	500
	CUBPG5301 0280000	28 mm	754
	CUBPG5301 0350000	35 mm	844
	CUBPG5301 0420000	42 mm	1 262
	CUBPG5301 0540000	54 mm	1 604

KOLENO 90° MF BPRESS PLYN	Zkr. 1	Ø	Cena v Kč
	CUBPG4001G0150400	15x1/2"	653
	CUBPG4001G0180400	18 x 1/2"	1 011
	CUBPG4001G0180600	18 x 3/4"	1 015
	CUBPG4001G0220600	22 x 3/4"	1 065
	CUBPG4001G0280800	28 x 1"	1 568
	CUBPG4001G0351000	35 x 1 1/4"	2 093
	CUBPG4001G0421200	42 x 1 1/2"	2 909
	CUBPG4001G0541600	54 x 2"	4 090

KOLENO 90° FF BPRESS PLYN	Zkr. 1	Ø	Cena v Kč
	CUBPG4090G0150400	15 x 1/2"	414
	CUBPG4090G0150600	15 x 3/4"	921
	CUBPG4090G0180400	18 x 1/2"	898
	CUBPG4090G0180600	18 x 3/4"	1 016
	CUBPG4090G0220800	22 x 1"	1 024
	CUBPG4090G0220400	22 x 1/2"	1 066
	CUBPG4090G0220600	22 x 3/4"	656
	CUBPG4090G0280800	28 x 1"	1 140
	CUBPG4090G0351000	35 x 5/4"	1 934
	CUBPG4090G0421200	42 x 6/4"	2 535
	CUBPG4090G0541600	54 x 2"	3 969

Lisování
s čelistmi V



LISOVACÍ SYSTÉM Z MĚDI - PRO ROZVODY PLYNU

Rabatní skupina A5DC

T-KUS F BPRESS PLYN	Zkr. 1	Ø	Cena v Kč
	CUBPG4130G0150415	15 x 1/2" x 15 mm	644
	CUBPG4130G0180418	18 x 1/2" x 18 mm	1 077
	CUBPG4130G0220422	22 x 1/2" x 22 mm	876
	CUBPG4130G0280622	22 x 3/4" x 22 mm	1 270
	CUBPG4130G0280428	28 x 1/2" x 28 mm	1 107
	CUBPG4130G0280628	28 x 3/4" x 28 mm	1 445
	CUBPG4130G0350435	35 x 1/2" x 35 mm	1 556
	CUBPG4130G0420442	42 x 1/2" x 42 mm	1 879
	CUBPG4130G0540454	54 x 1/2" x 54 mm	2 668

NÁTRUBEK PŘECHODOVÝ FM BPRESS PLYN	Zkr. 1	Ø	Cena v Kč
	CUBPG4243G0150400	15 x 1/2"	158
	CUBPG4243G0150600	15 x 3/4"	308
	CUBPG4243G0180400	18 x 1/2"	205
	CUBPG4243G0180600	18 x 3/4"	241
	CUBPG4243G0220800	22 x 1"	392
	CUBPG4243G0220400	22 x 1/2"	333
	CUBPG4243G0220600	22 x 3/4"	306
	CUBPG4243G0280800	28 x 1"	510
	CUBPG4243G0281000	28 x 5/4"	997
	CUBPG4243G0280600	28 x 3/4"	800
	CUBPG4243G0350800	35 x 1"	1 125
	CUBPG4243G0351200	35 x 6/4"	1 196
	CUBPG4243G0351000	35 x 5/4"	1 114
	CUBPG4243G0421200	42 x 6/4"	1 607
	CUBPG4243G0421000	42 x 5/4"	1 564
	CUBPG4243G0541200	54 x 6/4"	2 637
	CUBPG4243G0541600	54 x 2"	2 986

NÁTRUBEK PŘECHODOVÝ FF BPRESS PLYN	Zkr. 1	Ø	Cena v Kč
	CUBPG4270G0150400	15 x 1/2"	203
	CUBPG4270G0150600	15 x 3/4"	371
	CUBPG4270G0180400	18 x 1/2"	259
	CUBPG4270G0180600	18 x 3/4"	486
	CUBPG4270G0220800	22 x 1"	414
	CUBPG4270G0220400	22 x 1/2"	307
	CUBPG4270G0220600	22 x 3/4"	322
	CUBPG4270G0280800	28 x 1"	549
	CUBPG4270G0351000	35 x 5/4"	1 217
	CUBPG4270G0421200	42 x 6/4"	1 801
	CUBPG4270G0541600	54 x 2"	3 064

Lisování
s čelistmi V

LISOVACÍ SYSTÉM Z MĚDI - PRO ROZVODY NA SOLÁRNÍ PANELE

Rabatní skupina A5DC

KOLENO 90° MF BPRESS SOLAR	Zkr. 1	Ø	Cena v Kč
	CUBPH50010150000	15 mm	174
	CUBPH50010180000	18 mm	217
	CUBPH50010220000	22 mm	290

KOLENO 90° FF BPRESS SOLAR	Zkr. 1	Ø	Cena v Kč
	CUBPH50020150000	15 mm	189
	CUBPH50020180000	18 mm	234
	CUBPH50020220000	22 mm	304

KOLENO 45° MF BPRESS SOLAR	Zkr. 1	Ø	Cena v Kč
	CUBPH50400150000	15 mm	169
	CUBPH50400180000	18 mm	213
	CUBPH50400220000	22 mm	258

KOLENO 45° FF BPRESS SOLAR	Zkr. 1	Ø	Cena v Kč
	CUBPH50410150000	15 mm	212
	CUBPH50410180000	18 mm	231
	CUBPH50410220000	22 mm	280

T-KUS BPRESS SOLAR	Zkr. 1	Ø	Cena v Kč
	CUBPH51300151515	15 x 15 x 15	327
	CUBPH51300181818	18 x 18 x 18	372
	CUBPH51300222222	22 x 22 x 22	493

NÁTRUBEK BPRESS SOLAR	Zkr. 1	Ø	Cena v Kč
	CUBPH52700150000	15 mm	189
	CUBPH52700180000	18 mm	234
	CUBPH52700220000	22 mm	280

T-KUS REDUKOVANÝ F BPRESS	Zkr. 1	Ø	Cena v Kč
	CUBPH4130G0150415	15 x 1/2" x 15 mm	670
	CUBPH4130G0180418	18 x 1/2" x 18 mm	1148
	CUBPH4130G0220422	22 x 1/2" x 22 mm	901

Lisování
s čelistmi V





LISOVACÍ SYSTÉM Z MĚDI - PRO ROZVODY NA SOLÁRNÍ PANELE

Rabatní skupina A5DC

NÁTRUBEK PŘECHODOVÝ MF BPRESS	Zkr. 1	Ø	Cena v Kč
	CUBPH4243G0150600	15 x 3/4"	316
	CUBPH4243G0180600	18 x 3/4"	269
	CUBPH4243G0220600	22 x 3/4"	329

NÁTRUBEK PŘECHODOVÝ FF BPRESS	Zkr. 1	Ø	Cena v Kč
	CUBPH4270G0150600	15 x 3/4"	387
	CUBPH4270G0180600	18 x 3/4"	502
	CUBPH4270G0220600	22 x 3/4"	346

PŮL ŠROUBENÍ BPRESS SOLAR	Zkr. 1	Ø	Cena v Kč
	CUBPH43550150600	15 x 3/4"	470
	CUBPH43550180600	18 x 3/4"	358
	CUBPH43550220800	22 x 1"	459

TĚSNĚNÍ BPRESS SOLAR	Zkr. 1	Ø	Cena v Kč
	CUBPH49920150200	15 mm	54
	CUBPH49920180200	18 mm	59
	CUBPH49920220300	22 mm	75
	CUBPH49920280300	28 mm	94
	CUBPH49920350300	35 mm	117
	CUBPH49920420400	42 mm	186
	CUBPH49920540400	54 mm	230







UHLÍKOVÁ
OCEL



UHĹÍKOVÁ
OCEL

5. UHLÍKOVÁ OCEL

POTRUBÍ A TVAROVKY

LISOVACÍ SYSTÉM Z UHLÍKOVÉ OCELI

Rabatní skupina A9CD

POTRUBÍ S VNĚJŠÍM POZINKOVÁNÍM	Zkr. 1	Ø	Cena v Kč
	STP316 015 005	15	114
	STP316 018 005	18	130
	STP316 022 005	22	188
	STP316 028 005	28	242
	STP316 035 005	35	299
	STP316 042 005	42	366
	STP316 054 005	54	502
	STP316 076 005	76,1	1 244
	STP316 088 005	88,9	1 603
	STP316 108 005	108	1 958

POTRUBÍ S OBOUSTRANNÝM POZINKOVÁNÍM	Zkr. 1	Ø	Cena v Kč
	STP316 022 002	22 x 1,5	215
	STP316 028 002	28 x 1,5	276
	STP316 035 002	35 x 1,5	343
	STP316 042 002	42 x 1,5	419
	STP316 054 002	54 x 1,5	570
	STP316 076 000	76,1 x 2,0	1 053
	STP316 088 000	88,9 x 2,0	935
	STP316 108 000	108 x 2,0	1 674

Rabatní skupina A9CE

FF OBLOUK 45°	Zkr. 1	Ø	Cena v Kč
	STP381 015 450	15	142
	STP381 018 450	18	154
	STP381 022 450	22	159
	STP381 028 450	28	217
	STP381 035 450	35	412
	STP381 042 450	42	522
	STP381 054 450	54	611
	STP381 076 450	76,1	1 863
	STP381 088 450	88,9	2 696
	STP381 108 450	108	3 327

FF OBLOUK 90°	Zkr. 1	Ø	Cena v Kč
	STP381 015 900	15	123
	STP381 018 900	18	133
	STP381 022 900	22	152
	STP381 028 900	28	208
	STP381 035 900	35	450
	STP381 042 900	42	743
	STP381 054 900	54	884
	STP381 076 900	76,1	1 931
	STP381 088 900	88,9	2 662
	STP381 108 900	108	3 211

MF OBLOUK 90°	Zkr. 1	Ø	Cena v Kč
	STP381 015 901	15	134
	STP381 018 901	18	144
	STP381 022 901	22	166
	STP381 028 901	28	206
	STP381 035 901	35	450
	STP381 042 901	42	763
	STP381 054 901	54	907
	STP381 076 901	76,1	1 818
	STP381 088 901	88,9	2 647
	STP381 108 901	108	3 247

Lisování
s čelistmi M





LISOVACÍ SYSTÉM Z UHLÍKOVÉ OCELI

Rabatní skupina A9CE

MF OBLOUK 45°	Zkr. 1	Ø	Cena v Kč
	STP381 015 451	15	142
	STP381 018 451	18	148
	STP381 022 451	22	156
	STP381 028 451	28	227
	STP381 035 451	35	405
	STP381 042 451	42	516
	STP381 054 451	54	605
	STP381 076 451	76,1	1 786
	STP381 088 451	88,9	2 615
	STP381 108 451	108	3 316

OBLOUK SE ZÁVITEM 90°	Zkr. 1	Ø	Cena v Kč
	STP397 308 015	15 x 3/8"	367
	STP397 102 015	15 x 1/2"	381
	STP397 102 018	18 x 1/2"	414
	STP397 304 022	22 x 3/4"	511
	STP397 100 028	28 x 1"	639
	STP397 114 035	35 x 1 1/4"	1 043
	STP397 112 042	42 x 1 1/2"	1 604
	STP397 200 054	54 x 2"	2 313

T-KUS JEDNOZNAČNÝ	Zkr. 1	Ø	Cena v Kč
	STP382 015 000	15	254
	STP382 018 000	18	268
	STP382 022 000	22	280
	STP382 028 000	28	367
	STP382 035 000	35	583
	STP382 042 000	42	849
	STP382 054 000	54	1 017
	STP382 076 000	76,1	4 024
	STP382 088 000	88,9	4 622
	STP382 108 000	108	5 840

T-KUS S VNITŘNÍM ZÁVITEM	Zkr. 1	Ø	Cena v Kč
	STP389 102 015	15 x 1/2" x 15	384
	STP389 102 018	18 x 1/2" x 18	384
	STP389 102 022	22 x 1/2" x 22	408
	STP389 304 022	22 x 3/4" x 22	518
	STP389 102 028	28 x 1/2" x 28	482
	STP389 304 028	28 x 3/4" x 28	529
	STP389 100 028	28 x 1" x 28	683
	STP389 102 035	35 x 1/2" x 35	603
	STP389 304 035	35 x 3/4" x 35	797
	STP389 100 035	35 x 1" x 35	853
	STP389 102 042	42 x 1/2" x 42	905
	STP389 304 042	42 x 3/4" x 42	1 058
	STP389 102 054	54 x 1/2" x 54	1 046
	STP389 304 054	54 x 3/4" x 54	1 113
	STP389 102 076	76,1 x 1/2" x 76,1	4 830
	STP389 304 076	76,1 x 3/4" x 76,1	3 787
	STP389 102 088	88,9 x 1/2" x 88,9	5 279
	STP389 304 088	88,9 x 3/4" x 88,9	4 094
	STP389 102 108	108 x 1/2" x 108	6 567
	STP389 304 108	108 x 3/4" x 108	4 924

Lisování
s čelistmi M



LISOVACÍ SYSTÉM Z UHLÍKOVÉ OCELI

Rabatní skupina A9CE

T-KUS REDUKOVANÝ

Zkr. 1	Ø	Cena v Kč
STP392 018 015	18 x 15 x 18	287
STP392 022 015	22 x 15 x 22	305
STP392 022 018	22 x 18 x 22	312
STP392 028 015	28 x 15 x 28	405
STP392 028 018	28 x 18 x 28	420
STP392 028 022	28 x 22 x 28	442
STP392 035 015	35 x 15 x 35	569
STP392 035 018	35 x 18 x 35	610
STP392 035 022	35 x 22 x 35	623
STP392 035 028	35 x 28 x 35	629
STP392 042 022	42 x 22 x 42	779
STP392 042 028	42 x 28 x 42	800
STP392 042 035	42 x 35 x 42	831
STP392 054 022	54 x 22 x 54	928
STP392 054 028	54 x 28 x 54	947
STP392 054 035	54 x 35 x 54	972
STP392 054 042	54 x 42 x 54	1 029
STP392 076 022	76,1 x 22 x 76,1	3 704
STP392 076 028	76,1 x 28 x 76,1	3 749
STP392 076 035	76,1 x 35 x 76,1	3 829
STP392 076 042	76,1 x 42 x 76,1	3 908
STP392 076 054	76,1 x 54 x 76,1	3 951
STP392 088 028	88,9 x 28 x 88,9	4 068
STP392 088 035	88,9 x 35 x 88,9	4 148
STP392 088 042	88,9 x 42 x 88,9	4 307
STP392 088 054	88,9 x 54 x 88,9	4 467
STP392 088 076	88,9 x 76,1 x 88,9	4 645
STP392 108 028	108 x 28 x 108	4 985
STP392 108 035	108 x 35 x 108	5 105
STP392 108 042	108 x 42 x 108	5 185
STP392 108 054	108 x 54 x 108	5 264
STP392 108 076	108 x 76,1 x 108	5 424
STP392 108 088	108 x 88,9 x 108	5 806

NÁTRUBEK

Zkr. 1	Ø	Cena v Kč
STP383 015 000	15	90
STP383 018 000	18	95
STP383 022 000	22	106
STP383 028 000	28	127
STP383 035 000	35	211
STP383 042 000	42	287
STP383 054 000	54	341
STP383 076 000	76,1	1 065
STP383 088 000	88,9	1 339
STP383 108 000	108	1 785

NÁTRUBEK PŘEVLEČNÝ



Zkr. 1	Ø	Cena v Kč
STP383 015 001	15	126
STP383 018 001	18	142
STP383 022 001	22	152
STP383 028 001	28	188
STP383 035 001	35	396
STP383 042 001	42	432
STP383 054 001	54	504
STP383 076 001	76,1	1 649
STP383 088 001	88,9	2 205
STP383 108 001	108	2 301

 Lisování
s čelistmi **M**



5. UHLÍKOVÁ OCEL

LISOVACÍ SYSTÉM Z UHLÍKOVÉ OCELI

Rabatní skupina A9CE

NÁTRUBEK S PŘEVLEČNOU MATICÍ	Zkr. 1	Ø	Cena v Kč
	STP383 015 002	15 x 3/4"	314
	STP383 018 002	18 x 3/4"	324
	STP383 022 002	22 x 1"	346
	STP383 028 002	28 x 5/4"	472
	STP383 035 002	35 x 6/4"	629
	STP383 042 002	42 x 1"3/4	892
	STP383 054 002	54 x 2"3/8	1175

VÍČKO	Zkr. 1	Ø	Cena v Kč
	STP383 015 003	15	181
	STP383 018 003	18	194
	STP383 022 003	22	214
	STP383 028 003	28	285
	STP383 035 003	35	342
	STP383 042 003	42	531
	STP383 054 003	54	646
	STP383 076 003	76,1	1197
	STP383 088 003	88,9	1476
STP383 108 003	108	2 061	

NÁTRUBEK SE ŠROUBENÍM - VNĚJŠÍ ZÁVIT	Zkr. 1	Ø	Cena v Kč
	STP384 015 000	15 x 1/2"	422
	STP384 018 000	18 x 1/2"	543
	STP384 022 000	22 x 3/4"	565
	STP384 028 000	28 x 1"	889
	STP384 035 000	35 x 5/4"	1 228
	STP384 042 000	42 x 6/4"	1 876
	STP384 054 000	54 x 2"	4 268

NÁTRUBEK SE ŠROUBENÍM - VNITŘNÍ ZÁVIT	Zkr. 1	Ø	Cena v Kč
	STP384 015 001	15 x 1/2"	715
	STP384 018 001	18 x 1/2"	746
	STP384 022 001	22 x 3/4"	870
	STP384 028 001	28 x 1"	1 237
	STP384 035 001	35 x 5/4"	1 604
	STP384 042 001	42 x 6/4"	2 373
	STP384 054 001	54 x 2"	3 008

ROHOVÝ ADAPTÉR 90°	Zkr. 1	Ø	Cena v Kč
	STP385 308 015	15 x 3/8"	387
	STP385 102 015	15 x 1/2"	402
	STP385 102 018	18 x 1/2"	435
	STP385 304 022	22 x 3/4"	522

ROHOVÝ ADAPTÉR MF 90°	Zkr. 1	Ø	Cena v Kč
	STP398 304 022	22 x 3/4"	761
	STP398 102 028	28 x 1/2"	772
	STP398 304 028	28 x 3/4"	772

Lisování
s čelistmi M



LISOVACÍ SYSTÉM Z UHLÍKOVÉ OCELI

Rabatní skupina A9CE

PŘECHODKA S VNĚJŠÍM ZÁVITEM



Zkr. 1	Ø	Cena v Kč
STP387 308 015	15 x 3/8"	255
STP387 102 015	15 x 1/2"	255
STP387 102 018	18 x 1/2"	263
STP387 304 018	18 x 3/4"	308
STP387 102 022	22 x 1/2"	294
STP387 304 022	22 x 3/4"	294
STP387 100 022	22 x 1"	331
STP387 304 028	28 x 3/4"	358
STP387 100 028	28 x 1"	368
STP387 114 035	35 x 5/4"	475
STP387 112 042	42 x 6/4	541
STP387 200 054	54 x 2"	856
STP387 212 076	76,1 x 2"1/2	2 153
STP387 300 088	88,9 x 3"	5 309
STP387 400 108	108 x 4"	4 924

PŘECHODKA S VNITŘNÍM ZÁVITEM



Zkr. 1	Ø	Cena v Kč
STP390 102 015	15 x 1/2"	256
STP390 102 018	18 x 1/2"	263
STP390 304 018	18 x 3/4"	315
STP390 102 022	22 x 1/2"	322
STP390 304 022	22 x 3/4"	327
STP390 100 022	22 x 1"	369
STP390 102 028	28 x 1/2"	344
STP390 304 028	28 x 3/4"	379
STP390 100 028	28 x 1"	379
STP390 100 035	35 x 1"	419

REDUKCE





Zkr. 1	Ø	Cena v Kč
STP391 018 015	18 x 15	95
STP391 022 015	22 x 15	95
STP391 022 018	22 x 18	103
STP391 028 015	28 x 15	156
STP391 028 018	28 x 18	154
STP391 028 022	28 x 22	131
STP391 035 022	35 x 22	179
STP391 035 028	35 x 28	153
STP391 042 022	42 x 22	387
STP391 042 028	42 x 28	400
STP391 042 035	42 x 35	305
STP391 054 022	54 x 22	1 100
STP391 054 028	54 x 28	1 100
STP391 054 035	54 x 35	967
STP391 054 042	54 x 42	384
STP391 076 054	76,1 x 54	1 365
STP391 088 054	88,9 x 54	1 624
STP391 088 076	88,9 x 76,1	1 654
STP391 108 076	108 x 76,1	1 788
STP391 108 088	108 x 88,9	1 817



LISOVACÍ SYSTÉM Z UHLÍKOVÉ OCELI

Rabatní skupina A9CE

NADOBLOUK	Zkr. 1	Ø	Cena v Kč
	STP379 015 000	15	183
	STP379 018 000	18	203
	STP379 022 000	22	245
	STP379 028 000	28	290

ZÁSUVNÁ TVAROVKA S VNITŘNÍM ZÁVITEM	Zkr. 1	Ø	Cena v Kč
	STP393 102 015	15 x 1/2"	159
	STP393 102 018	18 x 1/2"	173
	STP393 304 018	18 x 3/4"	193
	STP393 102 022	22 x 1/2"	214
	STP393 304 022	22 x 3/4"	249

90° OBLOUK MM	Zkr. 1	Ø	Cena v Kč
	STP394 015 900	15	151
	STP394 018 900	18	168
	STP394 022 900	22	171
	STP394 028 900	28	195
	STP394 035 900	35	447
	STP394 042 900	42	689
	STP394 054 900	54	940

PŘÍRUBOVÝ PŘECHOD PN16	Zkr. 1	Ø	Cena v Kč
	STP393 076 000	76,1	4 194
	STP393 088 000	88,9	4 956
	STP393 108 000	108	6 128

TĚSNÍCÍ KROUŽKY FMK PRO VYSOKÉ TEPLoty (SOLÁRNÍ SYSTÉM)	Zkr. 1	Ø	Cena v Kč
	STP115 015 25V	15	21
	STP115 018 25V	18	33
	STP115 022 30V	22	35
	STP115 028 30V	28	42
	STP115 035 30V	35	50
	STP115 042 40V	42	96
	STP115 054 40V	54	106
	STP115 077 70V	76,1	687
	STP115 090 70V	88,9	823
	STP115 109 09V	108	1 052

Lisování
s čelistmi M







NEREZ



6. NEREZ

POTRUBÍ A TVAROVKY

LISOVACÍ SYSTÉM Z NEREZI

Rabatní skupina A4CB

CONNECT INOX POTRUBÍ



Zkr. 1	Ø	Cena v Kč
COCIR15	15 x 1,0, 6 m, AISI316L	208
COCIR18	18 x 1,0, 6 m, AISI316L	245
COCIR22	22 x 1,2, 6 m, AISI316L	335
COCIR28	28 x 1,2, 6 m, AISI316L	431
COCIR35	35 x 1,5, 6 m, AISI316L	665
COCIR42	42 x 1,5, 6 m, AISI316L	805
COCIR54	54 x 1,5, 6 m, AISI316L	1026
COCIRNF15	15 x 1,0, 6 m, bez niklu, AISI444	172
COCIRNF18	18 x 1,0, 6 m, bez niklu, AISI444	204
COCIRNF22	22 x 1,2, 6 m, bez niklu, AISI444	278
COCIRNF28	28 x 1,2, 6 m, bez niklu, AISI444	355
COCIRNF35	35 x 1,5, 6 m, bez niklu, AISI444	550
COCIRNF42	42 x 1,5, 6 m, bez niklu, AISI444	666
COCIRNF54	54 x 1,5, 6 m, bez niklu, AISI444	847

CONNECT INOX OBLOUK 90°



Zkr. 1	Ø	Cena v Kč
COCIB15	15, MM	170
COCIB18	18, MM	195
COCIB22	22, MM	236
COCIB28	28, MM	313
COCIB35	35, MM	490
COCIB42	42, MM	840
COCIB54	54, MM	1173
COCIB15EL	15, FM	178
COCIB18EL	18, FM	202
COCIB22EL	22, FM	244
COCIB28EL	28, FM	304
COCIB35EL	35, FM	449
COCIB42EL	42, FM	815
COCIB54EL	54, FM	1179

CONNECT INOX OBLOUK 45°



Zkr. 1	Ø	Cena v Kč
COCIB1545	15, MM	223
COCIB1845	18, MM	247
COCIB2245	22, MM	286
COCIB2845	28, MM	345
COCIB3545	35, MM	394
COCIB4245	42, MM	637
COCIB5445	54, MM	818
COCIB1545EL	15, FM	223
COCIB1845EL	18, FM	239
COCIB2245EL	22, FM	271
COCIB2845EL	28, FM	322
COCIB3545EL	35, FM	367
COCIB4245EL	42, FM	613
COCIB5445EL	54, FM	787

CONNECT INOX OBLOUK 90°







Zkr. 1	Ø	Cena v Kč
COCIB1515A	15 x 1/2" vnější	522
COCIB1815A	18 x 1/2" vnější	548
COCIB2220A	22 x 3/4" vnější	639
COCIB2825A	28 x 1" vnější	759
COCIB1515I	15 x 1/2" vnitřní	523
COCIB1820I	18 x 3/4" vnitřní	622

Lisování
s čelistmi **M i V**



LISOVACÍ SYSTÉM Z NEREZI

Rabatní skupina A4CB

CONNECT INOX PŘECHODOVÉ KOLENO 90°	Zkr. 1	Ø	Cena v Kč	
	COCIW1515I	15 x 1/2" vnitřní	360	
	COCIW1815I	18 x 1/2" vnitřní	413	
	COCIW2220I	22 x 3/4" vnitřní	505	
	COCIW2825I	28 x 1" vnitřní	658	
CONNECT INOX NADOBLOUK	Zkr. 1	Ø	Cena v Kč	
	COCIUB15	15	251	
	COCIUB18	18	261	
CONNECT INOX T-KUS	Zkr. 1	Ø	Cena v Kč	
	COCIT15	15	277	
	COCIT18	18	324	
	COCIT22	22	347	
	COCIT28	28	424	
	COCIT35	35	528	
	COCIT42	42	745	
	COCIT54	54	889	
CONNECT INOX T-KUS REDUKOVANÝ	Zkr. 1	Ø	Cena v Kč	
	COCIT181515	18 x 15 x 15	322	
	COCIT1815	18 x 15 x 18	278	
	COCIT2215	22 x 15 x 22	290	
	COCIT2218	22 x 18 x 22	306	
	COCIT2815	28 x 15 x 28	351	
	COCIT2818	28 x 18 x 28	368	
	COCIT2822	28 x 22 x 28	392	
	COCIT3515	35 x 15 x 35	457	
	COCIT3518	35 x 18 x 35	464	
	COCIT3522	35 x 22 x 35	478	
	COCIT3528	35 x 28 x 35	497	
	COCIT4218	42 x 18 x 42	661	
	COCIT4222	42 x 22 x 42	685	
	COCIT4228	42 x 28 x 42	700	
	COCIT4235	42 x 35 x 42	716	
	COCIT5422	54 x 22 x 54	756	
	COCIT5428	54 x 28 x 54	787	
COCIT5435	54 x 35 x 54	802		
COCIT5442	54 x 42 x 54	843		
CONNECT INOX T-KUS S VNITŘNÍM ZÁVÍTEM	Zkr. 1	Ø	Závít	Cena v Kč
	COCIT1515I	15	1/2"	310
	COCIT1815I	18	1/2"	318
	COCIT2215I	22	1/2"	349
	COCIT2220I	22	3/4"	399
	COCIT2815I	28	1/2"	384
	COCIT2820I	28	3/4"	457
	COCIT2825I	28	1"	723
	COCIT3515I	35	1/2"	461
	COCIT4215I	42	1/2"	559
	COCIT5415I	54	1/2"	676

Lisování
s čelistmi **MiV**

LISOVACÍ SYSTÉM Z NEREZI

Rabatní skupina A4CB

CONNECT INOX SPOJKA



Zkr. 1	Ø	Cena v Kč
COCIM15	15	116
COCIM18	18	132
COCIM22	22	152
COCIM28	28	174
COCIM35	35	219
COCIM42	42	298
COCIM54	54	361
COCISM15	15, přesuvná	219
COCISM18	18, přesuvná	229
COCISM22	22, přesuvná	265
COCISM28	28, přesuvná	310
COCISM35	35, přesuvná	355
COCISM42	42, přesuvná	413
COCISM54	54, přesuvná	528

CONNECT INOX REDUKCE LISOVACÍ A NÁSTRČNÝ KONEC



Zkr. 1	Ø	Cena v Kč
COCIRS1815	18 x 15	133
COCIRS2215	22 x 15	147
COCIRS2218	22 x 18	151
COCIRS2815	28 x 15	168
COCIRS2818	28 x 18	172
COCIRS2822	28 x 22	177
COCIRS3518	35 x 18	657
COCIRS3522	35 x 22	214
COCIRS3528	35 x 28	265
COCIRS4222	42 x 22	697
COCIRS4228	42 x 28	713
COCIRS4235	42 x 35	393
COCIRS5428	54 x 28	818
COCIRS5435	54 x 35	1 018
COCIRS5442	54 x 42	509

CONNECT INOX PŘECHODKA, VNĚJŠÍ ZÁVIT





Zkr. 1	Ø	Závit	Cena v Kč
COCIUS1515A	15	1/2"	286
COCIUS1520A	15	3/4"	290
COCIUS1815A	18	1/2"	311
COCIUS1820A	18	3/4"	324
COCIUS2215A	22	1/2"	338
COCIUS2220A	22	3/4"	350
COCIUS2225A	22	1"	416
COCIUS2820A	28	3/4"	474
COCIUS2825A	28	1"	544
COCIUS2832A	28	1 1/4"	628
COCIUS3525A	35	1"	573
COCIUS3532A	35	1 1/4"	666
COCIUS3540A	35	1 1/2"	785
COCIUS4232A	42	1 1/4"	891
COCIUS4240A	42	1 1/2"	968
COCIUS5440A	54	1 1/2"	1123
COCIUS5450A	54	2"	1202





LISOVACÍ SYSTÉM Z NEREZI

Rabatní skupina A4CB

CONNECT INOX PŘECHODKA, VNITŘNÍ ZÁVIT	Zkr. 1	Ø	Závit	Cena v Kč
	COCIUS1515I	15	1/2"	307
	COCIUS1520I	15	3/4"	320
	COCIUS1815I	18	1/2"	324
	COCIUS1820I	18	3/4"	339
	COCIUS2215I	22	1/2"	344
	COCIUS2220I	22	3/4"	403
	COCIUS2225I	22	1"	477
	COCIUS2820I	28	3/4"	460
	COCIUS2825I	28	1"	632
	COCIUS2832I	28	1 1/4"	700
	COCIUS3525I	35	1"	606
	COCIUS3532I	35	1 1/4"	688
	COCIUS4232I	42	1 1/4"	778
	COCIUS4240I	42	1 1/2"	1 073
	COCIUS5440I	54	1 1/2"	1 168
COCIUS5450I	54	2"	1 597	

CONNECT INOX PŘECHOD ZÁSUVNÝ	Zkr. 1	Ø	Závit	Cena v Kč
	COCIES1515I	15	1/2", vnitřní	318
	COCIES1815I	18	1/2", vnitřní	334
	COCIES2215I	22	1/2", vnitřní	353
	COCIES2220I	22	3/4", vnitřní	417
	COCIES2820I	28	3/4", vnitřní	451
	COCIES2825I	28	1", vnitřní	676
	COCIES1515A	15	1/2", vnější	291
	COCIES1815A	18	1/2", vnější	318
	COCIES2220A	22	3/4", vnější	358
	COCIES2825A	28	1", vnější	492

CONNECT INOX PŘIPOJOVACÍ ŠROUBENÍ S TĚSNĚNÍM	Zkr. 1	Ø	Závit	Cena v Kč
	COCIAV1515I	15	1/2"	327
	COCIAV1520I	15	3/4"	336
	COCIAV1815I	18	1/2"	361
	COCIAV1820I	18	3/4"	369
	COCIAV2220I	22	3/4"	432
	COCIAV2225I	22	1"	432
	COCIAV2825I	28	1"	537
	COCIAV2832I	28	1 1/4"	537
	COCIAV3540I	35	1 1/2"	609
	COCIAV4245I	42	1 3/4"	822
COCIAV5460I	54	2 3/8"	1 107	

CONNECT INOX NÁSTĚNNÉ KOLENO	Zkr. 1	Ø	Závit	Cena v Kč
	COCIWS1515	15	1/2"	410
	COCIWS1815	18	1/2"	425
	COCIWS2215	22	1/2"	605
	COCIWS2220	22	3/4"	611

CONNECT INOX DVOJITÉ NÁSTĚNNÉ KOLENO	Zkr. 1	Ø	Závit	Cena v Kč
	COCIDWS1515	15	1/2"	797

Lisování
s čelistmi **M i V**

LISOVACÍ SYSTÉM Z NEREZI

Rabatní skupina A4CB

CONNECT INOX ŠROUBENÍ DVĚ LISOVACÍ PŘIPOJENÍ



Zkr. 1	Ø	Cena v Kč
COCIV15	15	550
COCIV18	18	651
COCIV22	22	731
COCIV28	28	948
COCIV35	35	1 196
COCIV42	42	1 482
COCIV54	54	2 801

CONNECT INOX ŠROUBENÍ LISOVACÍ SPOJ S TĚSNĚNÍM, ZÁVITOVÁ ČÁST Z MOSAZI



Zkr. 1	Ø	Závit	Cena v Kč
COCIV1515A	15	1/2", vnější	537
COCIV1815A	18	1/2", vnější	611
COCIV2220A	22	3/4", vnější	630
COCIV2825A	28	1", vnější	1 074
COCIV3532A	35	1 1/4", vnější	1 370
COCIV4240A	42	1 1/2", vnější	1 573
COCIV5450A	54	2", vnější	2 701
COCIV1515i	15	1/2", vnitřní	537
COCIV1815i	18	1/2", vnitřní	647
COCIV2220i	22	3/4", vnitřní	703
COCIV2825i	28	1", vnitřní	926
COCIV3532i	35	1 1/4", vnitřní	1 148
COCIV4240i	42	1 1/2", vnitřní	1 426
COCIV5450i	54	2", vnitřní	2 720

CONNECT INOX VÍČKO



Zkr. 1	Ø	Cena v Kč
COCIK15	15	141
COCIK18	18	147
COCIK22	22	164
COCIK28	28	235
COCIK35	35	268
COCIK42	42	432
COCIK54	54	505

CONNECT INOX PŘÍRUBOVÝ PŘECHOD



Zkr. 1	Ø	Cena v Kč
COCIF1622	22	1 255
COCIF1628	28	1 535
COCIF1635	35	2 165
COCIF1642	42	2 540
COCIF1654	54	3 132

CONNECT INOX TĚSNĚNÍ



Zkr. 1	Ø	Cena v Kč
COCIDR15	15, EPDM pitná voda	17
COCIDR18	18, EPDM pitná voda	26
COCIDR22	22, EPDM pitná voda	38
COCIDR28	28, EPDM pitná voda	53
COCIDR35	35, EPDM pitná voda	74
COCIDR42	42, EPDM pitná voda	87
COCIDR54	54, EPDM pitná voda	98
COCIDRS15	15, solár	21
COCIDRS18	18, solár	34
COCIDRS22	22, solár	23
COCIDRS28	28, solár	27
COCIDRS35	35, solár	32
COCIDRS42	42, solár	60
COCIDRS54	54, solár	67

Lisování s čelistmi **MiV**





ŽELEZO



7. ŽELEZO

POTRUBÍ A TVAROVKY LITINOVÉ POZINKOVANÉ
POTRUBÍ A TVAROVKY LITINOVÉ ČERNÉ
LISOVACÍ SPOJKY MEGAPRESS
TVAROVKY MOSAZNÉ
TVAROVKY Z KŘEMÍKOVÉHO BRONZU

TRUBKY A TVAROVKY LITINOVÉ POZINKOVANÉ

Rabatní skupina A2AB

TRUBKA OCELOVÁ SVAŘOVANÁ POZINK



Zkr. 1	Ø	Cena v Kč
TRUSP 015	1/2"x2,6	238
TRUSP 020	3/4"x2,6	290
TRUSP 025	1"x3,2	413
TRUSP 032	5/4"x3,2	539
TRUSP 040	6/4"x3,2	606
TRUSP 050	2"x3,6	859
TRUSP 065	2 1/2"x3,6	1129
TRUSP 080	3"x4	1383
TRUSP 100	4"x4,5	1983

Rabatní skupina A3CB

KOLENO 90°, POZINK



Zkr. 1	Ø	Cena v Kč
FIT090 050	1/1 1/2"	32
FIT090 075	1/1 3/4"	50
FIT090 100	1/1 1"	73
FIT090 125	1/1 5/4"	141
FIT090 150	1/1 6/4"	226
FIT090 200	1/1 2"	267
FIT090 250	1/1 2 1/2"	782
FIT090 300	1/1 3"	1071

KOLENO 90°, POZINK



Zkr. 1	Ø	Cena v Kč
FIT092 050	1/E 1/2"	36
FIT092 075	1/E 3/4"	57
FIT092 100	1/E 1"	96
FIT092 125	1/E 5/4"	164
FIT092 150	1/E 6/4"	247
FIT092 200	1/E 2"	324
FIT092 250	1/E 2 1/2"	807
FIT092 300	1/E 3"	1062

NÁTRUBEK, POZINK



Zkr. 1	Ø	Cena v Kč
FIT270 025	1/4"	31
FIT270 050	1/2"	36
FIT270 075	3/4"	49
FIT270 100	1"	65
FIT270 125	5/4"	102
FIT270 150	6/4"	148
FIT270 200	2"	218
FIT270 250	2 1/2"	604
FIT270 300	3"	726

NÁTRUBEK REDUKČNÍ, POZINK





Zkr. 1	Ø	Cena v Kč
FIT240 079	3/4"x1/2"	65
FIT240 105	1"x1/2"	82
FIT240 108	1"x3/4"	74
FIT240 133	5/4"x1"	133
FIT240 158	6/4"x1"	161
FIT240 161	6/4"x5/4"	178
FIT240 204	2"x1"	384

7. ŽELEZO

TRUBKY A TVAROVKY LITINOVÉ POZINKOVANÉ

Rabatní skupina A3CB

T KUS, ČERNÝ	Zkr. 1	Ø	Cena v Kč
	FIT130 050	1/2"	42
	FIT130 075	3/4"	73
	FIT130 079	3/4"x1/2"x3/4"	79
	FIT130 100	1"	108
	FIT130 105	1"x1/2"x1"	102
	FIT130 108	1"x3/4"x1"	134
	FIT130 125	5/4"	190
	FIT130 127	5/4"x1/2"x5/4"	171
	FIT130 130	5/4"x1"x5/4"	181
	FIT130 133	5/4"x1"x5/4"	202
	FIT130 150	6/4"	296
	FIT130 153	6/4"x1/2"x6/4"	231
	FIT130 158	6/4"x1"x6/4"	327
	FIT130 161	6/4"x5/4"x6/4"	198
	FIT130 200	2"	416
	FIT130 201	2"x1/2"x2"	340
	FIT130 202	2"x3/4"x2"	442
	FIT130 204	2"x1"x2"	343
	FIT130 206	2"x5/4"x2"	442
	FIT130 208	2"x6/4"x2"	509
	FIT130 250	2 1/2"	954
	FIT130 300	3"	1 274
	FIT130 307	3"x2"x3"	1 229

REDUKCE, POZINK	Zkr. 1	Ø	Cena v Kč
	FIT241 053	1/2"x3/8"	29
	FIT241 079	3/4"x1/2"	34
	FIT241 105	1"x1/2"	48
	FIT241 108	1"x3/4"	45
	FIT241 127	5/4"x1/2"	83
	FIT241 130	5/4"x3/4"	74
	FIT241 133	5/4"x1"	55
	FIT241 155	6/4"x3/4"	121
	FIT241 158	6/4"x1"	82
	FIT241 161	6/4"x5/4"	83
	FIT241 202	2"x3/4"	217
	FIT241 204	2" x1"	178
	FIT241 206	2"x5/4"	170
	FIT241 208	2"x6/4"	152
	FIT241 253	2 1/2"x6/4"	382
	FIT241 254	2 1/2"x2"	355
	FIT241 307	3"x2"	377
FIT241 308	3"x2 1/2"	427	

VSUVKA, POZINK	Zkr. 1	Ø	Cena v Kč
	FIT280 050	1/2"	33
	FIT280 075	3/4"	42
	FIT280 100	1"	61
	FIT280 125	5/4"	102
	FIT280 150	6/4"	118
	FIT280 200	2"	213
	FIT280 250	2 1/2"	382
FIT280 300	3"	460	

TRUBKY A TVAROVKY LITINOVÉ POZINKOVANÉ

Rabatní skupina A3CB

VSUVKA REDUKČNÍ, POZINK	Zkr. 1	Ø	Cena v Kč
	FIT245 079	3/4"x1/2"	67
	FIT245 105	1"x1/2"	135
	FIT245 108	1"x3/4"	77
	FIT245 133	5/4"x1"	121
	FIT245 208	6/4"x2"	288
	FIT245 161	6/4"x5/4"	153

VÍČKO, POZINK	Zkr. 1	Ø	Cena v Kč
	FIT300 050	1/2"	41
	FIT300 075	3/4"	49
	FIT300 100	1"	58
	FIT300 125	5/4"	87
	FIT300 150	6/4"	108

ZÁTKA, POZINK	Zkr. 1	Ø	Cena v Kč
	FIT290 025	1/4"	21
	FIT290 038	3/8"	23
	FIT290 050	1/2"	25
	FIT290 075	3/4"	34
	FIT290 100	1"	38
	FIT290 125	5/4"	72
	FIT290 150	6/4"	87
FIT290 200	2"	155	

ŠROUBENÍ FF, POZINK	Zkr. 1	Ø	Cena v Kč
	FIT330 050	1/2"	131
	FIT330 075	3/4"	152
	FIT330 100	1"	172
	FIT330 125	5/4"	297
	FIT330 150	6/4"	384
	FIT330 200	2"	637
	FIT330 300	3"	2 139

ŠROUBENÍ FM, POZINK	Zkr. 1	Ø	Cena v Kč
	FIT331 050	1/2"	153
	FIT331 075	3/4"	171
	FIT331 100	1"	205
	FIT331 125	5/4"	373
	FIT331 150	6/4"	450
	FIT331 200	2"	705
	FIT331 250	2 1/2"	1 989
	FIT331 300	3"	2 908

OBLOUK 90°, POZINK	Zkr. 1	Ø	Cena v Kč
	FIT001 100	1/E 1"	212

MATICE, POZINK	Zkr. 1	Ø	Cena v Kč
	FIT310 050	1/2"	47

7. ŽELEZO

TRUBKY A TVAROVKY LITINOVÉ ČERNÉ

Rabatní skupina A2BA

TRUBKA OCELOVÁ BEZEŠVÁ ČERNÁ	Zkr. 1	Ø	Cena v Kč
	TRUBC 015	1/2" 21,3x2,6	216
	TRUBC 020	3/4" 26,9x2,6	330
	TRUBC 025	1" 33,7x3,2	421
	TRUBC 032	5/4" 42,4x3,2	550
	TRUBC 040	6/4" 48,3x3,2	631
	TRUBC 050	2" 60,3x3,6	802
Rabatní skupina A2BB			
TRUBC 076/3,2	76,1x3,2	843	
TRUBC 089/3,6	88,9x3,6	1238	
TRUBC 108/4	108x4	1533	
TRUBC 133/4	133x4	1875	
TRUBC 133/4,5	133x4,5	1989	
TRUBC 159/4,5	159x4,5	2731	

Rabatní skupina A2AE

TRUBKA OCELOVÁ VODA/PLYN, PRO SVAŘOVÁNÍ	Zkr. 1	Ø	Cena v Kč
	TRUSCVP 015	1/2" 21,3x2,3, délka 6m	189
	TRUSCVP 020	3/4" 26,9x2,3, délka 6m	204
	TRUSCVP 025	1" 33,7x2,9, délka 6m	368
	TRUSCVP 032	5/4" 42,4x2,9, délka 6m	479
	TRUSCVP 040	6/4" 48,3x2,9, délka 6m	548
	TRUSCVP 050	2" 60,3x3,2, délka 6m	901
	TRUSCVP 065	2 1/2" 76,1x3,2, délka 6m	969
	TRUSCVP 089	3" 88,9x3,6, délka 6m	1093
	TRUSCVP 108	108x3,6mm, délka 6m	1047

Rabatní skupina A3CA

KOLENO 90°, ČERNÉ	Zkr. 1	Ø	Cena v Kč
	FIT090 050 C	I/I 1/2"	24
	FIT090 075 C	I/I 3/4"	38
	FIT090 100 C	I/I 1"	58
	FIT090 125 C	I/I 5/4"	114
	FIT090 150 C	I/I 6/4"	183
	FIT090 200 C	I/I 2"	212
	FIT090 250 C	I/I 2 1/2"	397

KOLENO 90°, ČERNÉ, REDUKOVANÉ	Zkr. 1	Ø	Cena v Kč
	FIT090 079 C	reduk. 3/4"x1/2"	58
	FIT090 105 C	reduk. 1"x1/2"	77
	FIT090 108 C	reduk. I/I 1"x3/4 "	84

KOLENO 92°, ČERNÉ	Zkr. 1	Ø	Cena v Kč
	FIT092 038 C	I/E 3/8"	49
	FIT092 050 C	I/E 1/2"	30
	FIT092 075 C	I/E 3/4"	47
	FIT092 100 C	I/E 1"	75
	FIT092 125 C	I/E 5/4"	136
	FIT092 150 C	I/E 6/4"	198
FIT092 200 C	I/E 2"	258	

TRUBKY A TVAROVKY LITINOVÉ ČERNÉ

Rabatní skupina A3CA

T KUS, ČERNÝ	Zkr. 1	Ø	Cena v Kč
	FIT130 050 C	1/2"	34
	FIT130 075 C	3/4"	59
	FIT130 079 C	3/4"x1/2"x3/4"	63
	FIT130 100 C	1"	85
	FIT130 105 C	1"x1/2"x1"	83
	FIT130 108 C	1"x3/4"x1"	90
	FIT130 125 C	5/4"	155
	FIT130 133 C	5/4"x1"x5/4"	163
	FIT130 150 C	6/4"	237
	FIT130 158 C	6/4"x1"x6/4"	261
	FIT130 161 C	6/4"x5/4"x6/4"	352
	FIT130 200 C	2"	341
FIT130 201 C	2"x1/2"x2"	268	

REDUKCE, ČERNÁ	Zkr. 1	Ø	Cena v Kč
	FIT241 053 C	1/2"x3/8"	32
	FIT241 079 C	3/4"x1/2"	26
	FIT241 105 C	1"x1/2"	38
	FIT241 108 C	1"x3/4"	34
	FIT241 127 C	5/4"x1/2"	70
	FIT241 130 C	5/4"x3/4"	60
	FIT241 133 C	5/4"x1"	45
	FIT241 153 C	6/4"x1/2"	86
	FIT241 155 C	6/4"x3/4"	99
	FIT241 158 C	6/4"x1"	65
	FIT241 161 C	6/4"x5/4"	67
	FIT241 201 C	2"x1/2"	174
	FIT241 204 C	2" x1"	142
	FIT241 206 C	2"x5/4"	135
FIT241 208 C	2"x6/4"	121	

NÁTRUBEK, ČERNÝ	Zkr. 1	Ø	Cena v Kč
	FIT270 050 C	1/2"	30
	FIT270 075 C	3/4"	39
	FIT270 100 C	1"	50
	FIT270 125 C	5/4"	83
	FIT270 150 C	6/4"	115
	FIT270 200 C	2"	173

NÁTRUBEK REDUKČNÍ, ČERNÝ	Zkr. 1	Ø	Cena v Kč
	FIT240 079 C	3/4"x1/2"	50
	FIT240 105 C	1"x1/2"	65
	FIT240 108 C	1"x3/4"	59

7. ŽELEZO

TRUBKY A TVAROVKY LITINOVÉ ČERNÉ

Rabatní skupina A3CA

VSUVKA, ČERNÁ	Zkr. 1	Ø	Cena v Kč
	FIT280 038 C	3/8"	49
	FIT280 050 C	1/2"	26
	FIT280 075 C	3/4"	34
	FIT280 100 C	1"	47
	FIT280 125 C	5/4"	83
	FIT280 150 C	6/4"	98
	FIT280 200 C	2"	170

VSUVKA REDUKČNÍ, ČERNÁ	Zkr. 1	Ø	Cena v Kč
	FIT245 079 C	3/4"x1/2"	55
	FIT245 108 C	1"x3/4"	61
	FIT245 133 C	5/4"x1"	100
	FIT245 158 C	6/4"x1"	223

ZÁTKA, ČERNÁ	Zkr. 1	Ø	Cena v Kč
	FIT290 038 C	3/8"	22
	FIT290 050 C	1/2"	21
	FIT290 075 C	3/4"	28
	FIT290 100 C	1"	32
	FIT290 125 C	5/4"	57
	FIT290 150 C	6/4"	72
	FIT290 200 C	2"	127

ŠROUBENÍ FF, ČERNÉ	Zkr. 1	Ø	Cena v Kč
	FIT330 050 C	1/2"	109
	FIT330 075 C	3/4"	123
	FIT330 100 C	1"	137
	FIT330 125 C	5/4"	237
	FIT330 150 C	6/4"	305
	FIT330 200 C	2"	502

ŠROUBENÍ FM, ČERNÉ	Zkr. 1	Ø	Cena v Kč
	FIT331 050 C	1/2"	124
	FIT331 075 C	3/4"	136
	FIT331 100 C	1"	165
	FIT331 125 C	5/4"	285
	FIT331 150 C	6/4"	358
	FIT331 200 C	2"	556

	Zkr. 1	Ø	Cena v Kč
1/2 šroubení k čerpadlu - vsuvka, černé	FIT371 100 C	1"	56
1/2 šroubení k čerpadlu - nátrubek 1" černé	FIT372 100 C	1"	57
Matice, černá	FIT374 075 C	3/4"	138
1/2 šroubení k čerpadlu-matice	FIT374 100 C	6/4"	124
Nátrubek pro šroubení k plynoměru	FIT384 100 C	1"	62

LISOVACÍ SPOJKY MEGAPRESS

Systém je určen pro použití v průmyslových, topných a chladicích zařízeních a je náhradou svařovaných, závitových a drážkových spojů při nových instalacích a opravách. Systém není určen pro použití v instalacích pitné vody. Lisovací spojky jsou proto označeny černým symbolem „Nepoužívat pro pitnou vodu“.

Lisovací spojky Megapress se smí používat pro následující bezešvé nebo podélně svařované ocelové trubky: černé, pozinkované, průmyslově lakované nebo ošetřeny práškovou barvou.

V GC skupině je možno zapůjčit příslušné lisovací nářadí.



Rabatní skupina A9CS

OBLOUK 90°	Zkr. 1	Ø	Cena v Kč
	VIE694 517	1/2", s SC, nelegovaná ocel	369
	VIE694 524	3/4", s SC, nelegovaná ocel	414
	VIE694 531	1", s SC, nelegovaná ocel	500
	VIE694 548	5/4", s SC, nelegovaná ocel	751
	VIE694 555	6/4", s SC, nelegovaná ocel	849
	VIE694 562	2", s SC, nelegovaná ocel	1428

OBJÍMKA	Zkr. 1	Ø	Cena v Kč
	VIE694 777	1", s SC, nelegovaná ocel	482
	VIE694 784	5/4", s SC, nelegovaná ocel	590
	VIE694 791	6/4", s SC, nelegovaná ocel	657
	VIE694 807	2", s SC, nelegovaná ocel	753

OBJÍMKA POSUVNÁ	Zkr. 1	Ø	Cena v Kč
	VIE694 838	1", s SC, nelegovaná ocel	555
	VIE694 845	5/4", s SC, nelegovaná ocel	699

PŘECHOD	Zkr. 1	Ø	Cena v Kč
	VIE695 286	3/4"x3/4" vnější závit, s SC, nelegovaná ocel	428
	VIE695 293	1"x1" vnější závit, s SC, nelegovaná ocel	519
	VIE695 309	5/4"x5/4" vnější závit, s SC, nelegovaná ocel	634
	VIE695 316	6/4"x6/4" vnější závit, s SC, nelegovaná ocel	744
	VIE695 330	1/2"x1/2" vnitřní závit, s SC, nelegovaná ocel	334
	VIE695 347	3/4"x3/4" vnitřní závit, s SC, nelegovaná ocel	382
	VIE695 354	1"x1" vnitřní závit, s SC, nelegovaná ocel	497

LISOVACÍ SPOJKY MEGAPRESS

Rabatní skupina A9CS

OBLOUK 90° PLYN



Zkr. 1	Ø	Cena v Kč
VIE739 089	3/4", s SC, nelegovaná ocel/ pozink	444
VIE739 096	1", s SC, nelegovaná ocel	537
VIE739 102	5/4", s SC, nelegovaná ocel	806
VIE739 119	6/4", s SC, nelegovaná ocel	911
VIE739 126	2", s SC, nelegovaná ocel	1 533

OBJÍMKA PLYN



Zkr. 1	Ø	Cena v Kč
VIE738 631	1", s SC, nelegovaná ocel	518
VIE738 648	5/4", s SC, nelegovaná ocel	633
VIE738 662	2", s SC, nelegovaná ocel	809

OBJÍMKA POSUVNÁ PLYN



Zkr. 1	Ø	Cena v Kč
VIE738 716	DN40/6/4"	852
VIE738 723	DN50/2"	1 011

PŘECHOD





Zkr. 1	Ø	Cena v Kč
VIE738 853	1"x1" vnější závít, s SC, nelegovaná ocel	557

MOSAZNÉ TVAROVKY

Rabatní skupina A5CX

KOLENO MOSAZNÉ	Zkr. 1	Ø	Cena v Kč
	MOS K 10	č.90 3/8" FxF	64
	MOS K 10I	č.92 3/8" MxF	54
	MOS K 15	č.90 1/2" FxF	93
	MOS K 15I	č.92 1/2" MxF	79
	MOS K 20	č.90 3/4" FxF	141
	MOS K 20I	č.92 3/4" MxF	146
	MOS K 25	č.90 1" FxF	228
	MOS K 25I	č.92 1" MxF	210
	MOS K 32	č.90 5/4" FxF	441
	MOS K 32I	č.92 5/4" MxF	391
	MOS K 40	č.90 6/4" FxF	536
	MOS K 40I	č.92 6/4" MxF	726
	MOS K 50	č.90 2" FxF	806
	MOS K 50I	č.92 2" MxF	1035

KOŠ SACÍ SE ZPĚTNOU KLAPKOU, MOSAZNÝ	Zkr. 1	Ø	Cena v Kč
	MOS KS 20	3/4"	236
	MOS KS 25	1"	310
	MOS KS 32	5/4"	434
	MOS KS 40	6/4"	543

NÁTRUBEK MOSAZNÝ	Zkr. 1	Ø	Cena v Kč
	MOS N 10	3/8"	40
	MOS N 15	1/2"	57
	MOS N 20	3/4"	88
	MOS N 25	1"	144
	MOS N 32	5/4"	217
	MOS N 40	6/4"	345
MOS N 50	2"	536	

NÁTRUBEK REDUKOVANÝ MOSAZNÝ	Zkr. 1	Ø	Cena v Kč
	MOS NR 15 10	1/2"x3/8"	41
	MOS NR 20 15	3/4"x1/2"	64
	MOS NR 25 15	1"x1/2"	116
	MOS NR 25 20	1"x3/4"	127
	MOS NR 25 32	1"x5/4"	203

REDUKCE MOSAZNÁ	Zkr. 1	Ø	Cena v Kč
	MOS R 08 04	1/4"x1/8"	9
	MOS R 10 04	3/8"x1/8"	14
	MOS R 10 08	3/8"x1/4"	20
	MOS R 15 08	1/2"x1/4"	38
	MOS R 15 10	1/2"x3/8"	27
	MOS R 20 10	3/4"x3/8"	68
	MOS R 20 15	3/4"x1/2"	41
	MOS R 25 10	1"x3/8"	98
	MOS R 25 15	1"x1/2"	107
	MOS R 25 20	1"x3/4"	79
	MOS R 32 20	5/4"x3/4"	229
	MOS R 32 25	5/4"x1"	141
	MOS R 40 20	6/4"x3/4"	228
	MOS R 40 25	6/4"x1"	251
	MOS R 40 32	6/4"x5/4"	153
	MOS R 50 25	2"x1"	270
	MOS R 50 32	2"x5/4"	315
	MOS R 50 40	2"x6/4"	272

MOSAZNÉ TVAROVKY

Rabatní skupina A5CX

REDUKCE OPAČNÁ MOSAZNÁ	Zkr. 1	Ø	Cena v Kč
	MOS RO 10 15	3/8"x1/2"	37
	MOS RO 15 20	1/2"x3/4"	56
	MOS RO 15 25	1/2"x1"	72
	MOS RO 20 25	3/4"x1"	80
	MOS RO 25 32	1"x5/4"	89

ŠROUBENÍ K ČERPADLU MOSAZNÉ	Zkr. 1	Ø	Cena v Kč
	MOS S 4025	6/4"x1", vnější závit	254

T-KUS MOSAZNÝ	Zkr. 1	Ø	Cena v Kč
	MOS T 10	3/8"	79
	MOS T 15	1/2"	118
	MOS T 20	3/4"	164
	MOS T 201520	redukovaný 3/4"x1/2"x3/4"	151
	MOS T 25	1"	315
	MOS T 251525	redukovaný 1"x1/2"x1"	256
	MOS T 252025	redukovaný 1"x3/4"x1"	256
	MOS T 32	5/4"	503
	MOS T 322032	5/4"x3/4"x5/4"	664
	MOS T 322532	5/4"x1"x5/4"	685
	MOS T 40	6/4"	719
MOS T 50	2"	900	

VSUVKA MOSAZNÁ	Zkr. 1	Ø	Cena v Kč
	MOS V 08	1/4"	18
	MOS V 10	3/8"	34
	MOS V 15	1/2"	43
	MOS V 20	3/4"	61
	MOS V 25	1"	123
	MOS V 32	5/4"	208
	MOS V 40	6/4"	286
	MOS V 50	2"	414

VSUVKA REDUKOVANÁ MOSAZNÁ	Zkr. 1	Ø	Cena v Kč
	MOS VR 10 08	3/8"x1/4"	17
	MOS VR 15 08	1/2"x1/4"	69
	MOS VR 15 10	1/2"x3/8"	40
	MOS VR 20 15	3/4"x1/2"	50
	MOS VR 25 15	1"x1/2"	135
	MOS VR 25 20	1"x3/4"	119
	MOS VR 32 20	5/4"x3/4"	144
	MOS VR 32 25	5/4"x1"	288
	MOS VR 40 25	6/4"x1"	157
	MOS VR 40 32	6/4"x5/4"	201
	MOS VR 50 32	2"x5/4"	293
MOS VR 50 40	2"x6/4"	292	

MOSAZNÉ TVAROVKY

Rabatní skupina A5CX

ZÁTKA MOSAZNÁ

Zkr. 1	Ø	Cena v Kč
MOS Z 08	1/4"	16
MOS Z 10	3/8"	34
MOS Z 15	1/2"	47
MOS Z 20	3/4"	64
MOS Z 25	1"	130
MOS Z 32	5/4"	221
MOS Z 40	6/4"	180
MOS Z 50	2"	354

VÍČKO MOSAZNÉ

Zkr. 1	Ø	Cena v Kč
MOS ZV 08	1/4"	24
MOS ZV 10	3/8"	20
MOS ZV 15	1/2"	40
MOS ZV 20	3/4"	49
MOS ZV 25	1"	86
MOS ZV 32	5/4"	125

HADIČNÍK MOSAZNÝ

Zkr. 1	Ø	Cena v Kč
MOSHAD 10 10 M	3/8" x 10 závit vnější	57
MOSHAD 15 10 F	s vnitřním závitem 1/2"x10 mm	56
MOSHAD 15 10 M	vnější závit 1/2"x10 mm	56
MOSHAD 15 14 F	s vnitřním závitem 1/2"x14 mm	58
MOSHAD 15 15 M	s vnějším závitem 1/2"x14 mm	57
MOSHAD 15 18 F	1/2" x 20 závit vnitřní	152
MOSHAD 15 20 M	1/2" x 20 vnější závit	101
MOSHAD 20 20 F	s vnitřním závitem 3/4"x20 mm	103
MOSHAD 20 20 M	s vnějším závitem 3/4"x20 mm	96
MOSHAD 25 25 F	s vnitřním závitem 1"x25 mm	118
MOSHAD 25 25 M	s vnějším závitem 1"x25 mm	123

PRODLOUŽENÍ MOSAZNÉ, TRINNITY



Rabatní skupina A5CK

Zkr. 1	Ø	Cena v Kč
GCMOSP1510	1/2"x10	47
GCMOSP1515	1/2"x15	57
GCMOSP1520	1/2"x20	67
GCMOSP1525	1/2"x25	77
GCMOSP1530	1/2"x30	95
GCMOSP1540	1/2"x40	116
GCMOSP1550	1/2"x50	141
GCMOSP2010	3/4"x10	67
GCMOSP2015	3/4"x15	82
GCMOSP2020	3/4"x20	89
GCMOSP2025	3/4"x25	111
GCMOSP2030	3/4"x30	121
GCMOSP2040	3/4"x40	136

TVAROVKY Z KŘEMÍKOVÉHO BRONZU

Rabatní skupina A5CF

KOLENO KŘEMÍKOVÝ BRONZ	Zkr. 1	Ø	Cena v Kč
	RG30901	90° 1" FF	414
	RG30921	90° 1" MF	350
	RG30901/2	90° 1/2" FF	156
	RG30921/2	90° 1/2" MF	181
	RG30901/4	90° 1/4" FF	161
	RG30921/4	90° 1/4" MF	138
	RG30902	90° 2" FF	1 889
	RG30922	90° 2" MF	2 136
	RG30903/4	90° 3/4" FF	205
	RG30923/4	90° 3/4" MF	226
	RG30903/8	90° 3/8" FF	162
	RG30923/8	90° 3/8" MF	175
	RG309011/4	90° 5/4" FF	787
	RG309211/4	90° 5/4" MF	735
	RG309011/2	90° 6/4" FF	1 068
	RG309211/2	90° 6/4" MF	1 176

NÁTRUBEK KŘEMÍKOVÝ BRONZ	Zkr. 1	Ø	Cena v Kč
	RG327011/4	1 1/4" FF	366
	RG32701	1" FF	181
	RG32701/2	1/2" FF	85
	RG32701/4	1/4" FF	54
	RG32702	2" FF	776
	RG32703/4	3/4" FF	123
	RG32703/8	3/8" FF	72
	RG327011/2	6/4" FF	456

NÁTRUBEK REDUKOVANÝ KŘEMÍKOVÝ BRONZ	Zkr. 1	Ø	Cena v Kč
	RG32401X1/2	1"x1/2" FF	347
	RG32401X3/4	1"x3/4" FF	205
	RG32401/2X3/8	1/2"x3/8" FF	112
	RG32402X11/4	2"x5/4" FF	1 024
	RG32403/4X1/2	3/4"x1/2" FF	137
	RG324011/4X1	5/4"x1" FF	368
	RG324011/4X3/4	5/4"x3/4" FF	643
	RG324011/2X11/4	6/4"x5/4" FF	601

Rabatní skupina A5CO

PRODLOUŽENÍ KŘEMÍKOVÝ BRONZ	Zkr. 1	Ø	Cena v Kč
	RG35251/2X65	1/2"x 65 MF	346
	RG35251/2X80	1/2"x 80 MF	416
	RG35251/2X12	1/2"x12,5 MF	138
	RG35251/2X120	1/2"x120 MF	928
	RG35251/2X15	1/2"x15 MF	84
	RG35251/2X17	1/2"x17,5 MF	125
	RG35251/2X20	1/2"x20 MF	145
	RG35251/2X25	1/2"x25 MF	168
	RG35251/2X30	1/2"x30 MF	188
	RG35251/2X40	1/2"x40 MF	194
	RG35251/2X50	1/2"x50 MF	243
	RG35253/4X100	3/4"x100 MF	661
	RG35253/4X12	3/4"x12,5 MF	109
	RG35253/4X15	3/4"x15 MF	146
	RG35253/4X20	3/4"x20 MF	171
	RG35253/4X25	3/4"x25 MF	197
	RG35253/4X30	3/4"x30 MF	225
	RG35253/4X40	3/4"x40 MF	280
	RG35253/4X50	3/4"x50 MF	356

TVAROVKY Z KŘEMÍKOVÉHO BRONZU

Rabatní skupina A5CF

REDUKCE KŘEMÍKOVÝ BRONZ



Zkr. 1	Ø	Cena v Kč
RG32411X1/2	1"x1/2" MF	147
RG32411X3/4	1"x3/4" MF	128
RG32421/2X1	1/2"x1" MF kruhová	410
RG32411/2X1/4	1/2"x1/4" MF	79
RG32411/2X1/8	1/2"x1/8" MF	54
RG32421/2X3/4	1/2"x3/4" MF kruhová	168
RG32411/2X3/8	1/2"x3/8" MF	54
RG324121/2X2	2 1/2"x2" MF	1391
RG32412X1	2"x1" MF	787
RG32412X1/2	2"x1/2" MF	1190
RG32412X3/4	2"x3/4" MF	1077
RG32412X11/4	2"x5/4" MF	621
RG32412X11/2	2"x6/4" MF	535
RG32413X11/2	3"x6/4" MF	3 614
RG32413/4X1/2	3/4"x1/2" MF	82
RG32423/4X1/2	3/4"x1/2" MF kruhová	368
RG32413/4X1/4	3/4"x1/4" MF	180
RG32413/4X3/8	3/4"x3/8" MF	121
RG32423/4X1	3/4"x1" MF kruhová	372
RG32423/8X1/2	3/8"x1/2" MF kruhová	150
RG32413/8X1/4	3/8"x1/4" MF	45
RG32413/8X1/8	3/8"x1/8" MF	81
RG324111/4X1	5/4"x1" MF	193
RG324111/4X1/2	5/4"x1/2" MF	411
RG324111/4X3/4	5/4"x3/4" MF	347
RG324111/2X1	6/4"x1" MF	402
RG324111/2X1/2	6/4"x1/2" MF	949
RG324111/2X3/4	6/4"x3/4" MF	698
RG324111/2X11/4	6/4"x5/4" MF	280

T-KUS KŘEMÍKOVÝ BRONZ



Zkr. 1	Ø	Cena v Kč
RG31301	1" F	500
RG31301X1/2X1	1"x1/2"x1" F	808
RG31301X3/4X1	1"x3/4"x1" F	824
RG31301/2	1/2" F	181
RG31301/4	1/4" F	208
RG31302	2" F	2 086
RG31303/4	3/4" F	335
RG31303/4X1/2X3/4	3/4"x1/2"x3/4" F	341
RG31303/8	3/8" F	219
RG313011/4	5/4" F	1 033
RG313011/2	6/4" F	1 394

VSUVKA DVOJITÁ KŘEMÍKOVÝ BRONZ



Zkr. 1	Ø	Cena v Kč
RG32801	1" MM	176
RG32801/2	1/2" MM	65
RG32801/4	1/4" MM	55
RG32801/8	1/8" MM	51
RG32802	2" MM	738
RG32803/4	3/4" MM	103
RG32803/8	3/8" MM	51
RG328011/4	5/4" MM	282
RG328011/2	6/4" MM	385

TVAROVKY Z KŘEMÍKOVÉHO BRONZU

Rabatní skupina A5CF

VSUVKA REDUKOVANÁ KŘEMÍKOVÝ BRONZ



Zkr. 1	Ø	Cena v Kč
RG32451X1/2	1"x1/2" MM	365
RG32471X1/2	1"x1/2" MM	623
RG32451X3/4	1"x3/4" MM	148
RG32471X3/4	1"x3/4" MM	165
RG32451/2X1/4	1/2"x1/4" MM	150
RG32471/2X3/8	1/2"x3/8" MM	250
RG32452X11/4	2"x5/4" MM	1 391
RG32472X11/2	2"x6/4" MM	1 284
RG32473/4X1/2	3/4"x1/2" MM	106
RG32453/4X3/8	3/4"x3/8" MM	273
RG32473/4X3/8	3/4"x3/8" MM	503
RG32453/8X1/4	3/8"x1/4" MM	80
RG32473/8X1/4	3/8"x1/4" MM	105
RG324711/4X1	5/4"x1" MM	459
RG324511/4X3/4	5/4"x3/4" MM	902
RG324711/2X1	6/4"x1" MM	1 052

ZÁTKA KŘEMÍKOVÝ BRONZ



Zkr. 1	Ø	Cena v Kč
RG32911	1" M	211
RG32911/2	1/2" M	82
RG32913/4	3/4" M	146
RG329111/2	6/4" M	525



A close-up photograph of a pipe joint. The pipe is made of wood and is surrounded by a multi-layered structure. The outer layer is oriented strand board (OSB), characterized by its fibrous, layered appearance. The inner layer is a solid piece of wood with a visible grain. The joint is secured with a green plastic cap and a green strap. The text "VÍCEVRSTVÉ POTRUBÍ" is overlaid on the bottom of the image in white capital letters on a green background.

VÍCEVRSTVÉ POTRUBÍ



VÍCEVRSTVÉ
POTRUBÍ

8. VÍCEVRSTVÉ POTRUBÍ

COSMOFLEX
TRINNITY
ALPEX-GAS
MERABELL

MONTÁŽNÍ SYSTÉM COSMOFLEX

Spojení kovu a plastu



Ručně tvarovaný oblouk pomocí ohýbací pružiny



Fixační kroužek s průhledítkem (červený): bezpečné a těsné spojení s optickou kontrolou pozice trubky

SYSTÉM PROFESIONÁLNÍCH ROZVODŮ COSMOFLEX

Rabatní skupina A6AC

**POTRUBÍ VÍCEVRSTVÉ COSMOFLEX
POLYETYLÉN S HLINÍKOVOU VRSTVOU**

PE-RT/AL/PE-RT

Zkr. 2	Rozměr	Balení	Cena v Kč
IVA73916100C	16 x 2	100 m	25
IVA73916200C	16 x 2	200 m	25
IVA73916500C	16 x 2	500 m	25
IVA73918100C	18 x 2	100 m	34
IVA73918200C	18 x 2	200 m	34
IVA73920100C	20 x 2	100 m	41
IVA73926050C	26 x 3	50 m	63
IVA73932050C	32 x 3	50 m	89

- PN 10, T = +70 °C - trvalé zatížení
- PN 10, T = +95 °C - krátkodobé zatížení
- Použití: k sanitárním rozvodům, rozvodům ÚT a podlahového vytápění, spojuje se svěrným šroubením TA, RA nebo press fitinkou, materiál polyetylén, hliníková vrstva, hygienický atest na pitnou vodu, bílá barva

SYSTÉM PROFESIONÁLNÍCH ROZVODŮ COSMOFLEX

Rabatní skupina A6AC

OCHRANNÁ HADICE (HUSÍ KRK)	Zkr. 2	Rozměr	Balení	Cena v Kč
	CSXH1620	černá	50 m	25
		• rozměr vnitřní - vnější 20 / 25 mm		
		• pro potrubí ALPEX a PEX Ø 16 - 18 mm		
		• materiál PE-HD		

Rabatní skupina A6AE

VSUVKA PRESS	Zkr. 2	Rozměr	Balení	Cena v Kč
	CSXN16	16 x 16	5/220	125
	CSXN18	18 x 18	5/200	187
	CSXN20	20 x 20	5/150	159
	CSXN26	26 x 26	5/120	220
	CSXN32	32 x 32	5/80	352
	CSXN40	40 x 40	1/40	845
	CSXN50	50 x 50	1/25	1 310
	CSXN63	63 x 63	1/15	2 138
	CSXN75	75 x 75	1/1	6 046

VSUVKA PRESS REDUKOVANÁ	Zkr. 2	Rozměr	Balení	Cena v Kč
	CSXNR1816	16 x 18	5/170	175
	CSXNR1620	16 x 20	5/170	149
	CSXNR1626	16 x 26	5/150	225
	CSXNR1632	16 x 32	5/120	310
	CSXNR1820	18 x 20	5/170	187
	CSXNR1826	18 x 26	5/150	236
	CSXNR2026	20 x 26	5/150	200
	CSXNR2032	20 x 32	5/100	312
	CSXNR2632	26 x 32	5/100	334
	CSXNR4020	40 x 20	5/40	692
	CSXNR4026	40 x 26	5/40	746
	CSXNR4032	40 x 32	1/40	746
	CSXNR4050	40 x 50	1/25	1 310
	CSXNR4063	40 x 63	1/15	2 099
	CSXNR5026	50 x 26	5/30	1 013
	CSXNR5032	50 x 32	1/30	1 013
	CSXNR5063	50 x 63	1/15	2 099
	CSXNR7540	75 x 40	1/1	5 439
	CSXNR7550	75 x 50	1/1	5 615
	CSXNR7563	75 x 63	1/1	5 798

PŘECHODKA PRESS - ZÁVIT VNĚJŠÍ	Zkr. 2	Rozměr	Balení	Cena v Kč
	CSXPZ161/2A	1/2" M x 16	5/250	107
	CSXPZ181/2A	1/2" M x 18	5/200	142
	CSXPZ183/4A	3/4" M x 18	5/170	172
	CSXPZ201/2A	1/2" M x 20	5/200	142
	CSXPZ203/4A	3/4" M x 20	5/170	146
	CSXPZ263/4A	3/4" M x 26	5/125	175
	CSXPZ261/1A	1" M x 26	5/100	283
	CSXPZ321/1A	1" M x 32	5/100	301
	CSXPZ325/4A	5/4" M x 32	5/60	708
	CSXPZ405/4A	5/4" M x 40	1/40	777
	CSXPZ506/4A	6/4" M x 50	1/25	1 073
	CSXPZ632/2A	2" M x 63	1/16	1 941
	CSXPZ7521/2A	2" 1/2 M x 75	1/1	5 866

Lisování
s čelistmi B



SYSTÉM PROFESIONÁLNÍCH ROZVODŮ COSMOFLEX

Rabatní skupina A6AE

PŘECHODKA PRESS - ZÁVIT VNITŘNÍ	Zkr. 2	Rozměr	Balení	Cena v Kč
	CSXPZ161/2I	1/2" F x 16	5/220	113
	CSXPZ181/2I	1/2" F x 18	5/220	173
	CSXPZ183/4I	3/4" F x 18	5/150	173
	CSXPZ201/2I	1/2" F x 20	5/150	123
	CSXPZ203/4I	3/4" F x 20	5/140	147
	CSXPZ263/4I	3/4" F x 26	5/140	213
	CSXPZ261/1I	1" F x 26	5/100	287
	CSXPZ321/1I	1" F x 32	5/90	298
	CSXPZ405/4I	5/4" F x 40	1/16	1 414
	CSXPZ506/4I	6/4" F x 50	1/16	2 013
CSXPZ632/2I	2" F x 63	1/16	3 434	

PŘECHODKA PRESS - EK	Zkr. 2	Rozměr	Balení	Cena v Kč
	CSXSREK163/4I	EK x 16	5/250	173
	CSXSREK183/4I	EK x 18	5/225	222
	CSXSREK203/4I	EK x 20	5/225	187

PŘECHODKA PRESS - PŘEVLEČENÁ MATICE	Zkr. 2	Rozměr	Balení	Cena v Kč
	IVA510085	1/2" F x 16	5/250	129
	CSXPZVNEPV3/4 16	3/4" F x 16	5/250	141
	CSXPZVNEPV3/4 18	3/4" F x 18	5/240	153
	CSXPZVNEPV3/4 20	3/4" F x 20	5/240	153
	CSXPZVNEPV3/4 26	3/4" F x 26	5/150	272
	IVA510079	1" F x 26	5/120	280
	CSXPZVNEPV1 32	1" F x 32	5/160	331
	CSXPZVNEPV5/4 32	5/4" F x 32	5/80	377
	CSXPZVNEPV6/4 40	6/4" F x 40	1/40	1 042
	IVA510083	2" F x 63	1/16	2 396

PŘECHODKA PRESS - ZÁVIT VNĚJŠÍ S O-KROUŽKEM	Zkr. 2	Rozměr	Balení	Cena v Kč
	CSXPZVNEO1/2A16	1/2" M x 16	5/250	142
	CSXPZVNEO1/2A18	1/2" M x 18	5/200	159
	CSXPZVNEO1/2A20	1/2" M x 20	5/200	152

VŠUVKA PRESS - MĚĎ	Zkr. 2	Rozměr	Balení	Cena v Kč
	CSXPCU1615	Cu 15 x 16	25/200	280
	CSXPCU2018	Cu 18 x 20	25/200	320
	CSXPCU2022	Cu 22 x 20	20/160	392
	CSXPCU2622	Cu 22 x 26	20/160	446
	CSXPCU3228	Cu 28 x 32	10/80	523

ZÁTKA PRESS	Zkr. 2	Rozměr	Balení	Cena v Kč
	CSXZ16	16	5/250	107
	CSXZ18	18	5/220	192
	CSXZ20	20	5/220	139
	CSXZ26	26	5/125	190
	CSXZ32	32	5/120	276

 Lisování
s čelistmi **B**

SYSTÉM PROFESIONÁLNÍCH ROZVODŮ COSMOFLEX

Rabatní skupina A6AE

KOLENO PRESS 90°	Zkr. 2	Rozměr	Balení	Cena v Kč
	CSXK16	16 x 16	5/180	153
	CSXK18	18 x 18	5/150	222
	CSXK20	20 x 20	5/150	188
	CSXK26	26 x 26	5/80	302
	CSXK32	32 x 32	5/50	489
	CSXK40	40 x 40	1/20	988
	CSXK50	50 x 50	1/10	1 528
	CSXK63	63 x 63	1/7	2 289
CSXK75	75 x 75	1/1	7 226	
KOLENO PRESS 45°	Zkr. 2	Rozměr	Balení	Cena v Kč
	CSXKP45/26	26 x 26	5/90	439
	CSXKP45/32	32 x 32	5/70	486
	CSXKP45/40	40 x 40	1/25	1 536
	CSXKP45/50	50 x 50	1/12	1 970
KOLENO PRESS 90° - ZÁVIT VNĚJŠÍ	Zkr. 2	Rozměr	Balení	Cena v Kč
	CSXKP161/2A	1/2" M x 16	5/180	163
	CSXKP181/2A	1/2" M x 18	5/175	192
	CSXKP201/2A	1/2" M x 20	5/150	192
	CSXKP203/4A	3/4" M x 20	5/150	218
	CSXKP263/4A	3/4" M x 26	5/100	282
	CSXKP32/1A	1" M x 32	5/50	446
	CSXKP405/4A	5/4" M x 40	1/30	880
	CSXKP506/4A	6/4" M x 50	1/15	1 393
	CSXKP63/2A	2" M x 63	1/10	2 117
KOLENO PRESS 90° - ZÁVIT VNITŘNÍ	Zkr. 2	Rozměr	Balení	Cena v Kč
	CSXKP161/2I	1/2" F x 16	5/200	131
	CSXKP183/4I	3/4" F x 18	5/150	221
	CSXKP201/2I	1/2" F x 20	5/150	192
	CSXKP203/4I	3/4" F x 20	5/150	209
	CSXKP263/4I	3/4" F x 26	5/100	262
	CSXKP32/1I	1" F x 32	5/70	439
	T-KUS PRESS - ZÁVIT VNITŘNÍ	Zkr. 2	Rozměr	Balení
	CSXTKP161/216I	16 x 1/2" F x 16	5/125	233
	CSXTKP163/416I	16 x 3/4" F x 16	5/120	308
	CSXTKP181/218I	18 x 1/2" F x 18	5/100	275
	CSXTKP183/418I	18 x 3/4" F x 18	5/100	381
	CSXTKP201/220I	20 x 1/2" F x 20	5/100	275
	CSXTKP203/420I	20 x 3/4" F x 20	5/100	346
	CSXTKP201/226I	26 x 1/2" F x 20	5/80	399
	CSXTKP261/226I	26 x 1/2" F x 26	5/70	417
	CSXTKP263/426I	26 x 3/4" F x 26	5/70	429
	CSXTKP323/432I	32 x 3/4" F x 32	5/50	655
	CSXTKP32132I	32 x 1" F x 32	5/50	668
	CSXTKP403/440I	40 x 3/4" F x 40	1/14	1 352
	CSXTKP40140I	40 x 1" F x 40	1/12	1 618
	CSXTKP503/450I	50 x 3/4" F x 50	1/12	2 236
	CSXTKP50150I	50 x 1" F x 50	1/12	2 206
	CSXTKP505/450I	50 x 5/4" F x 50	1/12	2 236
	CSXTKP63163I	63 x 1" F x 63	1/8	2 898
	CSXTKP635/463I	63 x 5/4" F x 63	1/8	2 898
	CSXTKP751/1I	75 x 1" F x 75	1/1	10 411

Lisování
s čelistmi B

SYSTÉM PROFESIONÁLNÍCH ROZVODŮ COSMOFLEX

Rabatní skupina A6AE

T-KUS PRESS - ZÁVIT VNĚJŠÍ	Zkr. 2	Rozměr	Balení	Cena v Kč
	CSXTKP161/216A	16 x 1/2" M x 16	5/120	283
	CSXTKP163/416A	16 x 3/4" M x 16	5/120	359
	CSXTKP181/218A	18 x 1/2" M x 18	5/100	329
	CSXTKP201/220A	20 x 1/2" M x 20	5/100	301
	CSXTKP203/420A	20 x 3/4" M x 20	5/100	310
	CSXTKP263/426A	26 x 3/4" M x 26	5/50	672

T-KUS PRESS	Zkr. 2	Rozměr	Balení	Cena v Kč
	CSXTK16	16 x 16 x 16	5/110	213
	CSXTK18	18 x 18 x 18	5/80	322
	CSXTK20	20 x 20 x 20	5/75	274
	CSXTK26	26 x 26 x 26	5/50	507
	CSXTK32	32 x 32 x 32	5/25	775
	CSXTK40	40 x 40 x 40	1/12	1 508
	CSXTK50	50 x 50 x 50	1/6	2 424
	CSXTK63	63 x 63 x 63	1/4	3 800
	CSXTK75	75 x 75 x 75	1/1	11 304

T-KUS PRESS REDUKOVANÝ	Zkr. 2	Rozměr	Balení	Cena v Kč
	CSXTKR161816	16 x 18 x 16	5/100	310
	CSXTKR162016	16 x 20 x 16	5/100	264
	CSXTKR181616	18 x 16 x 16	5/100	310
	CSXTKR181618	18 x 16 x 18	5/80	306
	CSXTKR182618	18 x 26 x 18	5/50	495
	CSXTKR201616	20 x 16 x 16	5/100	264
	CSXTKR201620	20 x 16 x 20	5/100	260
	CSXTKR201818	20 x 18 x 18	5/80	322
	CSXTKR201820	20 x 18 x 20	5/80	322
	CSXTKR202016	20 x 20 x 16	5/100	260
	CSXTKR202620	20 x 26 x 20	5/60	468
	CSXTKR203220	20 x 32 x 20	5/40	735
	CSXTKR261620	26 x 16 x 20	5/60	466
	CSXTKR261626	26 x 16 x 26	5/50	485
	CSXTKR261818	26 x 18 x 18	5/50	468
	CSXTKR261826	26 x 18 x 26	5/50	492
	CSXTKR262016	26 x 20 x 16	5/60	466
	CSXTKR262020	26 x 20 x 20	5/50	468
	CSXTKR262026	26 x 20 x 26	5/50	492
	CSXTKR262616	26 x 26 x 16	5/60	485
	CSXTKR262618	26 x 26 x 18	5/50	507
	CSXTKR262620	26 x 26 x 20	5/50	492
	CSXTKR263226	26 x 32 x 26	5/40	763
	CSXTKR321632	32 x 16 x 32	5/40	747
	CSXTKR321832	32 x 18 x 32	5/40	752
	CSXTKR322020	32 x 20 x 20	5/40	735
	CSXTKR322026	32 x 20 x 26	5/40	747
	CSXTKR322032	32 x 20 x 32	5/40	752
	CSXTKR322620	32 x 26 x 20	5/40	747
	CSXTKR322626	32 x 26 x 26	5/40	763
	CSXTKR322632	32 x 26 x 32	5/40	765
	CSXTKR323216	32 x 32 x 16	5/35	747
	CSXTKR323220	32 x 32 x 20	5/40	752
	CSXTKR323226	32 x 32 x 26	5/25	765
	CSXTKR324032	32 x 40 x 32	1/16	1 404
	CSXTKR402040	40 x 20 x 40	1/14	1 508
CSXTKR402626	40 x 26 x 26	1/16	1 404	
CSXTKR402640	40 x 26 x 40	1/14	1 508	
CSXTKR403232	40 x 32 x 32	1/16	1 404	
CSXTKR403240	40 x 32 x 40	1/16	1 508	
CSXTKR404026	40 x 40 x 26	1/16	1 508	

 Lisování
s čelistmi B



SYSTÉM PROFESIONÁLNÍCH ROZVODŮ COSMOFLEX

Rabatní skupina A6AE

T-KUS PRESS REDUKOVANÝ	Zkr. 2	Rozměr	Balení	Cena v Kč
	CSXTKR404032	40 x 40 x 32	1/16	1 508
	CSXTKR405040	40 x 50 x 40	1/6	2 328
	CSXTKR502050	50 x 20 x 50	1/10	2 328
	CSXTKR502650	50 x 26 x 50	1/10	2 328
	CSXTKR503250	50 x 32 x 50	1/10	2 332
	CSXTKR504040	50 x 40 x 40	1/6	2 328
	CSXTKR504050	50 x 40 x 50	1/6	2 415
	CSXTKR505032	50 x 50 x 32	1/10	2 328
	CSXTKR505040	50 x 50 x 40	1/6	2 383
	CSXTKR506350	50 x 63 x 50	1/6	3 488
	CSXTKR632663	63 x 26 x 63	1/5	2 571
	CSXTKR633263	63 x 32 x 63	1/5	2 571
	CSXTKR634063	63 x 40 x 63	1/5	2 571
	CSXTKR635050	63 x 50 x 50	1/6	3 505
	CSXTKR635063	63 x 50 x 63	1/6	3 740
	CSXTKR636350	63 x 63 x 50	1/6	3 740
	CSXTKR754075	75 x 40 x 75	1/1	10 517
	CSXTKR755075	75 x 50 x 75	1/1	10 840

ODBOČOVACÍ KUS PRESS	Zkr. 2	Rozměr	Balení	Cena v Kč
	CSXOK16	16 x 16 x 16	1/20	1 599
	CSXOK201616	20 x 16 x 16	1/20	1 627
	CSXOK201620	20 x 16 x 20	1/20	1 656
	CSXOK20	20 x 20 x 20	1/20	1 685

UZAVÍRACÍ PODOMÍTKOVÝ VENTIL PRESS	Zkr. 2	Rozměr	Balení	Cena v Kč
	CSXKA16	16 x 16	1/30	1 837
	CSXKA20	20 x 20	1/30	1 333
	CSXKA26	26 x 26	1/30	1 386

UZAVÍRACÍ PODOMÍTKOVÝ VENTIL PRESS	Zkr. 2	Rozměr	Balení	Cena v Kč
	CSXKAV16	16 x 16	1/30	1 359
	CSXKAV20	20 x 20	1/30	1 391
	CSXKAV26	26 x 26	1/30	1 444

NÁSTĚNKA PRESS PRŮCHOZÍ	Zkr. 2	Rozměr	Balení	Cena v Kč
	CSXNAP161/216	16 x 1/2" F x 16	5/80	389
	CSXNAP181/218	18 x 1/2" F x 18	5/70	405
	CSXNAP201/220	20 x 1/2" F x 20	5/70	405

Lisování
s čelistmi B

SYSTÉM PROFESIONÁLNÍCH ROZVODŮ COSMOFLEX

Rabatní skupina A6AE

NÁSTĚNKA PRESS KONCOVÁ

 PRAVÁ
PT 5724

 LEVÁ
PT 5725

Zkr. 2	Rozměr	Balení	Cena v Kč
CSXNAKL161/2	Levá 16 x 1/2" F	5/100	346
CSXNAKL181/2	Levá 18 x 1/2" F	5/80	295
CSXNAKL201/2	Levá 20 x 1/2" F	5/80	355
CSXNAKP161/2	Pravá 16 x 1/2" F	5/100	346
CSXNAKP181/2	Pravá 18 x 1/2" F	5/80	351
CSXNAKP201/2	Pravá 20 x 1/2" F	5/80	355

NÁSTĚNKA PRESS KONCOVÁ

Zkr. 2	Rozměr	Balení	Cena v Kč
CSXNA161/2	1/2" F x 16	5/8 0	184
CSXNA181/2	1/2" F x 18	5/80	251
CSXNA201/2	1/2" F x 20	5/80	251
CSXNA203/4	3/4" F x 20	5/60	328
CSXNA263/4	3/4" F x 26	5/60	347

NÁSTĚNKA PRESS PRŮCHOZÍ

Zkr. 2	Rozměr	Balení	Cena v Kč
CSXNPRUCH1/2 16	1/2" F x 16	5/30	693
CSXNPRUCH1/2 18	1/2" F x 18	5/30	813
CSXNPRUCH1/2 20	1/2" F x 20	5/30	713

KOLENO PRESS 90° S PŘIPOJOVACÍ TRUBKOU

Zkr. 2	Rozměr	Balení	Cena v Kč
CSXKTR16150170	16 x 15 x (165)	1/150	317
CSXKTR16150350	16 x 15 x (345)	1/100	456
CSXKTR16151100	16 x 15 x (950)	1/100	1456
CSXKTR1815170	18 x 15 x (165)	1/150	469
CSXKTR18151100	18 x 15 x (950)	1/100	1312
CSXKTR2015170	20 x 15 x (165)	1/150	469
CSXKTR2015350	20 x 15 x (345)	1/100	782
CSXKTR20151100	20 x 15 x (950)	1/100	1857

T-KUS PRESS S PŘIPOJOVACÍ TRUBKOU

Zkr. 2	Rozměr	Balení	Cena v Kč
CSXTTR161516	16 x 15 x (300) x 16	1/50	572
CSXTTR201520	20 x 15 x (300) x 20	1/50	598

 Lisování
s čelistmi B

TRUBKY MULTIPERT-AL TRINNITY

Rabatní skupina A7DA

TRUBKA TRINNITY MULTIPERT-AL	Zkr. 1	Rozměr	Cena v Kč
	TRIALPERT16X2200	16x2,0, 200m	30
	TRIALPERT16X2400	16x2,0, 400m	30





- Špičkové systémové trubky z PE-RT/Al/PE-RT pro rozvody studené a teplé vody a vytápění v nejnáročnějších podmínkách.
- Mají ohybovou paměť a vysokou houževnatost.
- Pětivrstvá konstrukce s podélně svařovanou Al vrstvou, T max 95 °C.

ROZVODY VODY A PLYNU MERABELL

Rabatní skupina D5DE

BATERIOVÉ HADICE AQUA	Zkr. 1	Rozměr	Cena v Kč
	MRBM0010	M10×1" dlouhý - G3/8", 35 cm	250
	MRBM0011	M10×1" dlouhý - G3/8", 50 cm	290
	MRBM0012	M10×1" dlouhý - G3/8", 70 cm	330
	MRBM0013	Bateriový set 35 cm + perlátor	500
	MRBM0014	Bateriový set 50 cm + perlátor	580
	MRBM0015	Bateriový set 70 cm + perlátor	660

REDUKCE PRO BATERIOVÉ HADICE AQUA	Zkr. 1	Rozměr	Cena v Kč
	MRBM0230	Set 2 kusů redukcí M10×1" (F) - M8×1" (M) materiál nerezová ocel AISI 304	82

TOALETNÍ HADICE AQUA	Zkr. 1	Rozměr	Cena v Kč
	MRBM0001	G3/8" - G3/8", 35 cm	250
	MRBM0002	G3/8" - G3/8", 50 cm	290
	MRBM0003	G3/8" - G3/8", 80 cm	330
	MRBM0004	G3/8" - G1/2", 35 cm	250
	MRBM0005	G3/8" - G1/2", 50 cm	290
	MRBM0006	G3/8" - G1/2", 80 cm	330
	MRBM0007	G1/2" - G1/2", 35 cm	250
	MRBM0008	G1/2" - G1/2", 50 cm	290
	MRBM0009	G1/2" - G1/2", 80 cm	330







PRAČKOVÁ HADICE AQUA	Zkr. 1	Rozměr	Cena v Kč
	MRBM0016	G3/4" - G3/4" koleno, 125 cm	580
	MRBM0017	G3/4" - G3/4" koleno, 175 cm	745

HADICE GAS PROFI	Zkr. 1	Rozměr	Cena v Kč
	MRBM0018	G1/2" - R1/2", 50 cm	415
	MRBM0019	G1/2" - R1/2", 75 cm	500
	MRBM0020	G1/2" - R1/2", 100 cm	580
	MRBM0021	G1/2" - R1/2", 125 cm	665
	MRBM0022	G1/2" - R1/2", 150 cm	745
	MRBM0023	G1/2" - R1/2", 200 cm	910
	MRBM0032	Gp1/2" - R1/2", 75 cm	500
	MRBM0033	Gp1/2" - R1/2", 100 cm	580
	MRBM0034	Gp1/2" - R1/2", 125 cm	665
	MRBM0035	Gp1/2" - R1/2", 150 cm	745
	MRBM0028	G1/2" - G1/2", 75 cm	500
	MRBM0029	G1/2" - G1/2", 100 cm	580
	MRBM0030	G1/2" - G1/2", 125 cm	665
	MRBM0031	G1/2" - G1/2", 150 cm	745

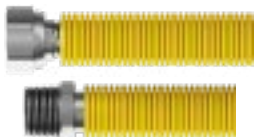
HADICE GAS CLASSIC	Zkr. 1	Rozměr	Cena v Kč
	MRBM0036	G1/2" - R1/2", 100 cm	315
	MRBM0026	G1/2" - R1/2", 125 cm	400
	MRBM0048	G1/2" - R1/2", 150 cm	480

ROZVODY VODY A PLYNU MERABELL

Rabatní skupina D5DE

HADICE GAS FLEXI	Zkr. 1	Rozměr	Cena v Kč
	MRBM0037	G1/2" – R1/2", 50-100 cm	415
	MRBM0027	G1/2" – R1/2", 75-150 cm	500
	MRBM0057	G3/4" – R3/4", 75-150 cm	665
HADICE GAS PROFÍ S VENTILEM	Zkr. 1	Rozměr	Cena v Kč
	MRBM0024	G1/2" – G1/2" bajonet, 75 cm	995
	MRBM0025	G1/2" – G1/2" bajonet, 100 cm	1 075
	MRBM0049	G1/2" – G1/2" bajonet, 150 cm	1 240
	MRBM0050	G1/2" – G1/2" bajonet, 200 cm	1 400
POTRUBÍ CLASSIC	Zkr. 1	Rozměr	Cena v Kč
	MRBM0101	DN8, G3/8", 0,25 mm, 3 m	621
	MRBM0102	DN8, G3/8", 0,25 mm, 10 m	1 900
	MRBM0103	DN8, G3/8", 0,25 mm, 30 m	5 700
	MRBM0104	DN8, G3/8", 0,25 mm, 60 m	11 400
	MRBM0107	DN12, G1/2", 0,3 mm, 3 m	696
	MRBM0108	DN12, G1/2", 0,3 mm, 10 m	2 150
	MRBM0109	DN12, G1/2", 0,3 mm, 30 m	6 450
	MRBM0110	DN12, G1/2", 0,3 mm, 60 m	12 900
	MRBM0113	DN15, G3/4", 0,3 mm, 3 m	819
	MRBM0114	DN15, G3/4", 0,3 mm, 10 m	2 500
	MRBM0115	DN15, G3/4", 0,3 mm, 30 m	7 500
	MRBM0116	DN15, G3/4", 0,3 mm, 60 m	15 000
	MRBM0119	DN20, G1", 0,3 mm, 3 m	1 041
	MRBM0120	DN20, G1", 0,3 mm, 10 m	3 150
	MRBM0121	DN20, G1", 0,3 mm, 30 m	9 450
	MRBM0122	DN20, G1", 0,3 mm, 60 m	18 900
MRBM0125	DN25, G5/4", 0,3 mm, 3 m	1 239	
MRBM0126	DN25, G5/4", 0,3 mm, 10 m	3 800	
MRBM0127	DN25, G5/4", 0,3 mm, 30 m	11 400	
MRBM0128	DN25, G5/4", 0,3 mm, 60 m	22 800	
POTRUBÍ GAS PROFÍ	Zkr. 1	Rozměr	Cena v Kč
	MRBM0131	DN12, G1/2", 0,3 mm, 10 m	2 480
	MRBM0111	DN12, G1/2", 0,3 mm, 30 m	7 440
	MRBM0112	DN12, G1/2", 0,3 mm, 60 m	14 880
	MRBM0132	DN15, G3/4", 0,3 mm, 10 m	3 140
	MRBM0117	DN15, G3/4", 0,3 mm, 30 m	9 420
	MRBM0118	DN15, G3/4", 0,3 mm, 60 m	18 840
	MRBM0123	DN20, G1", 0,3 mm, 30 m	12 390
	MRBM0124	DN20, G1", 0,3 mm, 60 m	24 780
	MRBM0129	DN25, G5/4", 0,3 mm, 30 m	15 600
	MRBM0130	DN25, G5/4", 0,3 mm, 60 m	31 200
KORUGOVANÁ GRÁNIČKA KOPOFLEX	Zkr. 1	Rozměr	Cena v Kč
	MRBM0322	Dvouplášťová ohebná korugovaná chránička, délka 50 m, vnější / vnitřní průměr 50 / 41 mm, žlutá barva	2 500
SAMOVLKANIZAČNÍ PÁSKA	Zkr. 1	Cena v Kč	
	MRBM0321	Pro ochranu obnažené části nerezové trubky, délka 3 m	250

ROZVODY VODY A PLYNU MERABELL

Rabatní skupina D5DE

MATICE	Zkr. 1	Rozměr	Cena v Kč
	MRBM0201	G3/8" pro DN8	21
	MRBM0202	G1/2" pro DN12	29
	MRBM0203	G3/4" pro DN15	38
	MRBM0204	G1" pro DN20	58
	MRBM0205	G5/4" pro DN25	75
PLOCHÉ TĚSNĚNÍ	Zkr. 1	Rozměr	Cena v Kč
	MRBM0224	3/8" 15 / 8x2 pro DN8	3
	MRBM0225	1/2" 18,5 / 12x2 pro DN12	4
	MRBM0226	3/4" 24 / 16x2 pro DN15	5
	MRBM0227	1" 30 / 20x2 pro DN20	6
	MRBM0228	5/4" 38,5 / 25x2 pro DN25	7
SPOJKY	Zkr. 1	Rozměr	Cena v Kč
	MRBM0207	G1/2" - G1/2" pro DN12	66
	MRBM0208	G3/4" - G3/4" pro DN15	83
	MRBM0209	G1" - G1" pro DN20	124
	MRBM0210	G5/4" - G5/4" pro DN25	166
PŘECHODOVÉ VSVUKY	Zkr. 1	Rozměr	Cena v Kč
	MRBM0212	G1/2" - R1/2" pro DN12	66
	MRBM0213	G3/4" - R3/4" pro DN15	83
	MRBM0214	G1" - R1" pro DN20	124
	MRBM0215	G5/4" - R5/4" pro DN25	166
PŘECHODOVÉ REDUKOVANÉ VSVUKY	Zkr. 1	Rozměr	Cena v Kč
	MRBM0217	G3/4" - R1/2" pro DN15	83
	MRBM0218	G1" - R3/4" pro DN20	124
	MRBM0219	G5/4" - R1" pro DN25	166
REDUKCE	Zkr. 1	Rozměr	Cena v Kč
	MRBM0221	G3/4" - Rp1/2" pro DN15	83
	MRBM0222	G1" - Rp3/4" pro DN20	124
	MRBM0223	G5/4" - Rp1" pro DN25	166
REDUKCE PRO TRUBKU DN8	Zkr. 1	Rozměr	Cena v Kč
	MRBM0229	G1/2" (F) - G3/8" (M) pro DN8	41
BEZPEČNOSTNÍ PLYNOVÝ VENTIL VAIT	Zkr. 1	Rozměr	Cena v Kč
	MRBM0312	Rp1/2" - G1/2" - přímý	500
	MRBM0313	Rp1/2" - Rp1/2" - přímý	500
	MRBM0314	Rp1/2" - G1/2" - rohový	500
	MRBM0315	Rp1/2" - Rp1/2" - rohový	500

Dětská, tepelná a průtoková pojistka.

Nerezové potrubí GAS PROFI
a chránička KOPOFLEX

DOMOVNÍ PLYNOVOD POD ZEMÍ OD HUP KE SPOTŘEBIČI BEZ JEDINÉHO SPOJE

Se žlutým nerezovým potrubím GAS PROFI vybudujete celý plynovod z jednoho kusu trubky a bez spojů. Potřebný tvar rozvodu naohýbáte pouze rukou. Zkrátíte tak čas montáže až na polovinu.



Mrkněte na video s reálnou instalací
merabell.cz/video1



Samovulkanizační páska

Pro ochranu obnaženého konce trubky GAS PROFI.



Ořezávací nůž s hákovým ostřím

K bezpečnému odstranění opláštění trubky GAS PROFI.

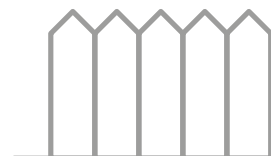

Chránička KOPOLUX®

Ohebná dvouplášťová korugovaná chránička pro mechanickou ochranu trubky GAS PROFI.

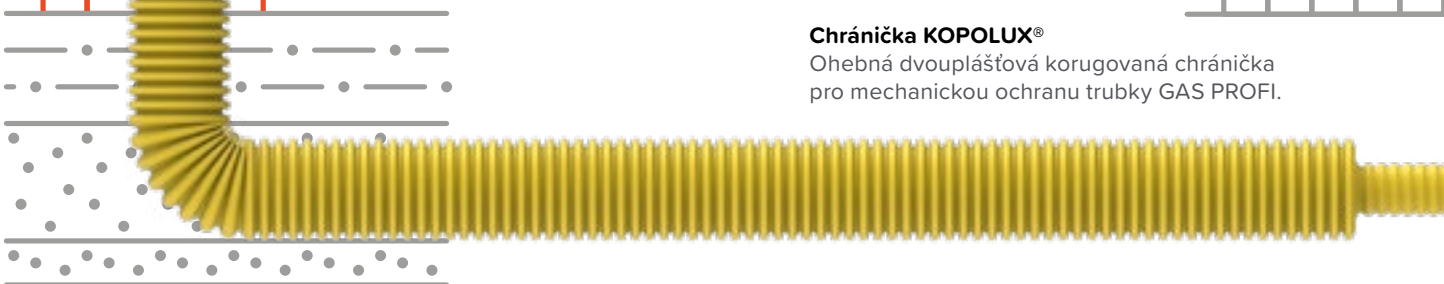

→ RYCHLÁ INSTALACE

Zbudování domovního plynovodu z klasických materiálů (PE potrubí s přechodem na měď) vyžaduje mnoho různorodých úkonů jako je svařování, lisování, izolování, natahování signalizačního vodiče, a další. Naprostá většina z těchto úkonů u ohebné nerezové trubky zcela odpadá. Rozvod se natáhne z jednoho kusu a potřebné ohyby potrubí se snadno vytvarují rukou. Čas montáže je tak násobně kratší.

→ 100% BEZPEČNOST

Nejbezpečnější spoj je žádný spoj. S ohebnou nerezovou trubkou lze plynovod vybudovat s minimem spojů. Tím odpadá riziko vzniku potenciální budoucí netěsnosti ve spojích. Spoje jsou pouze na začátku v HUP, a pak až na konci rozvodu u kotle. Spojování se provádí snadným zalisováním konce trubky pomocí pákového lisu.

→ JEDNA TRUBKA NA VŠE

Obvykle je plynovod vybudován ze dvou systémů (v exteriéru a interiéru) a je zapotřebí nainstalovat min. jeden bezpečnostní ventil. S trubkou MERABELL GAS PROFI je celý rozvod vybudován z jednoho systému od u HUP až ke kotli uvnitř domu. Tím odpadá nutnost použít žádné další bezpečnostní prvky.

→ CHYTRÉ NÁSTROJE

Manuální pákový lis MERABELL je mnohem levnější a snazší na obsluhu než nástroje na lisování mědi. Ty navíc musí být pravidelně dobíjeny a kalibrovány, což stojí další peníze a zejména čas, kdy nástroje nejsou dostupné pro práci.

→ NADSTANDARDNÍ ZÁRUKA

Nerez je vysoce kvalitní a nehořlavý materiál. Na produkty MERABELL GAS PROFI je proto poskytována nadstandardní záruka 10 let.



Chcete se na něco zeptat?

Ozvěte se Honzovi, ten vám určitě poradí:
Jan Polák > +420 774 909 792 > jan.polak@merabell.cz



Online kalkulačka potrubí

Vypočítejte si na pár kliků správný průměr potrubí:
> www.merabell.cz/kalkulacka

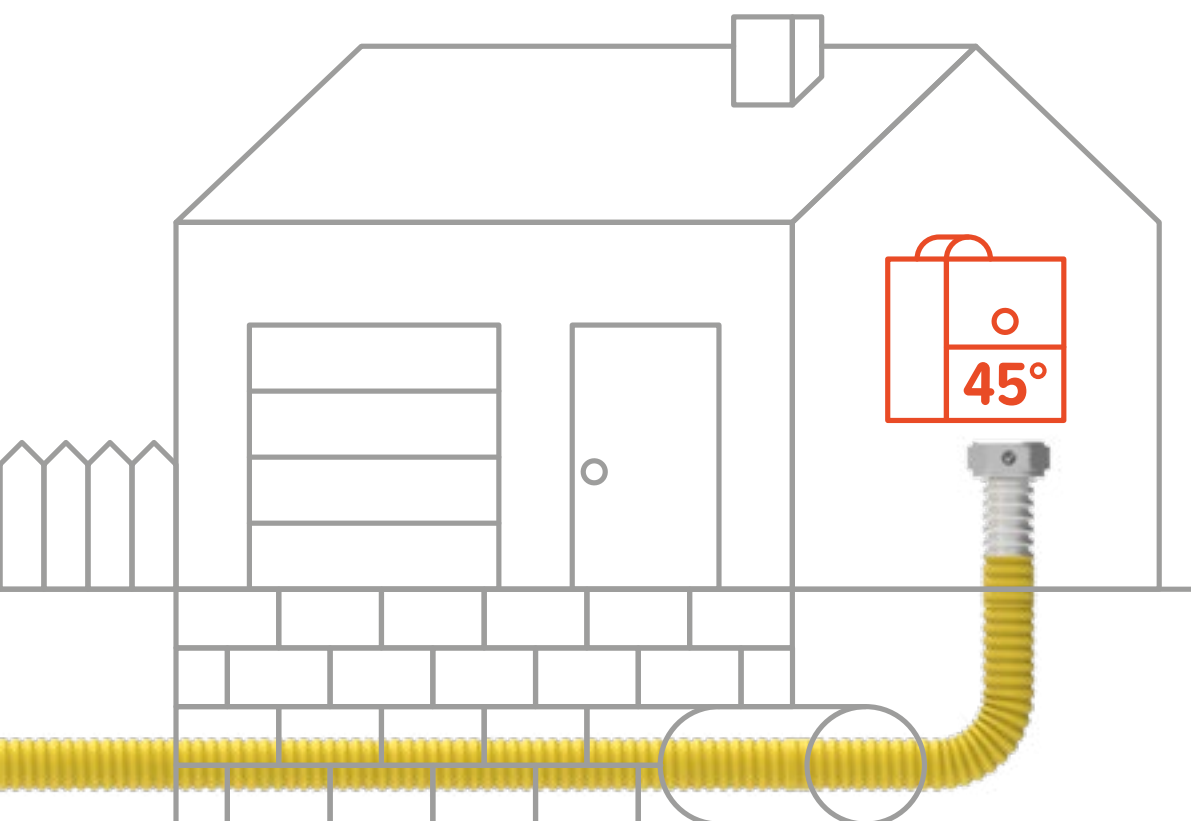

Připojovací set Flexi

Set natahovacích hadic s univerzální délkou pro dopojení plynového kotle.

The image shows two vertical copper pipes against a light-colored wall. In front of each pipe is a roll of silver, mesh-like insulation material. The rolls are partially unrolled, showing the grid pattern of the mesh. The lighting is soft, highlighting the metallic sheen of the pipes and the reflective surface of the insulation. A dark green horizontal bar is positioned at the bottom of the image, containing the word 'IZOLACE' in white capital letters.

IZOLACE

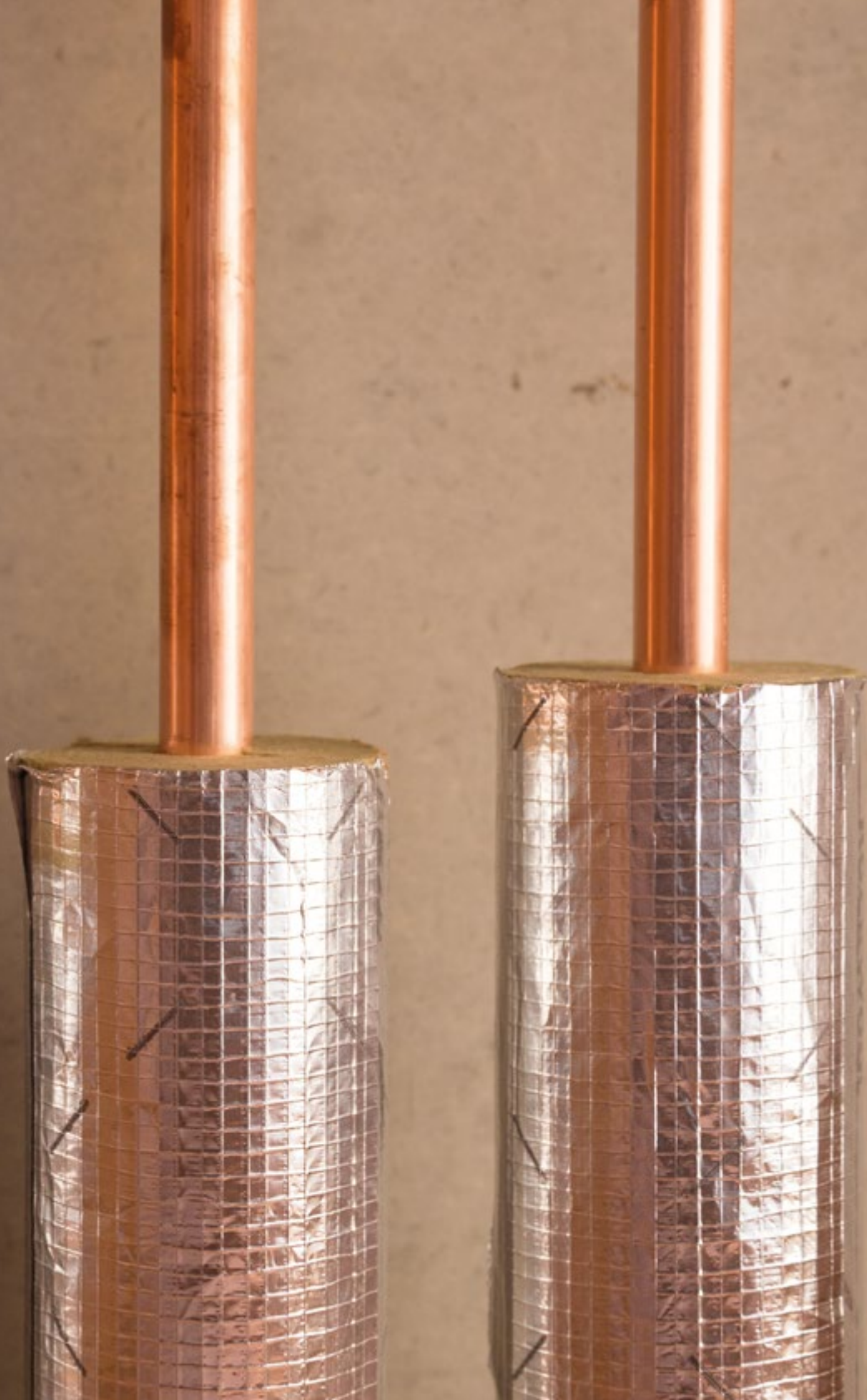

9. IZOLACE

KAUČUKOVÁ IZOLACE
IZOLACE Z MINERÁLNÍ VLNY
PE IZOLACE

KAUČUKOVÁ IZOLACE CONEL - NEKONEČNÁ ROLE

U klasické izolace se přibližně 30 % délky stává nepoužitelným v důsledku odřezků a odpadu. Díky nekonečné délce izolace a praktickému uzavíratelnému boxu od firmy CONEL máte daleko méně odpadu a tak může být zbývající délka izolace bez problému použita při dalším izolování.

Rabatní skupina E2BB

NEKONEČNÁ IZOLACE FLEX EL 10 MM		Zkr. 1	Rozměr	Cena v Kč
		CONCLIEL1015E	Cu 15, 1/4", tl. 10 mm	1366
		CONCLIEL1018E	Cu 18, 3/8", tl. 10 mm	1381
		CONCLIEL1022E	Cu 22, 1/2", tl. 10 mm	1296
		CONCLIEL1028E	3/4", tl. 10 mm	1296
NEKONEČNÁ IZOLACE FLEX EL 13 MM		Zkr. 1	Rozměr	Cena v Kč
		CONCLIEL1315E	Cu 15, 1/4", tl. 13 mm	1959
		CONCLIEL1318E	Cu 18, 3/8", tl. 13 mm	1877
		CONCLIEL1322E	Cu 22, 1/2", tl. 13 mm	1771
		CONCLIEL1328E	3/4", tl. 13 mm	1643
			<ul style="list-style-type: none"> • izolace ze syntetického kaučuku • určeno pro izolaci topenářského a vodovodního potrubí • rozsah provozních teplot: od +8 °C do +110 °C • může být použito při izolování kolen a spojek 	
IZOLAČNÍ PÁSKA FLEX EL		Zkr. 1	Rozměr	Cena v Kč
		CONCLSKB50	delka 15 m, šířka 50 mm, tloušťka 3 mm, samolepící	760

KAUČUKOVÁ IZOLACE TRINNITY

TRINNITY kaučuk je k dispozici v délkách 2 m v černé barvě. Je to zateplovací systém pro ocelové potrubí, chlazení v obytných a administrativních a průmyslových budovách (s výjimkou vystavení záření slunečního světla).

TRINNITY kaučuk systém je navržen pro izolaci potrubí, kde je teplota použití v rozmezí od -30 °C do +100 °C.

Rabatní skupina E2BM

IZOLACE KAUČUKOVÁ		Zkr. 1	Rozměr	Cena v Kč
		TRIIZOAC6-6	AC 6x6	40
		TRIIZOAC10-6	AC 10x6	43
		TRIIZOAC12-6	AC 12x6	44
		TRIIZOAC15-6	AC 15x6	48
		TRIIZOAC18-6	AC 18x6	53
		TRIIZOAC22-6	AC 22x6	55
		TRIIZOAC28-6	AC 28x6	62
		TRIIZOAC35-6	AC 35x6	70
		TRIIZOAC6-9	AC 6x9	46
		TRIIZOAC8-9	AC 8x9	48
		TRIIZOAC10-9	AC 10x9	49
		TRIIZOAC12-9	AC 12x9	53
		TRIIZOAC15-9	AC 15x9	54
		TRIIZOAC18-9	AC 18x9	58
		TRIIZOAC22-9	AC 22x9	69
		TRIIZOAC25-9	AC 25x9	70
		TRIIZOAC28-9	AC 28x9	70
		TRIIZOAC35-9	AC 35x9	80
	TRIIZOAC42-9	AC 42x9	91	
	TRIIZOAC48-9	AC 48x9	107	
	TRIIZOAC54-9	AC 54x9	125	
	TRIIZOAC60-9	AC 60x9	156	

KAUČUKOVÁ IZOLACE TRINNITY

Rabatní skupina E2BM

IZOLACE KAUČUKOVÁ



Zkr. 1	Rozměr	Cena v Kč
TRIIZOAC64-9	AC 64x9	174
TRIIZOAC76-9	AC 76x9	207
TRIIZOAC89-9	AC 89x9	250
TRIIZOAC102-9	AC 102x9	284
TRIIZOAC108-9	AC 108x9	359
TRIIZOAC114-9	AC 114x9	407
TRIIZOAC125-9	AC 125x9	590
TRIIZOAC160-9	AC 160x9	860
TRIIZOAC6-13	AC 6x13	63
TRIIZOAC10-13	AC 10x13	69
TRIIZOAC12-13	AC 12x13	72
TRIIZOAC15-13	AC 15x13	86
TRIIZOAC18-13	AC 18x13	85
TRIIZOAC20-13	AC 20x13	95
TRIIZOAC22-13	AC 22x13	102
TRIIZOAC25-13	AC 25x13	102
TRIIZOAC28-13	AC 28x13	105
TRIIZOAC32-13	AC 32x13	129
TRIIZOAC35-13	AC 35x13	124
TRIIZOAC42-13	AC 42x13	142
TRIIZOAC48-13	AC 48x13	170
TRIIZOAC54-13	AC 54x13	203
TRIIZOAC57-13	AC 57x13	253
TRIIZOAC60-13	AC 60x13	223
TRIIZOAC64-13	AC 64x13	233
TRIIZOAC67-13	AC 67x13	303
TRIIZOAC76-13	AC 76x13	306
TRIIZOAC80-13	AC 80x13	362
TRIIZOAC89-13	AC 89x13	335
TRIIZOAC102-13	AC 102x13	468
TRIIZOAC108-13	AC 108x13	478
TRIIZOAC114-13	AC 114x13	523
TRIIZOAC125-13	AC 125x13	673
TRIIZOAC133-13	AC 133x13	676
TRIIZOAC140-13	AC 140x13	590
TRIIZOAC160-13	AC 160x13	814
TRIIZOAC10-19	AC 10x19	120
TRIIZOAC12-19	AC 12x19	142
TRIIZOAC15-19	AC 15x19	151
TRIIZOAC18-19	AC 18x19	149
TRIIZOAC20-19	AC 20x19	176
TRIIZOAC22-19	AC 22x19	176
TRIIZOAC25-19	AC 25x19	204
TRIIZOAC28-19	AC 28x19	211
TRIIZOAC32-19	AC 32x19	238
TRIIZOAC35-19	AC 35x19	257
TRIIZOAC42-19	AC 42x19	289
TRIIZOAC48-19	AC 48x19	336
TRIIZOAC54-19	AC 54x19	379
TRIIZOAC60-19	AC 60x19	425
TRIIZOAC64-19	AC 64x19	452
TRIIZOAC67-19	AC 67x19	480
TRIIZOAC70-19	AC 70x19	488
TRIIZOAC76-19	AC 76x19	522
TRIIZOAC80-19	AC 80x19	524
TRIIZOAC89-19	AC 89x19	580
TRIIZOAC102-19	AC 102x19	731
TRIIZOAC108-19	AC 108x19	800
TRIIZOAC114-19	AC 114x19	844
TRIIZOAC125-19	AC 125x19	913
TRIIZOAC133-19	AC 133x19	974

KAUČUKOVÁ IZOLACE TRINNITY

Rabatní skupina E2BM

IZOLACE KAUČUKOVÁ

Zkr. 1	Rozměr	Cena v Kč
TRIIZOAC140-19	AC 144x19	1 032
TRIIZOAC160-19	AC 160x19	1 183
TRIIZOAC15-25	AC 15x25	229
TRIIZOAC18-25	AC 18x25	256
TRIIZOAC22-25	AC 22x25	263
TRIIZOAC28-25	AC 28x25	395
TRIIZOAC35-25	AC 35x25	413
TRIIZOAC42-25	AC 42x25	387
TRIIZOAC48-25	AC 48x25	470
TRIIZOAC54-25	AC 54x25	512
TRIIZOAC60-25	AC 60x25	576
TRIIZOAC64-25	AC 64x25	593
TRIIZOAC76-25	AC 76x25	682
TRIIZOAC89-25	AC 89x25	728
TRIIZOAC108-25	AC 108x25	1 044
TRIIZOAC114-25	AC 114x25	1 163
TRIIZOAC15-32	AC 15x32	288
TRIIZOAC18-32	AC 18x32	325
TRIIZOAC22-32	AC 22x32	355
TRIIZOAC28-32	AC 28x32	416
TRIIZOAC35-32	AC 35x32	449
TRIIZOAC42-32	AC 42x32	517
TRIIZOAC48-32	AC 48x32	561
TRIIZOAC54-32	AC 54x32	697
TRIIZOAC60-32	AC 60x32	742
TRIIZOAC64-32	AC 64x32	795
TRIIZOAC67-32	AC 67x32	849
TRIIZOAC70-32	AC 70x32	869
TRIIZOAC76-32	AC 76x32	895
TRIIZOAC80-32	AC 80x32	1 061
TRIIZOAC89-32	AC 89x32	1 247
TRIIZOAC102-32	AC 102x32	1 392
TRIIZOAC108-32	AC 108x32	1 400
TRIIZOAC114-32	AC 114x32	1 529
TRIIZOAC125-32	AC 125x32	1 715
TRIIZOAC133-32	AC 133x32	1 817
TRIIZOAC140-32	AC 140x32	1 919
TRIIZOAC160-32	AC 160x32	2 157
TRIIZOAC18-40	AC 18x40	1 516
TRIIZOAC22-40	AC 22x40	1 600
TRIIZOAC28-40	AC 28x40	1 715
TRIIZOAC42-40	AC 42x40	1 876
TRIIZOAC48-40	AC 48x40	1 967
TRIIZOAC54-40	AC 54x40	2 058
TRIIZOAC60-40	AC 60x40	2 423
TRIIZOAC76-40	AC 76x40	2 927
TRIIZOAC89-40	AC 89x40	3 217
TRIIZOAC114-40	AC 114x40	3 337
TRIIZOAC60-50	AC 60x50	4 229
TRIIZOAC76-50	AC 76x50	4 938
TRIIZOAC89-50	AC 89x50	6 584

Rabatní skupina E2BI

IZOLACE KAUČUKOVÁ S UV OCHRANOU

Zkr. 1	Rozměr	Cena v Kč
TRIIZOHT18-13	18x13, černá	174
TRIIZOHT18-19	18x19, černá	301
TRIIZOHT22-13	22x13, černá	190
TRIIZOHT22-19	22x19, černá	334
TRIIZOHT28-13	28x13, černá	213
TRIIZOHT28-19	28x19, černá	406

IZOLACE Z MINERÁLNÍ VLNY

Izolační obal z minerální vlny s povrchovou vrstvou z mřížkové zesílené hliníkové folie a se samolepícím přesahem a s drážkou na jedné straně.

Oblast použití:

Rozvody tepla a užitkové vody, potrubí, klimatizace a ventilace, solární vedení.

- délka: 1 m
- tepelně a zvukově izolující, nehořlavý se stabilním tvarem, tlakuvzdorný
- vyroben v kvalitě austenitické oceli
- teplota tání minerální vlny 1000 °C, teplota použití do 250 °C

Rabatní skupina E2BD

IZOLACE Z MINERÁLNÍ VLNY FLEX	Zkr. 1	Tloušťka vnitřní = Ø trubky [mm]	Tloušťka vnější [mm]	Cena v Kč
	CW00L1520	15	20	96
	CW00L1530	15	30	145
	CW00L1820	18	20	102
	CW00L1830	18	30	147
	CW00L1840	18	40	242
	CW00L2220	22	20	105
	CW00L2230	22	30	160
	CW00L2240	22	40	257
	CW00L2250	22	50	390
	CW00L2820	28	20	126
	CW00L2830	28	30	205
	CW00L2840	28	40	274
	CW00L2850	28	50	456
	CW00L3420	34	20	129
	CW00L3430	34	30	218
	CW00L3440	34	40	286
	CW00L3450	34	50	379
	CW00L4220	42	20	142
	CW00L4230	42	30	207
	CW00L4240	42	40	307
	CW00L4250	42	50	408
	CW00L4260	42	60	441
	CW00L4280	42	80	1 019
	CW00L4820	48	20	180
	CW00L4830	48	30	245
	CW00L4840	48	40	322
	CW00L4850	48	50	404
	CW00L5420	54	20	193
	CW00L5430	54	30	320
	CW00L5440	54	40	344
	CW00L5450	54	50	452
	CW00L5460	54	60	542
	CW00L6020	60	20	201
	CW00L6030	60	30	328
	CW00L6040	60	40	383
	CW00L6050	60	50	462
	CW00L6060	60	60	562

IZOLACE Z MINERÁLNÍ VLNY

Rabatní skupina E2BD

IZOLACE Z MINERÁLNÍ VLNY FLEX



Zkr. 1	Tloušťka vnitřní = Ø trubky [mm]	Tloušťka vnější [mm]	Cena v Kč
CWOOL6420	64	20	223
CWOOL6430	64	30	296
CWOOL6440	64	40	400
CWOOL6450	64	50	485
CWOOL6460	64	60	571
CWOOL7030	70	30	305
CWOOL7040	70	40	447
CWOOL7060	70	60	688
CWOOL7620	76	20	255
CWOOL7630	76	30	318
CWOOL7640	76	40	447
CWOOL7650	76	50	546
CWOOL7660	76	60	718
CWOOL7670	76	70	865
CWOOL8920	89	20	295
CWOOL8930	89	30	341
CWOOL8940	89	40	490
CWOOL8950	89	50	565
CWOOL8960	89	60	781
CWOOL8980	89	80	1 041
CWOOL10230	102	30	403
CWOOL10250	102	50	745
CWOOL10830	108	30	415
CWOOL10850	108	50	761
CWOOL10860	108	60	1 075
CWOOL10880	108	80	547
CWOOL108100	108	100	1 485
CWOOL11420	114	20	347
CWOOL11430	114	30	438
CWOOL11440	114	40	611
CWOOL11450	114	50	918
CWOOL13330	133	30	438
CWOOL13340	133	40	760
CWOOL13350	133	50	1 173
CWOOL133100	133	100	1 899
CWOOL14030	140	30	742
CWOOL14050	140	50	1 244
CWOOL15930	159	30	754
CWOOL15950	159	50	1 429
CWOOL16840	168	40	1 357
CWOOL16860	168	60	2 001
CWOOL16930	169	30	771

PE IZOLACE

Rabatní skupina E2BF

TRINNITY PE



TRINNITY PE - je polyethylenová izolace se strukturou uzavřených buněk určená pro topenářské a sanitární rozvody. Díky své nízké tepelné vodivosti snižuje Tubolit DG účinně energetické ztráty - až o 80 % - a výrazně omezuje emise CO₂. Tím významně přispívá k dobrým energetickým vlastnostem budov. Tento pružný výrobek umožňující snadnou montáž chrání potrubí proti agresivním stavebním materiálům a zabraňuje kondenzaci na rozvodech studené vody.

Zkr. 1	Rozměr	Cena v Kč
TRIIZOPE102-13	102-13 hadice 2m, šedá	120
TRIIZOPE102-20	102-20 hadice 2m, šedá	314
TRIIZOPE108-13	108-13 hadice 2m, šedá	129
TRIIZOPE108-20	108-20 hadice 2m, šedá	332
TRIIZOPE110-13	110-13 hadice 2m, šedá	137
TRIIZOPE114-13	114-13 hadice 2m, šedá	145
TRIIZOPE114-20	114-20 hadice 2m, šedá	337
TRIIZOPE114-25	114-25 hadice 2m, šedá	485
TRIIZOPE114-30	114-30 hadice 2m, šedá	862
TRIIZOPE125-20	125-20 hadice 2m, šedá	357
TRIIZOPE15-13	15-13 hadice 2m, šedá	24
TRIIZOPE15-20	15-20 hadice 2m, šedá	44
TRIIZOPE15-25	15-25 hadice 2m, šedá	70
TRIIZOPE15-6	15-6 hadice 2m, šedá	10
TRIIZOPE15-9	15-9 hadice 2m, šedá	15
TRIIZOPE18-13	18-13 hadice 2m, šedá	25
TRIIZOPE18-20	18-20 hadice 2m, šedá,	48
TRIIZOPE18-25	18-25 hadice 2m, šedá	72
TRIIZOPE18-6	18-6 hadice 2m, šedá	12
TRIIZOPE18-9	18-9 hadice 2m, šedá	16
TRIIZOPE20-13	20-13 hadice 2m, šedá	27
TRIIZOPE20-6	20-6 hadice 2m, šedá	12
TRIIZOPE20-9	20-9 hadice 2m, šedá	16
TRIIZOPE22-13	22-13 hadice 2m, šedá	28
TRIIZOPE22-20	22-20 hadice 2m, šedá	54
TRIIZOPE22-25	22-25 hadice 2m, šedá	78
TRIIZOPE22-30	22-30 hadice 2m, šedá	114
TRIIZOPE22-6	22-6 hadice 2m, šedá	14
TRIIZOPE22-9	22-9 hadice 2m, šedá	17
TRIIZOPE25-13	25-13 hadice 2m, šedá	31
TRIIZOPE25-6	25-6 hadice 2m, šedá	15
TRIIZOPE25-9	25-9 hadice 2m, šedá	18
TRIIZOPE28-13	28-13 hadice 2m, šedá	33
TRIIZOPE28-20	28-20 hadice 2m, šedá	63
TRIIZOPE28-25	28-25 hadice 2m, šedá	89
TRIIZOPE28-30	28-30 hadice 2m, šedá	121
TRIIZOPE28-6	28-6 hadice 2m, šedá	16
TRIIZOPE28-9	28-9 hadice 2m, šedá	19
TRIIZOPE32-13	32-13 hadice 2m, šedá	36
TRIIZOPE32-30	35-30 hadice 2m, šedá	147
TRIIZOPE32-6	32-6 hadice 2m, šedá	19
TRIIZOPE32-9	32-9 hadice 2m, šedá	22
TRIIZOPE35-13	35-13 hadice 2m, šedá	40
TRIIZOPE35-20	35-20 hadice 2m, šedá	74
TRIIZOPE35-25	35-25 hadice 2m, šedá	101
TRIIZOPE35-6	35-6 hadice 2m, šedá	21
TRIIZOPE35-9	35-9 hadice 2m, šedá	25
TRIIZOPE40-13	40-13 hadice 2m, šedá	43
TRIIZOPE40-9	40-9 hadice 2m, šedá	27
TRIIZOPE42-13	42-13 hadice 2m, šedá	47
TRIIZOPE42-20	42-20 hadice 2m, šedá	85
TRIIZOPE42-25	42-25 hadice 2m, šedá	117
TRIIZOPE42-30	42-30 hadice 2m, šedá	164
TRIIZOPE42-9	42-9 hadice 2m, šedá	29
TRIIZOPE48-13	48-13 hadice 2m, šedá	58
TRIIZOPE48-20	48-20 hadice 2m, šedá	109
TRIIZOPE48-25	48-25 hadice 2m, šedá	132
TRIIZOPE48-30	48-30 hadice 2m, šedá	199
TRIIZOPE48-9	48-9 hadice 2m, šedá	35
TRIIZOPE50-13	50-13 hadice 2m, šedá	61

PE IZOLACE
TRINNITY PE

Zkr. 1	Rozměr	Cena v Kč
TRIIZOPE50-9	50-9 hadice 2m, šedá	38
TRIIZOPE54-13	54-13 hadice 2m, šedá	63
TRIIZOPE54-20	54-20 hadice 2m, šedá	115
TRIIZOPE54-30	54-30 hadice 2m, šedá	203
TRIIZOPE54-9	54-9 hadice 2m, šedá	42
TRIIZOPE60-13	60-13 hadice 2m, šedá	69
TRIIZOPE60-20	60-20 hadice 2m, šedá	128
TRIIZOPE60-25	60-25 hadice 2m, šedá	156
TRIIZOPE60-30	60-30 hadice 2m, šedá	204
TRIIZOPE60-9	60-9 hadice 2m, šedá	44
TRIIZOPE63-13	63-13 hadice 2m, šedá	76
TRIIZOPE63-20	63-20 hadice 2m, šedá	141
TRIIZOPE63-30	63-30 hadice 2m, šedá	288
TRIIZOPE63-9	63-9 hadice 2m, šedá	46
TRIIZOPE76-13	76-13 hadice 2m, šedá	91
TRIIZOPE76-20	76-20 hadice 2m, šedá	160
TRIIZOPE76-25	76-25 hadice 2m, šedá	314
TRIIZOPE76-30	76-30 hadice 2m, šedá	370
TRIIZOPE76-9	76-9 hadice 2m, šedá	60
TRIIZOPE89-13	89-13 hadice 2m, šedá	106
TRIIZOPE89-20	89-20 hadice 2m, šedá	261
TRIIZOPE89-25	89-25 hadice 2m, šedá	403
TRIIZOPE89-30	89-30 hadice 2m, šedá	461
TRIIZOPE89-9	89-9 hadice 2m, šedá	82



POŽÁRNÍ SYSTEMY



10. POŽÁRNÍ SYSTEMY

HYDRANTOVÉ SYSTEMY

HYDRANTOVÉ SYSTÉMY

- vysoce kvalitní dílenské zpracování
- nízká hmotnost - jeden z nejlehčích hydrantových systémů na trhu
- vyrobeno z ryze českých komponentů
- CE certifikát
- univerzálnost hydrantového systému - možnost montáže na zeď i do zdi
- možnost výroby barevných provedení dle přání zákazníka

Rabatní skupina D8AB

SYSTÉM HYDRANTOVÝ TRINNITY



Zkr. 1	Parametry	Cena v Kč
TRIHVD19/30BI	SVV 102 D19/30/P6, skříň 650x650x175 mm, dvířka plná, bílá	9 569
TRIHVD19/30CE	SVV 102 D19/30/P6, skříň 650x650x175 mm, dvířka plná, červená	9 569
TRIHVD25/30BI	SVV 004 D25/30/P10, skříň 650x650x285 mm, dvířka plná, bílá	10 271
TRIHVD25/30CE	SVV 004 D25/30/P10, skříň 650x650x285 mm, dvířka plná, červená	10 271

Rabatní skupina D8AC

HYDRANTOVÝ SYSTÉM S TVAROVĚ STÁLOU HADICÍ DN25

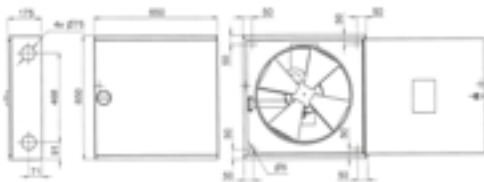

Zkr. 1	Parametry	Cena v Kč
POTHS D25/20/10 BI	SVV 002 D25/20/P10, skříň 650x650x285 mm, dvířka plná, bílá	8 953
POTHS D25/20/10 CE	SVV 002 D25/20/P10, skříň 650x650x285 mm, dvířka plná, červená	8 953
POTHS D25/20/10 210 BI SKLO	SVV 007 D25/20/P10, skříň 650x650x210 mm, dvířka prosklená, bílá	9 279
POTHS D25/20/10 210 CE SKLO	SVV 007 D25/20/P10, skříň 650x650x210 mm, dvířka prosklená, červená	9 279
POTHS D25/30/10 BI SKLO	SVV 012 D25/30/P10, skříň 650x650x285 mm, dvířka prosklená, bílá	10 234
POTHS D25/30/10 CE SKLO	SVV 012 D25/30/P10, skříň 650x650x285 mm, dvířka prosklená, červená	10 234

HYDRANTOVÝ SYSTÉM S TVAROVĚ STÁLOU HADICÍ DN19

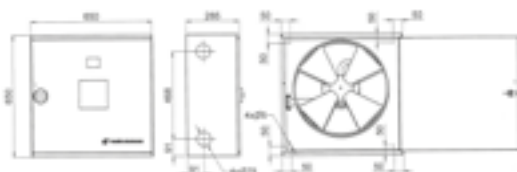

Zkr. 1	Parametry	Cena v Kč
POTHS D19/20/6 BI	SVV 101 D19/20/P6, skříň 650x650x175 mm, dvířka plná, bílá	8 540
POTHS D19/20/6 CE	SVV 101 D19/20/P6, skříň 650x650x175 mm, dvířka plná, červená	8 540
POTHS D19/20/6 BI SKLO	SVV 103 D19/20/P3, skříň 650x650x175 mm, dvířka prosklená, bílá	9 037
POTHS D19/20/6 CE SKLO	SVV 103 D19/20/P6, skříň 650x650x175 mm, dvířka prosklená, červená	9 037
POTHS D19/30/6 BI SKLO	SVV 104 D19/30/P6, skříň 650x650x175 mm, dvířka prosklená, bílá	9 825
POTHS D19/30/6 CE SKLO	SVV 104 D19/30/P6, skříň 650x650x175 mm, dvířka prosklená, červená	9 825

HYDRANTOVÉ SYSTÉMY

Rabatní skupina D8AC

HYDRANTOVÝ SYSTÉM DO ZDI S NEREZOVÝMI DVÍŘKY S TVAROVĚ STÁLOU HADICÍ



Zkr. 1	Parametry	Cena v Kč
POTHS DZ D19/20/6 CE RDNER	SVV 106 D19/20/P6 skříň 650x650x175mm, dvířka plná nerez, červená	19 808
POTHS DZ D19/30/6 BI RDNER	SVV 108 D19/30/P6, skříň 650x650x175mm, dvířka plná nerez, bílá	21 074
POTHS DZ D19/30/6 BI SKLO RDNE	SVV 116 D19/30/P6, skříň 650x650x175mm, dvířka prosklená nerez, bílá	22 712
POTHS DZ D19/20/6 CE SKLO RDNE	SVV 115 D19/20/P6, skříň 650x650x175mm, dvířka prosklená nerez, červená	21 565
POTHS DZ D19/30/6 CE RDNER	SVV 108 D19/30/P6, skříň 650x650x175mm, dvířka plná nerez, červená	21 074
POTHS DZ D19/30/6 CE SKLO RDNE	SVV 116 D19/30/P6, skříň 650x650x175mm, dvířka prosklená nerez, červená	22 712
POTHS DZ D25/20/10 CE RDNER	SVV 026 D25/20/P10, skříň 650x650x285mm, dvířka plná nerez, červená	19 808
POTHS DZ D25/30/10 CE RDNER	SVV 013 D25/30/P10, skříň 650x650x285mm, dvířka plná nerez, červená	21 074
POTHS DZ D25/30/10 BI SKLO RDN	SVV 062 D25/30/P10, skříň 650x650x285mm, dvířka prosklená nerez, bílá	22 712
POTHS DZ D25/30/10 CE SKLO RDN	SVV 062 D25/30/P10, skříň 650x650x285mm, dvířka prosklená nerez, červená	22 712

HYDRANTOVÝ SYSTÉM CELONEREZOVÝ S TVAROVĚ STÁLOU HADICÍ DN25 A DN19



Zkr. 1	Parametry	Cena v Kč
POTHS D25/20/10 NEREZ	SVV 033 D25/20/P10, skříň 650x650x285mm, dvířka plná, celonerez	29 608
POTHS D25/30/10 NEREZ	SVV 030 D25/30/P10, skříň 650x650x285mm, dvířka plná, celonerez	30 755
POTHS D25/20/10 NEREZ SKLO	SVV 056 D25/20/P10, skříň 650x650x285mm, dvířka prosklená, celonerez	31 246
POTHS D25/30/10 NEREZ SKLO	SVV 055 D25/30/P10, skříň 650x650x285mm, dvířka prosklená, celonerez	32 393





PŘEDSTĚNOVÉ INSTALACE



PŘEDSTĚNOVÉ
INSTALACE

11. PŘEDSTĚNOVÉ INSTALACE

PŘEDSTĚNOVÉ SYSTÉMY
PŘÍSLUŠENSTVÍ A NÁHRADNÍ DÍLY
TLAČÍTKA PRO PŘEDSTĚNOVÉ SYSTÉMY
WC SETY

PŘEDSTĚNOVÉ SYSTÉMY

Rabatní skupina F1BF

PRVEK PRO MONTÁŽ POMOCÍ SÁDROKARTONU VČETNĚ FRESH-BOX PRO TABLETY

Zkr. 1

Cena v Kč

CVISWCT112

8 983

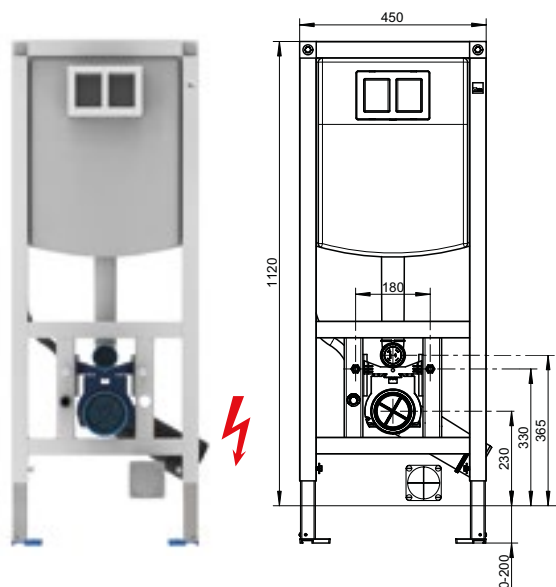

- Stavební výška: 1120 mm
- 2 splachovací množství (7,5 - 4,5 l / 4 - 2 l), splachovací nádržka pro montáž pod omítku s malým revizním otvorem a kabeláží
- Kompletně smontovaný, včetně noh, napojovací přípojka WC DN90 a upevňovací materiál
- Nástěnný držák variabilně nastavitelný pro standardní a rohovou montáž
- Výtokové koleno nastavitelné do 4 poloh
- Fresh-Box pro tablety do splachovací nádržky, lze samostatně dokoupit
- Chránička a elektrická svorkovnice dle IP 66
- Nastavitelné splachovací množství



WC PRVEK PRO MOKRÉ ZDĚNÍ

Zkr. 1

Rabatní skupina F1BC

Cena v Kč

CVISWCN

6 551

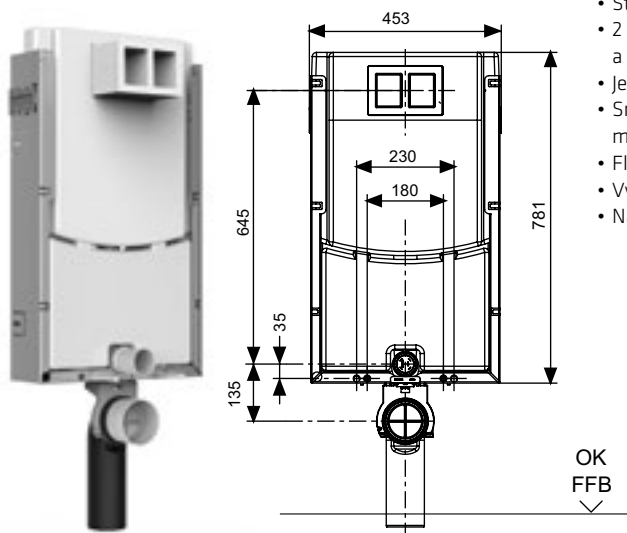

- Stavební výška: 1090 mm
- 2 splachovací množství (7,5 - 4,5 l / 4 - 2l) s malým revizním otvorem a kabeláží
- Jednoduchá a rychlá montáž
- Smontovaná splachovací nádržka SANIT izolovaná proti orosení pro montáž pod omítku
- Flexibilní hadice k plnicímu ventilu, ručně sešroubovatelná
- Výtokové koleno nastavitelné do 4 poloh
- Nastavitelné množství splachované vody

PŘEDSTĚNOVÉ SYSTÉMY

Rabatní skupina F1BE

WC PRVEK KRÁTKÝ PRO MONTÁŽ POMOCÍ SÁDROKARTONU

Zkr. 1

Cena v Kč

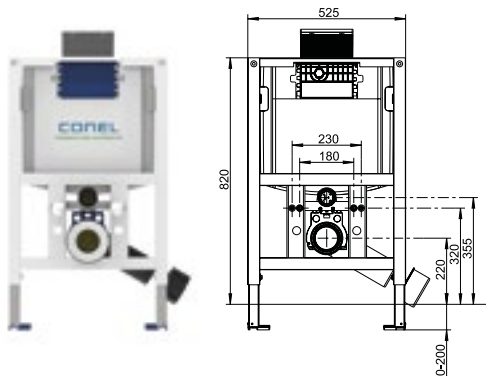

CVISWCT82

8 711

- Stavební výška: 820 mm
- 2 splachovací množství (9 - 6 l / 3 l) s malým revizním otvorem a kabeláží
- Jednoduchá a rychlá montáž
- Nástěnný držák variabilně nastavitelný pro standardní a rohovou montáž
- Montáž pro ovládání zpredu nebo shora
- Smontovaná vodovodní přípojka, zajištěná proti otočení
- Výtokové koleno nastavitelné do 4 poloh

WC PRVEK PRO MONTÁŽ POMOCÍ SÁDROKARTONU, VHODNÉ PRO SENIORY

Zkr. 1

Cena v Kč

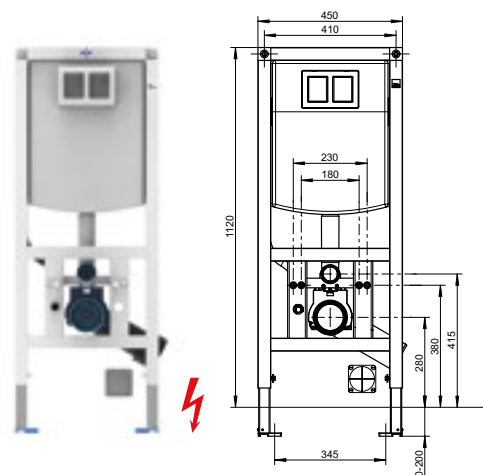

CVISWCTB112

11 192

- Stavební výška: 1120 mm
- Upevnění WC o 60 mm vyšší
- Splachovací nádržka pro montáž pod omítku dle DIN s malým revizním otvorem a kabeláží
- Jednoduchá a rychlá montáž
- Nástěnný držák variabilně nastavitelný pro standardní a rohovou montáž
- Výtokové koleno nastavitelné do 4 poloh
- Fresh-Box pro tablety do splachovací nádržky
- Chránička a elektrická svorkovnice dle IP 66

UPEVNŮVACÍ PRVKY PRO SYSTÉMY DRŽÁKŮ A MADEL, MONTÁŽ POMOCÍ SÁDROKARTONU, VHODNÉ PRO SENIORY

Zkr. 1

Cena v Kč

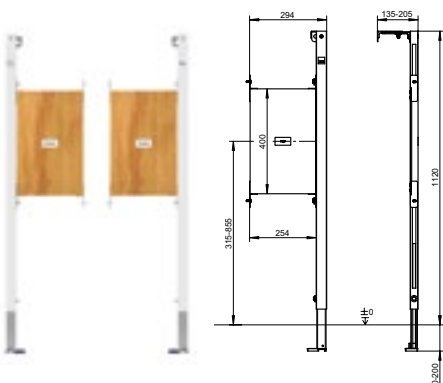

CVISBER112

pravý

4 140

CVISBEL112

levý

4 140

- Stavební výška: 1120 mm
- 2 upevňovací body
- Variabilně nastavitelné nástěnné držáky
- Pro standardní a rohovou montáž
- Voděodolné, vícevrstvé lepené dřevěné desky
- Univerzální nastavení výšky

PŘEDSTĚNOVÉ SYSTÉMY

Rabatní skupina F1BE

VLOŽENÉ SLOUPKY PRO MONTÁŽ POMOCÍ SÁDROKARTONU, VHODNÉ PRO SENIORY

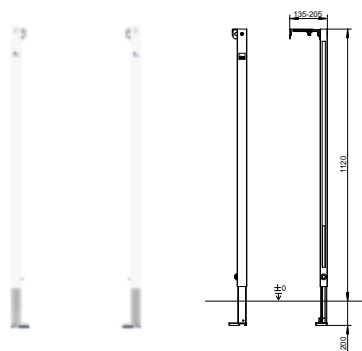

Zkr. 1

Cena v Kč

CVISZSR112	pravý	2 336
CVISZSL112	levý	2 336

- Stavební výška: 1120 mm
- 2 upevňovací body
- Nástěnné držáky variabilně nastavitelné pro standardní a rohovou montáž
- Určeno pro propojení vzdálenosti prvku 500 - 1100 mm

PRVEK PRO MONTÁŽ DO ROHU PRO NÁSTĚNNÉ WC, MONTÁŽ POMOCÍ SÁDROKARTONU



Zkr. 1

Cena v Kč

CVISWCECK	21 542
-----------	--------

- Stavební výška: 1120 mm
- Úhlopříčka: 460 mm
- Splachovací nádržka pro montáž pod omítku se 2 množstvími spláchnutí
- Včetně přesně nařezané vrchní krycí desky a čelní krycí desky s výřezy

Klasická předstěnová instalace umožňuje skryté a pěkně vytvořené členění sanitární instalace také u větších šířek stěn. Jak to ale vypadá v malých koupelnách? I na to je myšleno u společnosti CONEL: Díky pohyblivým 46 cm úhlopříčkám se rohový prvek hodí pro nástěnné WC prakticky skoro všude. A díky bohatému příslušenství včetně zakrytí je postaráno o vše.

PRVEK PRO MYCÍ STŮL PRO MONTÁŽ POMOCÍ SÁDROKARTONU, VHODNÉ PRO TĚLESNĚ POSTIŽENÉ

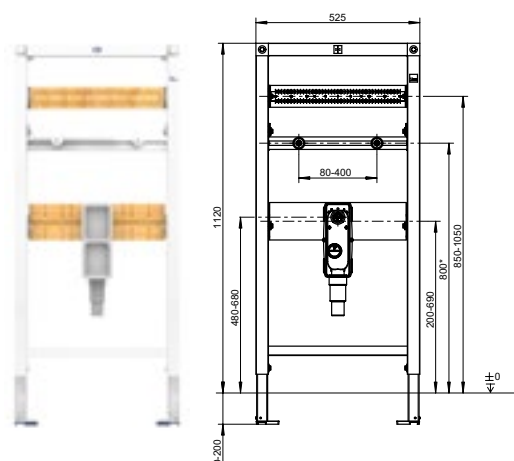

Zkr. 1

Cena v Kč

CVISWTB112	7 153
------------	-------

- Stavební výška: 1120 mm
- Variabilně stavitelný nástěnný držák
- Univerzálně použitelné pro umyvadla
- 2 montážní šrouby M10
- Nástěnná zápachová klapka
- Výškově stavitelné DN 50 / DN 40

PŘEDSTĚNOVÉ SYSTÉMY

Rabatní skupina F1BE

PRVEK PRO MYCÍ STŮL PRO MONTÁŽ POMOCÍ SÁDROKARTONU

Zkr. 1

Cena v Kč

CVISWL

4 088

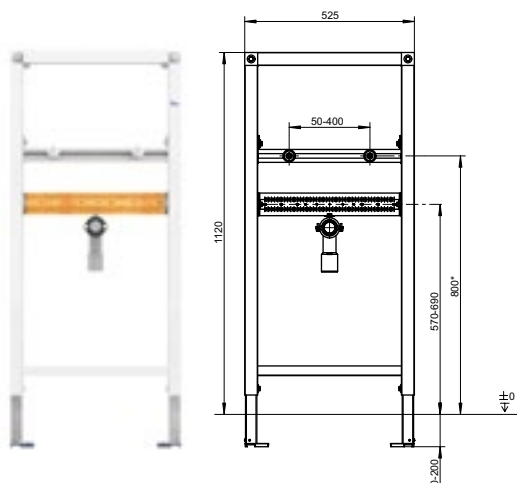

- Stavební výška: 1120 mm
- Pro armatury s jedním otvorem
- K volnému nastavení polohy systémového nástěnného připojení potrubí pitné vody
- Univerzálně nastavitelné příčnický
- Nástěnný držák variabilně nastavitelný pro standardní a rohovou montáž

PRVEK PRO BIDET PRO MONTÁŽ POMOCÍ SÁDROKARTONU

Zkr. 1

Cena v Kč

CVISBD112

6 998

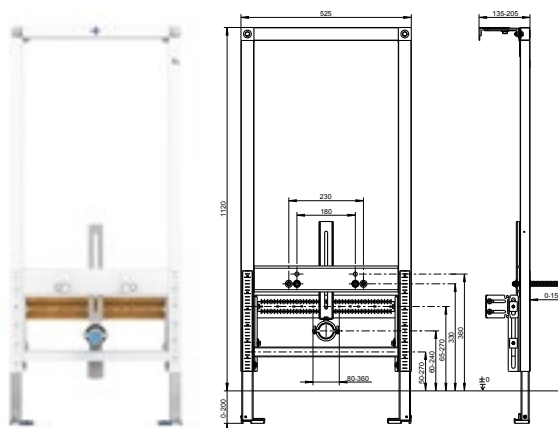

- Stavební výška: 1120 mm
- Pro bidet s jednootvorovými armaturami s uvnitř nebo vně umístěným rohovými ventily
- Jednoduchá a rychlá montáž
- Nástěnný držák variabilně nastavitelný pro standardní a rohovou montáž
- Univerzálně nastavitelné příčnický
- K volnému nastavení polohy systémového nástěnného připojení potrubí pitné vody

PRVEK PRO PISOÁR PRO MONTÁŽ POMOCÍ SÁDROKARTONU

Zkr. 1

Cena v Kč

CVISU112

9 906

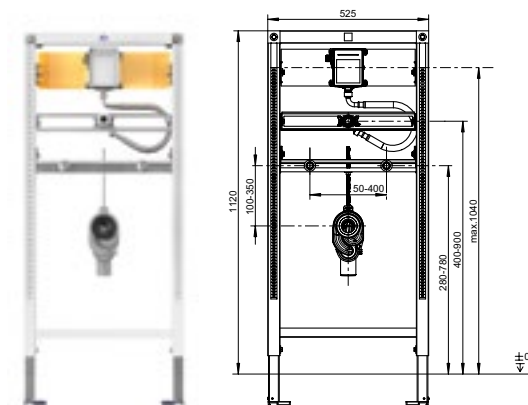

- Stavební výška: 1120 mm
- Souprava kartuše pro pisoár pro hrubou stavbu, pro ruční podomítkové ovládání, bezdotykové IČ splachování, skryté spouštění splachování
- Jednoduchá a rychlá montáž
- Nástěnný držák variabilně nastavitelný pro standardní a rohovou montáž
- Odsávací protizápachový uzávěr

PŘEDSTĚNOVÉ SYSTÉMY

Rabatní skupina F1BE

PRÁZDNÝ RÁM

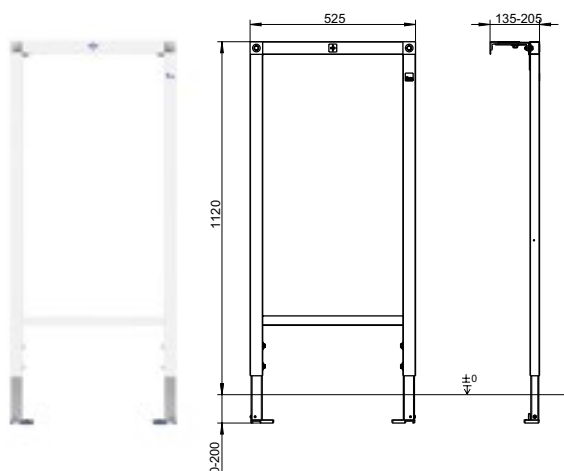

Zkr. 1

CVISLE112

Cena v Kč

3 484

S nástěnným držákem, pro umístění soupravy pro výlevku, univerzální armaturové desky nebo odtoku nástěnné sprchy

- Stavební výška 1 120 mm
- Šířka: 525 mm
- Pro montáž pomocí sádrokartonu

PŘÍSLUŠENSTVÍ A NÁHRADNÍ DÍLY

Rabatní skupina F1BH

ROZPĚRY PRO UPEVNĚNÍ DO BYTOVÉHO JÁDRA



Zkr. 1

CVIS17023000000

Cena v Kč

1 597

SADA PRO VHAZOVÁNÍ TABLET - FRESH BOX



Zkr. 1

CVISFRESHBOX

pro moduly CONEL VIS

Cena v Kč

564

VENTILY PRO MODULY CONEL VIS



Zkr. 1

CVISNDNAP

napouštěcí

Cena v Kč

711

CVISNDVYP

vypouštěcí

1 905

OVLÁDACÍ BOWDENY PRO MODULY CONEL VIS



Zkr. 1

CVISNDSADABOV

sada

Cena v Kč

1 062

CVISNDBOV1

560 mm pro 995N/C, černý

546

CVISNDBOV2

500 mm pro 995N/C, červený

546

RÁMEČEK TLAČÍTKA PRO MODULY CONEL VIS



Zkr. 1

CVISNDRAM

Cena v Kč

430

TLAČÍTKA PRO PŘEDSTĚNOVÉ SYSTÉMY

Rabatní skupina F1BD

OVLÁDACÍ TLAČÍTKO TEES WC



Zkr. 1	Barva	Cena v Kč
CVISTEESN	bílá	1 299
CVISTEESCM	matný chrom	2 203
CVISTEESCH	chrom	2 638
CVISTEESWECH	bílá s rámečkem chrom	1 750
CVISTEESNSWM	černá	2 329
CVISTEESNANM	antracit	2 329

- 203 x 145 mm
- pro 2 množství splachování
- výška nad obkladem: 11 mm

OVLÁDACÍ TLAČÍTKO DON WC



Zkr. 1	Barva	Cena v Kč
CVISDONCH	chrom	2 471
CVISDONCM	matný chrom	2 459
CVISDONSWM	černá	2 207
CVISDONANM	antracit	2 207
CVISDON	bílá	1 363

- 203 x 145 mm
- pro 2 množství splachování
- výška nad obkladem: 11 mm

TLAČÍTKO OVLÁDACÍ TAY, DVOJITÉ OVLÁDÁNÍ



Zkr. 1	Barva	Cena v Kč
CVISTAY	bílá	1 533
CVISTAYCM	chrom	2 599
CVISTAYSWM	černá matná	2 987
CVISTAYANM	antracit matný	2 987

TLAČÍTKA PRO PŘEDSTĚNOVÉ SYSTÉMY

Rabatní skupina F1BD

TLAČÍTKO OVLÁDACÍ DEE, DVOJITÉ OVLÁDÁNÍ, BÍLÉ



Zkr. 1	Barva	Cena v Kč
CVISDEE	bílá	1 533
CVISDEECM	chrom	2 599
CVISDEESWM	černá matná	2 987
CVISDEEANM	antracit matný	2 987

OVLÁDACÍ TLAČÍTKO AI² WC



Zkr. 1	Barva	Cena v Kč
CVISAI2	bílá	1 494
CVISAI2CM	matný chrom	2 660
CVISAI2CH	chrom	3 179
CVISAI2BB	bahama	3 179
CVISAI2MH	manhattan	3 179
CVISAI2PG	pergamon	3 179

- 203 x 145 mm
- pro 2 množství splachování
- výška nad obkladem: 11 mm

OVLÁDACÍ TLAČÍTKO AI WC



Zkr. 1	Barva	Cena v Kč
CVISAIW	bílá, plast	3 314
CVISAIGK	bílá, sklo/plast	10 391
CVISAIGG	bílá, sklo	14 996
CVISAIGGMI	mint/bílá, sklo	11 742
CVISAIGGRT	červená, sklo	17 919
CVISAIGGEF	slonovina, sklo	19 362
CVISAIGGKA	kaštanová, sklo	14 719
CVISAIGGSI	stříbrná, sklo	19 362
CVISAIGGAZ	antracit, sklo	19 362
CVISAIGKMI	mint, sklo / bílá plast	10 391
CVISAIBLGMIN	mint, sklo	24 439
CVISAIBLGN	bílá, sklo	24 439

- 181 x 121 mm
- bezrámové zabudování
- pro 2 množství splachování
- výška nad obkladem: 1 mm

alca

WC systemy od českého výrobce

- Vyrobeno v České republice
- Bezkonkurenční záruka na trhu 15 let
- Dostupnost náhradních dílů 25 let
- 100% kompatibilita se všemi tlačítky ALCA
- Nižší uhlíková stopa – využití recyklovaného materiálu



Tichý, rychlý,
výjimečně odolný
nový napouštěcí ventil



Dávkovač WC tablet
dokonalá hygiena WC mísy



Rychlejší a jednodušší
instalace
nové upevnění do stěny EASY LOCK



Protihlukové řešení
nové závěsy nádržky

15

let záruka



Instalace
bez použití nářadí
hadička na přívod vody s o-kroužkem



Jednodušší nastavení
stavební výšky
brzda kotvicích noh



Jednodušší připojení
na vodovodní řad
jednodílný roháček

alca GROUP

alca

www.alcadrain.com

FV
PLAST

www.fv-plast.cz

PŘEDSTĚNOVÉ SYSTÉMY A TLAČÍTKA

Rabatní skupina F1CY

RENOVMODUL PŘEDSTĚNOVÝ INSTALAČNÍ
SYSTÉM PRO ZAZDÍVÁNÍ

Zkr. 1

Cena v Kč

ALCAM115/1000

5 008



SÁDROMODUL PŘEDSTĚNOVÝ INSTALAČNÍ
SYSTÉM PRO SUCHOU INSTALACI (DO SÁDROKARTONU)

Zkr. 1

Cena v Kč

ALCAM101/1120

6 780



JÁDROMODUL PŘEDSTĚNOVÝ INSTALAČNÍ
SYSTÉM PRO SUCHOU INSTALACI

Zkr. 1

Cena v Kč

ALCAM102/1120

6 992



RÁM MONTÁŽNÍ S NÁDRŽKOU PRO VÝLEVKU
S ODPADEM DN90/110

Zkr. 1

Cena v Kč





ALCA108F/1500

8 121



PŘEDSTĚNOVÉ SYSTÉMY A TLAČÍTKA

Rabatní skupina FICZ

TLAČÍTKO BÍLÉ, PLAST	Zkr. 1	Cena v Kč
	ALCM570	1468
TLAČÍTKO CHROM-LESK, PLAST	Zkr. 1	Cena v Kč
	ALCM571	2016
TLAČÍTKO BÍLÉ, PLAST	Zkr. 1	Cena v Kč
	ALCM670	1468
TLAČÍTKO CHROM-LESK, PLAST	Zkr. 1	Cena v Kč
	ALCM671	2016

WC SETY

Rabatní skupina F1CA

WC OBJEKTOVÝ MODUL DUOFIX DELTA VČETNĚ TLAČÍTKA DELTA01



Zkr. 1

Cena v Kč

GEB111.154.11.2

4 518

Obsah:

1. Stěnové kotvy GEBERIT
2. Ovládací tlačítko GEBERIT
3. GEBERIT DUOFIX s chráničkou pro připojení GEBERIT AQUACLEAN

Není součástí setu:

4. Souprava pro tlumení hluku GEBERIT
5. WC sedátko KOLO GEBERIT GROUP
6. Závěsné WC KOLO GEBERIT GROUP

Rabatní skupina F1B9

DUOFIX PRVEK MONTÁŽNÍ PRO ZÁVĚSNÝ KLOZET VČETNĚ TLAČÍTKA DELTA 20 A SOUPRAVY DO STĚNY



Zkr. 1

Parametry

Cena v Kč

GEB458.134.11.2

ovládání zepředu, stavební výška 112 cm

5 733

Předstěnový modul Geberit Duofix umožňuje rychlou a jednoduchou montáž závěsného WC ve vaší domácnosti. Montáž tak zvládne bez větších komplikací jediný člověk.

Duofix má vysokou variabilitu použití. Je určen do lehkých sádkartonových stěn či příček. Rovněž je vhodný pro předstěnovou montáž bez mokrých procesů. Geberit Duofix lze zabudovat do předstěnové instalace buď na částečnou, nebo na celou výšku místnosti. Závěsné WC lze instalovat do rohu nebo pod okno.

Účel použití

- pro zabudování do předstěnové instalace na částečnou nebo celou výšku místnosti před masivní stěnou nebo stěnou prováděnou suchým procesem
- pro mont. závěsného WC se vzdáleností upevnění 18 nebo 23 cm
- pro tloušťku podlahy 0 - 20 cm
- pro ovládání zepředu
- pro ovládání pomocí Geberit ovládacích tlačítek Delta
- pro připojení Geberit AquaClean
- nevhodný pro zabetonování

Vlastnosti

- Geberit Delta splachovací nádržka pod omítku 12 cm (UP100), ovládání zepředu
- splachovací nádržka pod omítku izolovaná proti orosování
- nastavitelné velké splachovací množství
- malé splachovací množství pevně nastavené
- nastavitelné okamžité spláchnutí možné
- přívod vody ze zadu/shora uprostřed
- přípojovací hadička k rohovému ventilu ručně přišroubovatelná
- 2 množství splachování s Geberit ovládacím tlačítkem DELTA20
- povrch rámu upravený práškovou barvou, barva Geberit modrá
- samonosný prvek
- rám s otvory \varnothing 9 mm pro upevnění do dřevěných konstrukcí
- pozinkované podpěry, plynule nastavitelné 0 - 20 cm
- patní desky z plastu, hloubka vhodná pro mont. do profilu UW50
- instalační hloubka 12 cm

A close-up photograph of industrial machinery. On the left, a dark green electric motor is partially visible. To its right, a vertical pipe assembly is shown, featuring a brass-colored top section with a blue handle, a silver-colored middle section, and a dark green base section. The background is a soft, out-of-focus gradient of yellow and green, with a bright light source in the upper left corner creating a lens flare effect.

ČERPAČÍ TECHNIKA



12. ČERPAČÍ TECHNIKA

KONDENZÁTNÍ ČERPADLA

PONORNÁ ČERPADLA

SYSTEM PRO POSÍLENÍ TLAKU V ROZVODECH

DOMÁCI VODÁRNY

SANITÁRNÍ ČERPADLA

KONDENZÁTNÍ ČERPADLA

Rabatní skupina S2BA

KONDENZÁTNÍ ČERPADLO

Zkr. 1

Cena v Kč

FLOWKP

2 127



Flexibilita při odvodu kondenzátu

Nové kompaktní kondenzátní čerpadlo FLOW v bílém tělese dokonalého tvaru zajišťuje transport kyselého kondenzátu – do hodnoty pH 2,5 – z kotlů, komínů, klimatizačních soustav, chladírenských a mrazírenských systémů přes hladinu zpětného vzduší do kanalizace. Díky nevtíranému designu, tichému a spolehlivému chodu diskrétně splývá s okolím.

Kondenzátní čerpadlo FLOW s krytím IP 44 má vysokou ochranu před vlhkostí a stříkající vodou. Pro možnost ověření chodu je čerpadlo vybaveno testovacím spínačem. Dvě přívodní přípojky na straně stěny usnadňují instalaci a zamezují odpojení přípojovacích hadic.

Zařízení doplňuje bohaté příslušenství jako adapter přítoku s průměrem trubky 50 mm nebo hadicový přechod DN 50 x 8.

Plně automatické čerpací zařízení pro dopravu kondenzátu z olejových kondenzačních kotlů, plynových topných zařízení do 200 kW, a dále klimatizačních a chladicích systémů, u nichž není odtok do odpadního systému možný přirozeným samospádem.

- Čerpadlo k montáži na stěnu a na zem se samolepícími prvky k izolaci zvuků
- Max. čerpací průtok: 360 l/h
- Max. čerpací výška: 5,2 m
- Síťový kabel 2 m s vidlicí s ochranným kontaktem
- Kabel pro alarm, délka 2 m s přepínacím kontaktem
- Spínač k testování chodu čerpadla
- Přítokový adaptér pro připojení přítokové trubky 50 mm
- Zpětná klapka
- Odtoková hadice z PVC (délka 6,0 m, 8 x 1,5 mm) pro připojení na tlakové hrdlo
- Hadicový přechod DN 50 x 8 mm
- Horní část tělesa se otevírá bez použití nářadí

PONORNÁ ČERPADLA

Rabatní skupina S1E1

PONORNÉ 6" AUTOMATICKÉ VODÁRNY DO VRTŮ A STUDNÍ – DIVERTRON



Zkr. 1	Typ	Cena v Kč
DAB60209375	DAB.DIVERTRON 650	9 867
DAB60209373	DAB.DIVERTRON 900	10 618

Kompaktní ponorná jednofázová čerpadla o průměru 160 mm s integrovanou elektronikou. Čerpadlo se při odběru automaticky spouští, po ukončení odběru se vypíná, je chráněno proti suchému chodu a zvýšené četnosti spouštění. Provedení X má sání plovoucím sacím košem. Přívodní kabel 15 m. Připojení G 1".

- Maximální výtlačná výška až do 46 m
- Maximální průtokové množství 5,4 m³/h
- Maximální ponor do 12 m

AUTOMATICKÁ ČERPADLA S ŘÍDÍCÍ JEDNOTKOU - DTRON



Zkr. 1	Typ	Cena v Kč
DAB60188287	DAB.DTRON 3 45/90	13 314

Kompaktní ponorné jednofázové čerpadlo o průměru 185 mm s integrovanou tlakovou nádobou a řídicí jednotkou Com Box, která umožňuje nastavení tlaku a zobrazení alarmů. Čerpadlo se při odběru automaticky spouští, po ukončení odběru se vypíná, je chráněno proti suchému chodu a zvýšené četnosti spouštění. Provedení X s plovoucím sacím košem. Přívodní kabel 15 m. Připojení G 5/4".

- Maximální výtlačná výška až do 45 m
- Maximální průtokové množství 6 m³/h
- Maximální ponor do 15 m

PONORNÁ 5" ČERPADLA DO VRTŮ A STUDNÍ – PULSAR



Zkr. 1	Typ	Cena v Kč
DAB60210493	DAB.PULSAR 40/50 M-A	14 569
DAB60210509	DAB.PULSAR 40/80 M-A	16 572
DAB60210513	DAB.PULSAR 50/80 M-A	16 663

Ponorná jednofázová čerpadla se spodním sáním pro studny a vrty i s malým sloupcem vody. Maximální hloubka ponoření je 20 m, průměr čerpadla 138 mm. Čerpadla jsou určena pro zásobování rodinných domů i větších objektů. Přívodní kabel 15 m. Připojení G 5/4".

- Maximální výtlačná výška až do 71 m
- Maximální průtokové množství 7,2 m³/h

SYSTÉM PRO POSÍLENÍ TLAKU V ROZVODECH

Rabatní skupina S1E1

ELEKTRONICKÝ POSILOVACÍ SYSTÉM – ESYBOX

Zkr. 1	Typ	Cena v Kč
DAB60147200	DAB.ESYBOX	29 644



Jednofázová elektronická domácí vodárna s integrovaným frekvenčním měničem, který řídí regulačním systémem otáčky čerpadla tak, že je dosahováno přednastaveného tlaku i při měnícím se odběru vody. Elektronická vodárna je vhodná pro posílení tlaku z vodovodního řádu do domácnosti, zdrojem vody však může být i klasická studna. Vodárna má velice tichý chod (45 dB). Je chráněna před suchým chodem, zamrznutím a obsahuje mnoho dalších výhod moderní technologie. Připojení G 1".

- Maximální výtlačná výška až do 62 m
- Maximální průtokové množství 7,2 m³/h
- Maximální sací hloubka z 8 m

Rabatní skupina S1E1

PONORNÉ ČERPADLO S4 S FREKVENČNÍM MĚNIČEM

Zkr. 1	Typ	Cena v Kč
DABCS4C19MAD	DAB.S4 3/19 MAD	32 510



Ponorné jednofázové čerpadlo o průměru 97 mm určené pro čerpání čisté vody z vrtaných studní. Čerpadlo je dodáváno s rozběhovou skříňkou, vyrovnávací tlakovou nádobou a s řídicí jednotkou ACTIVE DRIVER PLUS, která chrání čerpadlo a udržuje konstantní tlak. Připojení G 5/4".

- Maximální výtlačná výška až do 104,5 m
- Maximální průtokové množství 4,2 m³/h
- Délka kabelu 40 m

Rabatní skupina S1E1

KALOVÉ ČERPADLO FEKA VS

Zkr. 1	Typ	Cena v Kč
DAB103040040	DAB.FEKA VS 750 M-A	12 249



Ponorné celonerezové kalové čerpadlo pro čerpání odpadních vod s obsahem nečistot do průměru 50 mm. Jednofázové provedení M-A je s plovákem. Přívodní kabel 10 m. Připojení G 2".

- Maximální výtlačná výška až do 9,6 m
- Maximální průtokové množství 24 m³/h

DOMÁČÍ VODÁRNY

Rabatní skupina S2BA

AUTOMATICKÁ DOMÁČÍ VODÁRNA PRO

Zkr. 1

Cena v Kč

FLOWGPPRO325

16 215



Samonasávací čerpadlo s elektromotorem.

Variabilní otáčky: FLOW domácí vodárna PRO umí upravit výkon motoru díky automatickému nastavování otáček, podle množství odebírané vody. Tímto zajišťuje konstantní tlak na všech odběrných místech.

- Připojení: 1" IG; tlakový vývod: 1" IG
- Max. čerpací průtok: 4,9 m³/h
- Max. čerpací výška: 40 m
- Výkon motoru P1: 550 W
- Ochrana motoru: teplotní čidlo zabudované ve vinutí
- Hmotnost: 11 kg
- Provozní tlak: max. 10 bar
- Max. teplota nasávaného média: 50 °C
- Max. sací výška: 6 m
- Napětí: 230 V
- Třída ochrany IPX4
- Tižší než 47 dB
- Délka kabelu 1,5 m

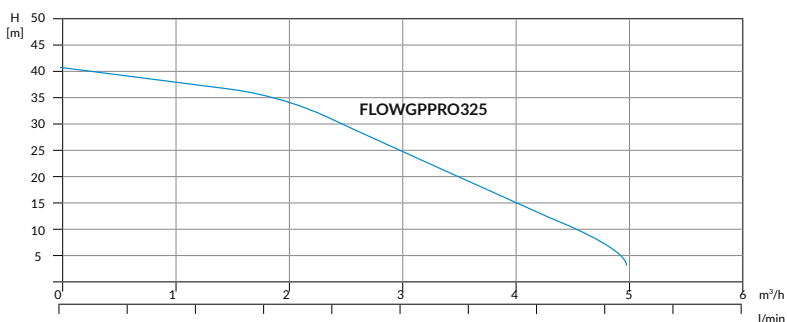

Rabatní skupina S1CB

VODÁRNA DOMÁČÍ TRINNITY JET SYSTÉM

Zkr. 1

Parametry

Cena v Kč

TRIWIL2865826

3-4-22 litrů

8 585

TRIWIL2865831

4-4-50 litrů

11 500



Kompletní samonasávací domácí vodárna ovládaná tlakovým spínačem. Velice tichá a vhodná pro zvýšení tlaku ve vodním systému.

- Max. výtlač: 40 m
- Sací hloubka: max. 8 m
- Objem nádoby: 22 / 50 l
- Max. průtok: 50 l/min
- El. síť: 230 V / 3,8 A
- Ochrana: IP X4

SANITÁRNÍ ČERPADLA
SANITÁRNÍ ČERPADLO TRINNITY E

Zkr. 1

TRIPRE

Rabatní skupina S2BC

Cena v Kč
7 800

TRINNITY E je sanitární čerpadlo pro přečerpávání šedých odpadních vod. Je určeno pro instalaci v kuchyni nebo koupelně (bez toalety).

Umožňuje čerpání odpadních vod až do vzdálenosti 5 m vertikálně nebo 50 m horizontálně. Disponuje 3 vstupy DN40 a výstupním modulem DN 32 s integrovaným zpětným ventilem, který zabraňuje zpětnému toku odpadních vod do nádrže. Konstrukce umožňuje snadný přístup k funkčním prvkům přístroje. Ideální řešení pro kompletní kuchyň s dřezem, myčkou a pračkou, nebo pro technické místnosti bez WC. Tento přístroj je určen pro domácí použití.

- příkon motoru: 520 W
- napětí: 230-240 V
- frekvence: 50 Hz
- třída ochrany: IP44
- max. výška čerpání: 5 m
- max. vzdálenost čerpání: 50 m
- průměr vstupů: 40 mm
- průměr výstupního potrubí: 32 mm
- záruka: 2 roky

SANITÁRNÍ KALOVÉ ČERPADLO TRINNITY WC+3

Zkr. 1

TRIPRW3

Rabatní skupina S2BC

Cena v Kč
8 200

TRINNITY WC+3 přečerpává černé i šedé odpadní vody z koupelny či WC do vzdálených kanalizačních stoupaček.

Umožňuje čerpání odpadních vod až do vzdálenosti 5 m vertikálně nebo 100 m horizontálně. TRINNITY WC+3 disponuje celkem 4 vstupy: 1 vstup pro WC a 3 vstupy DN40 pro připojení dalších zařizovacích předmětů (umyvadlo, sprchová vanička, bidet). Je vybaven výstupním modulem DN 32 s integrovaným zpětným ventilem, který zabraňuje zpětnému toku odpadních vod do nádrže. Konstrukce umožňuje snadný přístup k funkčním prvkům přístroje. Tento přístroj je určen pro domácí použití.

- příkon motoru: 520 W
- napětí: 230-240 V
- frekvence: 50 Hz
- třída ochrany: IP44
- max. výška čerpání: 5 m
- max. vzdálenost čerpání: 100 m
- průměr vstupů: 40 mm
- průměr výstupního potrubí: 32 mm
- záruka: 2 roky

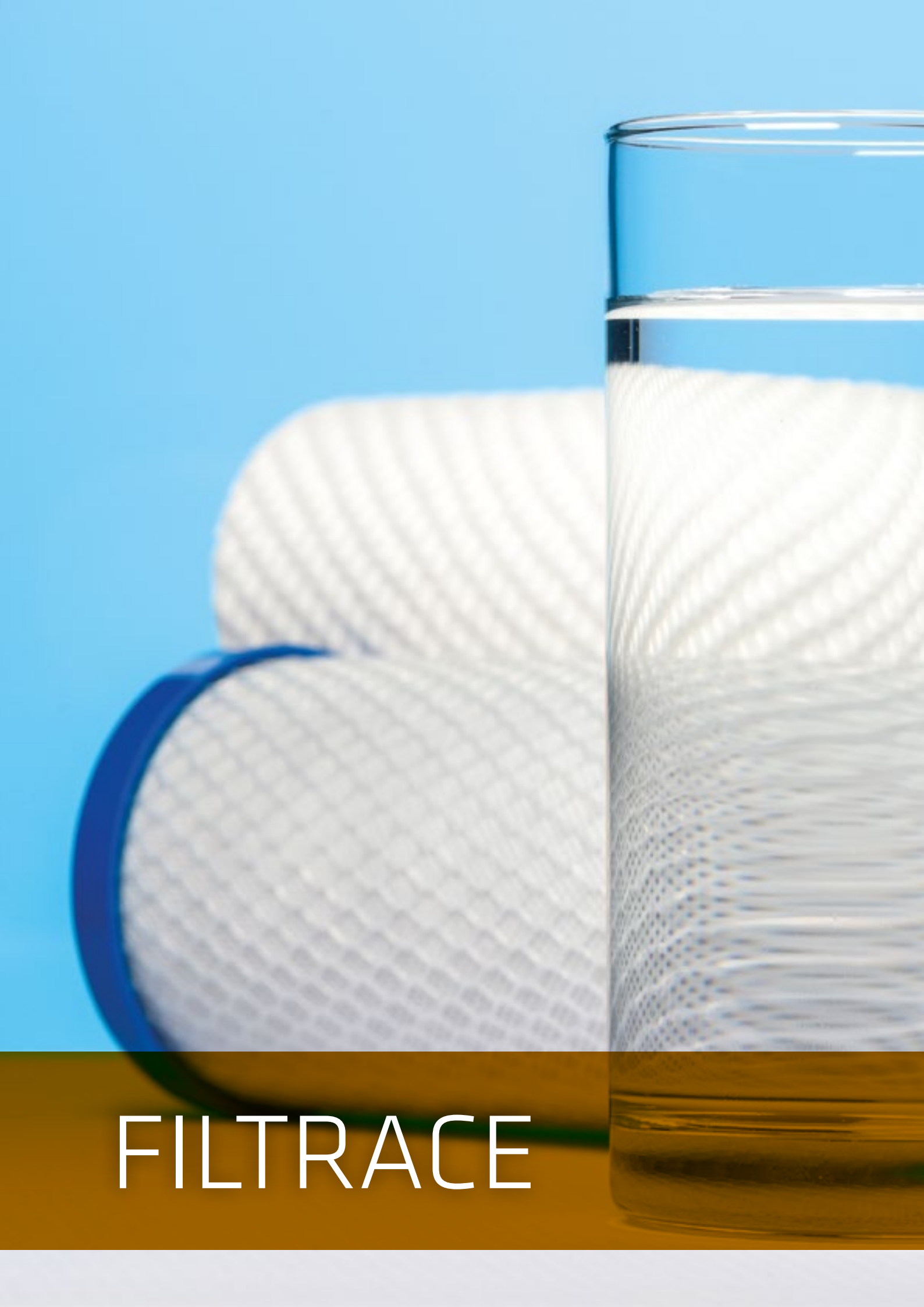

FILTRACE

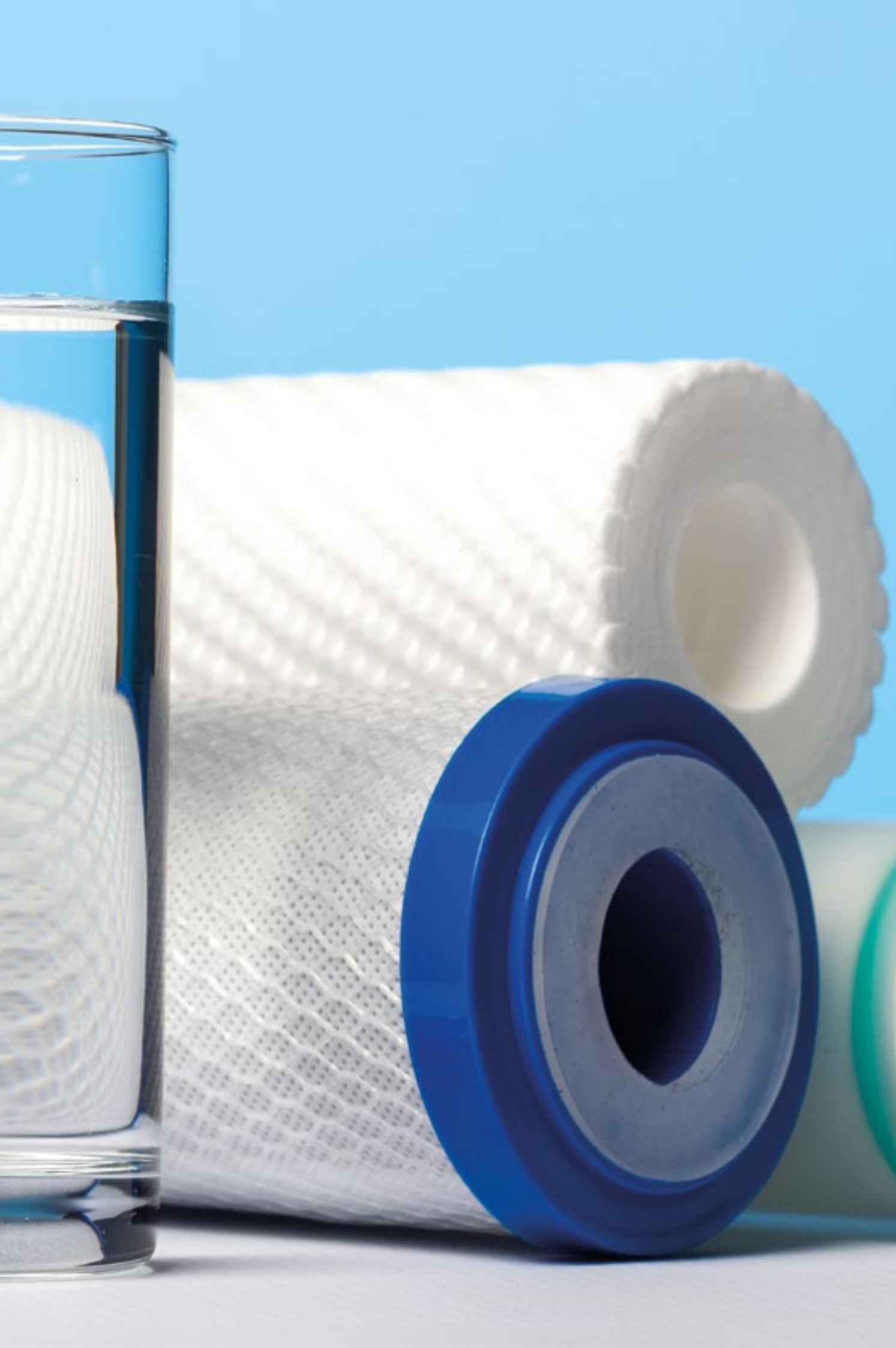

13. FILTRACE

DOMOVNÍ FILTRAČNÍ STANICE
VODNÍ FILTRY
FILTRY NA DEŠŤOVOU VODU
ZMĚKČOVAČE VODY A FILTRY

DOMOVNÍ FILTRAČNÍ STANICE

Rabatní skupina S3BC

FILTRAČNÍ STANICE CONEL CLEAR PRO RD	Zkr. 1	Popis	Cena v Kč
	CLEARPRD25	redukční ventil, zpětný proplach filtru, DN25/1"	6 928



Filtrační systém CLEAR PRO s technologií zpětného proplachu nabízí možnost rozšíření o automatickou ochranu proti úniku vody. Toto řešení lze dodatečně namontovat bez použití nářadí. Funkce ochrany proti úniku lze plně ovládat prostřednictvím aplikace CLEAR PRO APP.

Domácí vodárna CONEL CLEAR PRO RD je vybavena filtrem se zpětným proplachem, redukčním ventilem a manometrem.

- Ochranný filtr se zpětným proplachem PN 16
- podle DIN 19628, DIN/EN 13443-1 a DIN/EN 1567 (pro redukční ventily)
- Obsahuje montážní přírubu se šrouby
- Závitové připojení podle
- DIN EN 10226-1
- Ovládání pro zpětné proplachování filtrační vložky
- S integrovaným vývodem
- Hadicová přípojka se dodává volně
- Redukční ventil s továrním nastavením tlaku 4 bar
- Rozsah nastavení přídržného tlaku od 1,5 do 6 barů
- Vybaven manometrem
- Průtok 3,6 m³/h
- S ukazatelem data nadcházejícího proplachu
- Provozní teplota: max. 30 °C
- Velikost filtru: 0,1 mm
- Provozní tlak: min. 2 bar, max. 10 bar
- Typ instalace: horizontální a vertikální
- Lze rozšířit o automatický modul proti úniku vody
- Zpětná klapka

Rabatní skupina S3BC

DETEKTOR ÚNIKU VODY CONEL CLEAR PRO	Zkr. 1	Popis	Cena v Kč
	CLEARPNLS	automatický, s uzávěrem přívodu vody	22 365



Efektivní ochrana proti úniku vody. Plně automatický. Lze kombinovat s filtry CLEAR PRO DN 20 - 32. Instalace je mezi připojovací přírubu a filtrační stanici CONEL. Řídící jednotka se umísťuje přímo do filtrační stanice CONEL. Ochrana proti úniku má režim samoučení, ve kterém se analyzuje spotřeba vody za nastavené období. V případě, že detektor úniku zaznamená přesažení nastavených hodnot, automaticky uzavře domovní přípojku. Následně zašle oznámení na email a do aplikace CONEL.

Skrze aplikaci CONEL lze kontrolovat veškeré hodnoty - aktuální průtok, odběr vody za dané období, grafy, atd. Uživatel má kompletní přehled nad spotřebou vody, detailně až na jednotlivé hodiny za den.

CLEAR PRO APP



Pomocí aplikace **CONEL CLEAR PRO** můžete pohodlně ovládat, spravovat a monitorovat svá zařízení s připojením k internetu. Máte přehled o všech nastaveních a můžete se kdykoli informovat o důležitých parametrech a funkcích příslušného produktu.

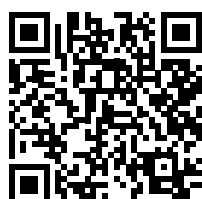

VODNÍ FILTRY

Rabatní skupina S3BG

**MINIPLUS FF06 - JEMNÝ PROPLACHOVATELNÝ FILTR
PRO STUDENOU PITNOU VODU**

Zkr. 1	Parametry	Cena v Kč
HONFF06-1AA	PN16, DN25, 1", do 40°C, vložka 100µm	2 694
HONFF06-3/4AA	PN16, DN20, 3/4", do 40°C, vložka 100µm	2 235

Jemný filtr redukuje množství cizích částic ve vodě, například úlomků rzi, konopných vláken nebo písečných zrněk. Filtry FF06 lze použít v systémech se zařazeným redukčním ventilem nebo bez něho. Nečistoty, usazené na dně filtrační nádoby, lze snadno odstranit propláchnutím filtru. Kompaktní rozměry filtru umožňují jeho montáž i ve stísněných prostorech.

- Dimenze připojení: 1/2", 3/4", 1", 1 1/4"
- Max. pracovní tlak 16.0 bar
- Max. provozní teplota média: 40 °C
- Montážní pozice: Horizontální potrubí s jímkou směřující dolů

**MINIPLUS FK06 - JEMNÝ PROPLACHOVATELNÝ FILTR
PRO STUDENOU PITNOU VODU S VESTAVĚNÝM
REDUKČNÍM VENTILEM**

Zkr. 1	Parametry	Cena v Kč
HONFK06-1AA	PN16, DN25, 1", do 40°C, vložka 100µm	3 941
HONFK06-3/4AA	PN16, DN20, 3/4", do 40°C, vložka 100µm	3 586

Jemný filtr redukuje množství cizích částic ve vodě, například úlomků rzi, konopných vláken nebo písečných zrněk. Nečistoty, usazené na dně filtrační nádoby, lze snadno odstranit. Vestavěný redukční ventil chrání vodovodní potrubí a připojené spotřebiče před nadměrným mechanickým namáháním a navíc sníží spotřebu vody. Nastavený výstupní tlak zůstává konstantní nezávisle na kolísání vstupního tlaku.

- Dimenze připojení: 1/2", 3/4", 1", 1 1/4"
- Max. vstupní pracovní tlak 16.0 bar
- Nastavitelný výstupní tlak 1,5 - 6,0 bar
- Max. provozní teplota média: 40 °C
- Montážní pozice: Horizontální potrubí s jímkou směřující dolů

FILTRY NA DEŠŤOVOU VODU

Rabatní skupina S3BC

DUPLEX FF40 - FILTR NA DEŠŤOVOU VODU S JEMNÝM FILTREM A VLOŽKOU S AKTIVNÍM UHLÍM



Zkr. 1		Cena v Kč
HONFF40	Filtr FF40	2 261
HONFF20-DMF	ND - filtrační vložka, jemnost síta 25µm	326
HONFF20-GAC	ND - filtrační vložka, aktivní uhlí	522

Filtr DUPLEX se používá pro úpravu a očištění dešťové vody pro jednoduché systémy na zalévání, splachování, praní a další technické účely, kde není vyžadována pitná voda. Polypropylenová vložka zabraňuje pronikání částic rzi, písku a dalších, čímž snižuje pravděpodobnost koroze a chrání vodovodní systém proti zanesení. Vložka s aktivním uhlím eliminuje nepříjemný zápach a chuť, způsobené obsahem chlóru a jiných organických látek, odstraňuje pesticidy, insekticidy a chlorová rozpouštědla.

Složení filtru:

- Tělo filtru DUPLEX pro síto 25 µm a vložku s aktivním uhlím
- Úchytka na zeď se šrouby
- Průhledná jímka filtru
- Jemné síto 25 µm
- Vložka s aktivním uhlím
- Vnitřní závitové připojení 3/4"
- Připojovací kus 3/4"vnitřní / 1" vnější závit
- Klíč pro montáž / demontáž jímky

TRIPLEX FF60 - FILTR NA DEŠŤOVOU VODU S OMYVATELNÝM PŘEDFILTREM, JEMNÝM FILTREM A VLOŽKOU S AKTIVNÍM UHLÍM



Zkr. 1		Cena v Kč
HONFF60	Filtr FF60	3 659
HONFF20-DMF	ND - filtrační vložka, jemnost síta 25µm	326
HONFF20-GAC	ND - filtrační vložka, aktivní uhlí	522
HONFF60-WMF	ND - předfiltr, jemnost síta 100µm	556

Provedení TRIPLEX spojuje v jednom těle tři filtrační vložky. Omyvatelný předfiltr zadržuje nerozpouštěné látky. Jemný filtr zabraňuje pronikání částic, jako jsou úlomky rzi, konopná vlákna nebo zrnka písku. Vložka s aktivním uhlím eliminuje nepříjemný zápach a chuť, způsobené obsahem chlóru a jiných organických látek, odstraňuje pesticidy, insekticidy a chlorová rozpouštědla. Filtr zajišťuje nepřetržitou dodávku filtrované vody. Filtry jsou určeny pro čištění dešťové vody v rozsahu jejich technických parametrů.

Složení filtru:

- Tělo filtru TRIPLEX pro síto 100 µm, síto 25 µm a vložku s aktivním uhlím
- Úchytka na zeď se šrouby
- Průhledná jímka filtru
- Předfiltrační síto 100 µm (omyvatelné)
- Jemné síto 25 µm
- Vložka s aktivním uhlím
- Vnitřní závitové připojení 3/4"
- Připojovací kus 3/4"vnitřní / 1" vnější závit
- Připojovací kus 3/4"vnitřní / 3/4" vnější závit
- Klíč pro montáž / demontáž jímky

ZMĚKČOVAČE VODY A FILTRY

VÝHODY PLYNOUCÍ Z UPRAVENÉ VODY

- Snížení výdajů za topení až o 20 % (díky ochraně topných zařízení a instalace proti kotelnímu kameni dochází ke zvýšení jejich životnosti).
- Méně usazenin z vodního kamene a železa na sanitárních armaturách = ušetřený čas za čištění a úklid.
- Pokožka je hedvábně hladká a jemná stejně jako vlasy po koupeli.
- Nádobí je po umytí zcela bez skvrn.
- Prodloužení životnosti domácích spotřebičů, které jsou v kontaktu s vodou.
- Menší spotřeba detergentů pro mytí i úklid, a to až o 60 % (detergenty se lépe rozpouštějí v měkké než ve tvrdé vodě).
- Ochrana oblečení před poškozením způsobeným praním a zachování intenzivních, krásných barev.
- Nápoje a pokrmy s obsahem této vody jsou mnohem chutnější
- Ochrana životního prostředí. Konec s PET láhvemi! Přefiltrovanou vodu je totiž možné pít přímo z kohoutku!
- Skvělá chuť bez zápachu chlóru ve vodě.

JAK TO FUNGUJE?

Změkčovače vody TRINNITY

Obsahují speciální iontoměničovou náplň, která odstraňuje z vody ionty vápníku a hořčiku způsobující tvrdost. Když se účinnost iontoměničové náplně po několika dnech vyčerpá, tak se automaticky regeneruje náplň s roztokem soli a následně vypouští odpadní vodu do kanalizace. Po skončení tohoto procesu, který trvá zhruba 2h, bude změkčovač opětovně změkčovat vodu.

Hybridní změkčovač TRINNITY HYBRID

Funguje jako univerzální změkčovač, který kromě iontoměničové pryskyřicové náplně obsahuje rovněž aktivní uhlíkovou vrstvu, která odstraňuje nepříjemný zápach a chuť chlorované vody. Během úpravy pitná voda nejdřív protéká aktivním uhlím a poté iontoměničovou náplní.

Filtr na vodu ze studny TRINNITY PLUS

Obsahuje speciální multifunkční náplň, která odstraňuje z vody železo, mangan, tvrdost, čpavek a také organické látky, které se nejčastěji vyskytují ve vodě ze studny. Regenerace probíhá jako u změkčovače, ale bez použití škodlivých chemických látek.

Filtr s aktivním uhlím TRINNITY CARBON

Zlepšuje kvalitu vody a tím zároveň i její chuť a vůni. Přístroj regeneruje automaticky výhradně pomocí vody a je dokonalým doplňkem změkčovače TRINNITY.



13. FILTRACE

ZMĚKČOVAČE VODY A FILTRY

10 NEJVĚTŠÍCH VÝHOD PŘÍSTROJE TRINNITY

1. Patří na evropském trhu do skupiny přístrojů pro úpravu vody z nejlevnějšími provozními náklady.
2. Patentovaná technologie zaručuje bezproblémový chod a vysoký výkon i v případě, že bude používána méně kvalitní voda nebo při náhlém snížení hydraulického tlaku.
3. Vyrobeno v Evropě na základě americké patentované technologie.
4. Každý přístroj obsahuje kvalitní a spolehlivou ovládací hlavici.
5. Inteligentní přístroj, který se dokáže přizpůsobit zvyklostem členů domácnosti, protože obsahuje jedinečný iontoměničový systém přizpůsobující kapacitu potřebám uživatele.
6. Přístroj při každém použití minimalizuje spotřebu vody a soli určené pro regeneraci – neregeneruje totiž celé množství náplně, ale pouze tu část, která již byla spotřebována.
7. Široká nabídka přístrojů umožňuje vybrat si podle rozměrů, parametrů a druhu domácností ideální typ.
8. Vysoce kvalitní, odolné, kyselinovzdorné součástky zaručující dlouhou životnost všech přístrojů.
9. Ušetřená voda a tabletová sůl určené pro regeneraci umožňují dbát o ochranu životního prostředí.
10. Dlouholetá záruka a péče Autorizovaných servisních firem.



POROVNÁNÍ PARAMETRŮ ZMĚKČOVAČŮ VODY

Parametr	MINI	BOX	SLIM	HOME 1.0	EXCLUSIVE	HYBRID
Určení	Byt, kotelna do 250 kW, restaurační zařízení	Apartmán, rodinný dům, kotelna s výkonem nad 250 kW	Apartmán, řadové a rodinné domy	Rodinný dům	Rodinný dům	Rodinný dům
Orientační výběr	1 koupelna 2 osoby	1-2 koupelny 4 osoby	2 koupelny 6 osob	2 koupelny 6 osob	3-4 koupelny 8 osob	3-4 koupelny 8 osob
Zdroj vody	Voda z vodovodu					
Vybavení	Obtokový ventil By-pass, napájecí adaptér, hadice pro vypouštění odpadních vod					
Objem filtrační náplně v zásobníku	9 l	15 l	20 l	25 l	30 l	35 l (z toho 7,5 l aktivního uhlí)
Maximální průtok	0,9 m ³ /h	1,2 m ³ /h	2,0 m ³ /h	2,3 m ³ /h	3,0 m ³ /h	3,1 m ³ /h
Maximální kapacita iontoměničové náplně*	26 m ³ x °dh	61 m ³ x °dh	95 m ³ x °dh	106 m ³ x °dh	130 m ³ x °dh	113 m ³ x °dh
Max. množství vody mezi regeneracemi při tvrdosti vody 18 °dH*	1444 l	3389 l	5278 l	5950 l	7222 l	6278 l
Orientační spotřeba soli při regeneraci	1,3 kg	2,5 kg	3,6 kg	3,8 kg	4,5 kg	3,6 kg
Orientační spotřeba vody při regeneraci	45 - 65 l	75 - 90 l	100 - 120 l	95 - 120 l	150 - 180 l	125 - 200 l

* Neoznačuje frekvenci regenerace.

ZMĚKČOVAČE VODY A FILTRY

Rabatní skupina S3BD

ZMĚKČOVAČ TRINNITY MINI
Zkr. 1
Popis
Cena v Kč

TRIUVMINI

odstraňuje vodní kámen, max. 2 osoby

20 112

Technické údaje

Maximální průtok	m ³ /h	0,9
Rozsah tlaku	bar	1,3 - 8,0
Objem filtrační náplně v zásobníku	litry	9
Maximální kapacita iontoměničové náplně	m ³ x °dH	26
Průměr přípojky	coul	1
Přibližná spotřeba vody při regeneraci	litry	45 - 65
Přibližná spotřeba soli při regeneraci	kg	1,3
Maximální množství upravené vody mezi regeneracemi při její tvrdosti 18° dH*	litry	1444
Rozměry (v/š/h)	mm	548/318/372

* Neoznačuje frekvenci regenerace.

Změkčovač TRINNITY MINI je ideální volbou pro menší domácnosti (max. 2 osoby) s omezeným montážním prostorem. Změkčovač se skvěle uplatní v restauračních zařízeních, průmyslových myčkách a kotelnách s výkonem do 250 kW, u kterých se doporučuje používat měkkou vodu. Navzdory svým malým rozměrům tento přístroj velice účinně změkčuje vodu a při tom jeho spotřeba vody a soli při regeneraci je minimální. Hlavní předností přístroje TRINNITY MINI jsou jeho kompaktní rozměry a patentovaná technologie, díky které se dokáže skvěle přizpůsobit potřebám uživatelů.

- Nejmenší změkčovač TRINNITY, který lze bez problémů umístit i do kuchyňské skříňky v malém bytě
- Přístroj při každém použití minimalizuje spotřebu vody a soli určené pro regeneraci – neregeneruje celé množství náplně, ale pouze tu část, která již byla spotřebována
- Jedinečný iontoměničový systém přizpůsobující kapacitu pro potřeby uživatele
- Spolehlivá, kvalitní řídicí hlavice
- Pojistný přepad
- Ukazatel hladiny soli a alarm nízké hladiny zásobníku soli
- Praktické osvětlení zásobníku na sůl
- Přístroj je vybavený obtokovým ventilem by-pass s regulátorem tvrdosti vody
- Zpětná klapka

Rabatní skupina S3BD

ZMĚKČOVAČ TRINNITY BOX
Zkr. 1
Popis
Cena v Kč

TRIUVBOX

odstraňuje vodní kámen, max. 4 osoby

22 029

Technické údaje

Maximální průtok	m ³ /h	1,2
Rozsah tlaku	bar	1,3 - 8,0
Objem filtrační náplně v zásobníku	litry	15
Maximální kapacita iontoměničové náplně	m ³ x °dH	61
Průměr přípojky	coul	1
Přibližná spotřeba vody při regeneraci	litry	75 - 90
Přibližná spotřeba soli při regeneraci	kg	2,5
Maximální množství upravené vody mezi regeneracemi při její tvrdosti 18° dH*	litry	3389
Rozměry (v/š/h)	mm	835/318/372

* Neoznačuje frekvenci regenerace.

Změkčovač vody TRINNITY BOX je přístroj určený pro rodinné domy (max. 4 osoby / 2 koupelny), který nezabírá moc prostoru a je proto vhodný např. pod závěsný kotel. Změkčovač se skvěle uplatní v kotelnách s výkonem nad 250 kW, u kterých se doporučuje používat měkkou vodu. Stejně jako všechny změkčovače řady TRINNITY je i tento model vybaven moderní elektronikou, včetně jedinečného iontoměničového systému přizpůsobujícího výkon potřebám uživatelů, díky kterému se spouští proces regenerace vždy v optimální chvíli a minimalizuje tak spotřebu používaných materiálů. Hlavními benefity přístroje TRINNITY BOX je optimální výkon při malých rozměrech a také provozní flexibilita změkčovače, díky které se přizpůsobuje měnící se spotřebě vody v domácnosti.

- Malý změkčovač pro rodinné domy, který je díky svým rozměrům vhodný např. pod závěsný kotel
- Přístroj při každém použití minimalizuje spotřebu vody a soli určené pro regeneraci – neregeneruje celé množství náplně, ale pouze tu část, která již byla spotřebována
- Jedinečný iontoměničový systém přizpůsobující kapacitu pro potřeby uživatele
- Spolehlivá, kvalitní řídicí hlavice
- Pojistný přepad
- Ukazatel hladiny soli a alarm nízké hladiny zásobníku soli.
- Praktické osvětlení zásobníku na sůl
- Přístroj je vybavený obtokovým ventilem by-pass s regulátorem tvrdosti vody

ZMĚKČOVAČE VODY A FILTRY

Rabatní skupina S3BD

ZMĚKČOVAČ TRINNITY SLIM

Zkr. 1

Popis

Cena v Kč

TRIUVSLIM

odstraňuje vodní kámen, max. 6 osob

24 798



Technické údaje

Maximální průtok	m ³ /h	2
Rozsah tlaku	bar	1,3 - 8,0
Objem filtrační náplně v zásobníku	litry	20
Maximální kapacita iontoměničové náplně	m ³ x °dH	95
Průměr přípojky	coul	1
Přibližná spotřeba vody při regeneraci	litry	100 - 120
Přibližná spotřeba soli při regeneraci	kg	3,6
Maximální množství upravené vody mezi regeneracemi při její tvrdosti 18° dH*	litry	5278
Rozměry (v/š/h)	mm	1080/318/372

* Neoznačuje frekvenci regenerace.

TRINNITY SLIM je změkčovač určený pro apartmány, řadové a rodinné domy (max. 6 osob / 2 koupelny). Výhodou změkčovače TRINNITY SLIM je jeho tenký design, díky kterému je možné přístroj umístit i do úzkých místností. Stejně jako všechny změkčovače TRINNITY má i tento model jedinečný iontoměničový systém přizpůsobující kapacitu potřebám uživatele. Regenerace se spouští automaticky, tak aby se regenerovala pouze použitá část iontoměničové náplně a také se ušetřila voda a sůl na regeneraci. Mezi silné stránky TRINNITY SLIM patří jeho skladnost, bezúdržbovost a také osvědčené technologie, které zaručeně ušetří provozní náklady.

- Tenká konstrukce ideální do menších místností
- Alternativa do těsných prostor, kde se nevejde TRINNITY HOME 1.0
- Přístroj při každém použití minimalizuje spotřebu vody a soli určenou pro regeneraci - neregeneruje celé množství náplně, ale pouze tu část, která již byla spotřebována
- Jedinečný iontoměničový systém přizpůsobující kapacitu potřebám uživatele
- Spolehlivá, kvalitní řídicí hlavice
- Pojistný přepad
- Ukazatel hladiny soli a alarm nízké hladiny zásobníku soli
- Praktické osvětlení zásobníku na sůl
- Přístroj je vybavený obtokovým ventilem by-pass s regulátorem tvrdosti vody
- Zpětná klapka

Rabatní skupina S3BD

ZMĚKČOVAČ TRINNITY HOME 1.0

Zkr. 1

Popis

Cena v Kč

TRIUVHOME

odstraňuje vodní kámen, max. 6 osob

23 090



Technické údaje

Maximální průtok	m ³ /h	2,3
Rozsah tlaku	bar	1,4 - 8,6
Objem filtrační náplně v zásobníku	litry	25
Maximální kapacita iontoměničové náplně	m ³ x °dH	107
Průměr přípojky	coul	1
Přibližná spotřeba vody při regeneraci	litry	95 - 120
Přibližná spotřeba soli při regeneraci	kg	3,8
Maximální množství upravené vody mezi regeneracemi při její tvrdosti 18° dH*	litry	5950
Rozměry (v/š/h)	mm	1213/419/502

* Neoznačuje frekvenci regenerace.

TRINNITY HOME 1.0 patří mezi nejprodávanější změkčovače pro rodinné domy (max. 6 osob / 2 koupelny), protože optimálně kombinují kvalitní konstrukci s vysokým výkonem. Přístroj je vybavený nejdůležitějšími funkcemi ovládacího systému, které umožňují mimo jiné optimalizovat spotřebu vody a soli při každé spuštěné regeneraci. Zařízení je výkonnější než model TRINNITY SLIM. Výhodou změkčovače TRINNITY HOME 1.0 je jeho objemný zásobník, u kterého už nebude potřeba tak často dosypávat tabletovou sůl. Hlavními přednostmi přístroje TRINNITY HOME 1.0 je snadné používání, levný provoz a také uznání ze strany desítky tisíc spokojených zákazníků. Vyrobeno v Evropě na základě americké patentované technologie.

- Prodejní hit, který by součástí řady CosmoWATER a získal uznání ze strany desítky tisíc spokojených zákazníků
- Srovnatelný s modelem TRINNITY SLIM, takže už nebude potřeba tak často dosypávat tabletovou sůl
- Přístroj při každém použití minimalizuje spotřebu vody a soli určené pro regeneraci - neregeneruje celé množství náplně, ale pouze tu část, která již byla spotřebována
- Jedinečný iontoměničový systém přizpůsobující kapacitu pro potřeby uživatele
- Spolehlivá, kvalitní řídicí hlavice
- Alarm ukazující nízkou hladinu soli
- Objemný, snadno přístupný zásobník soli
- Přístroj je vybavený obtokovým ventilem by-pass s regulátorem tvrdosti vody

ZMĚKČOVAČE VODY A FILTRY

Rabatní skupina S3BD

ZMĚKČOVAČ TRINNITY EXCLUSIVE
Zkr. 1
Popis
Cena v Kč

TRIUVEXCLUSIVE odstraňuje vodní kámen, max. 8 osob

37 073

TRINNITY EXCLUSIVE je jeden z nejúčinnějších změkčovačů pro ty nejnáročnější zákazníky, kteří bydlí v domácnostech (max. 8 osob / 4 koupelny). Jedná se o přístroj s nejmodernější elektronikou řady TRINNITY. Kromě funkcí, které jsou dostupné ve všech ostatních změkčovačích TRINNITY, umožňuje tento model mimo jiné dezinfikovat filtrační náplň a používat pro regeneraci chlorid draselný (KCl), místo chloridu sodného (NaCl), což ocení zejména osoby dodržující sodíkovou dietu. Velkou předností přístroje TRINNITY EXCLUSIVE je možnost rozšíření ovládacího systému, dodatečné ochrany náplně a největší účinnost.

- Nejúčinnějších změkčovač vody TRINNITY, určený pro ty nejnáročnější zákazníky.
- Přístroj při každém použití minimalizuje spotřebu vody a soli určené pro regeneraci – neregeneruje celé množství náplně, ale pouze tu část, která již byla spotřebována.
- Jedinečný iontoměničový systém přizpůsobující kapacitu pro potřeby uživatele.
- Spolehlivá, kvalitní řídicí hlavice.
- Ukazatel hladiny soli a alarm nízké hladiny zásobníku soli.
- Pojistný přepad.
- Automatické osvětlení uvnitř zásobníku soli, velký násypný otvor.
- Ochranný filtr v hlavní části distributoru, chrání filtrační náplň před znečištěním.
- Ochrana přístroje před množstvím mikroorganismů.
- Možnost regenerace chloridem draselným (KCl) místo chloridu sodného (NaCl) což ocení především osoby dodržující nízkou sodíkovou dietu.
- Ukazuje průměrnou denní spotřebu vody.
- Přístroj je vybavený obtokovým ventilem by-pass s regulátorem tvrdosti vody.

Technické údaje		
Maximální průtok	m ³ /h	3
Rozsah tlaku	bar	1,3 - 8,0
Objem filtrační náplně v zásobníku	litry	30
Maximální kapacita iontoměničové náplně	m ³ x °dH	130
Průměr přípojky	coul	1¼
Přibližná spotřeba vody při regeneraci	litry	150 - 180
Přibližná spotřeba soli při regeneraci	kg	4,5
Maximální množství upravené vody mezi regeneracemi při její tvrdosti 18° dH*	litry	7222
Rozměry (v/š/h)	mm	1220/432/533

* Neoznačuje frekvenci regenerace.

ZMĚKČOVAČ TRINNITY HYBRID
Zkr. 1
Popis

Rabatní skupina S3BD

Cena v Kč

TRIUVHYBRID odstraňuje vodní kámen, chlór, mechanické nečistoty, max. 8 osob

36 325

TRINNITY HYBRID je změkčovač a vodní filtr v jednom, určený pro lidi, kteří dokážou ocenit nejvyšší možný komfort ve svém rodinném domě. (max. 8 osob / 4 koupelny). Je perfektní kombinací změkčovače užitkové vody spolu s jedinečným filtrem, který zlepšuje kvalitu pitné vody. TRINNITY HYBRID má jeden z nejpokročilejších, funkcemi nabitých ovládacích systémů, jako například možnost používat při regeneraci chlorid draselný (KCl), místo chloridu sodného (NaCl), který se nedoporučuje osobám se sodíkovou dietou. Silnou stránkou TRINNITY HYBRID je možnost komplexního čištění vody pomocí jediného přístroje s vysokým výkonem a také pokročilým ovládacím systémem.

- Optimální spojení změkčovače a vodní filtru, určeného pro zákazníky, kteří dokážou ocenit nejvyšší kvalitu vody ve své domácnosti
- Odstraňuje nadměrnou tvrdost vody a zároveň zvyšuje kvalitu pitné vody
- Přístroj při každém použití minimalizuje spotřebu vody a soli určené pro regeneraci – neregeneruje celé množství iontoměničové náplně, ale pouze tu část, která již byla spotřebována
- Jedinečný iontoměničový systém přizpůsobující kapacitu pro potřeby uživatele
- Spolehlivá, kvalitní řídicí hlavice
- Ukazatel hladiny soli a alarm nízké hladiny zásobníku soli
- Má nejpokročilejší elektronické funkce, které jsou dostupné pouze u modelu TRINNITY EXCLUSIVE
- Možnost regenerace chloridem draselným místo chloridu sodného pro osoby dodržující sodíkovou dietu
- Multifunkční dioda ukazuje status přístroje
- Přístroj je vybavený obtokovým ventilem by-pass s regulátorem tvrdosti vody

Technické údaje		
Maximální průtok	m ³ /h	3,1
Rozsah tlaku	bar	1,3 - 8,0
Objem filtrační náplně v zásobníku	litry	35,5 (z toho 7,5 l aktivního uhlí)
Maximální kapacita iontoměničové náplně	m ³ x °dH	113
Průměr přípojky	coul	1¼
Přibližná spotřeba vody při regeneraci	litry	125 - 200
Přibližná spotřeba soli při regeneraci	kg	3,6
Maximální množství upravené vody mezi regeneracemi při její tvrdosti 18° dH*	litry	6278
Rozměry (v/š/h)	mm	1220/432/533

* Neoznačuje frekvenci regenerace.

ZMĚKČOVAČE VODY A FILTRY

Rabatní skupina S3BD

ZMĚKČOVAČ TRINNITY PLUS



Zkr. 1

Popis

Cena v Kč

TRIUPLUS odstraňuje vodní kámen, železo, mangan, čpavek, organické látky, max. 5 osob

37 421

Filtr pro přívod vody z vlastního zdroje s multifunkční náplní (odstraňuje železo i mangan a zároveň změkčuje) pro rodinné domy (max. 5 osob / 2 koupelny). Přístroj TRINNITY PLUS účinně odstraňuje z vody železo, mangan, tvrdost, čpavek a také organické látky, které se nejčastěji vyskytují ve vodě ze studny. V momentě, kdy filtrační náplň ztratí svoji účinnost, začne ji regenerovat pouze roztok vody a soli, aniž by bylo zapotřebí požívat škodlivé chemické látky. Hlavními přednostmi TRINNITY PLUS je univerzální použití, levný provoz a také ohleduplnost k životnímu prostředí. Regenerace, u které není potřeba požívat chemické látky.

- Odstraňuje z vody tvrdost, železo, mangan a také čpavek nebo organické látky
- Jeden přístroj bohatě stačí k vyřešení nejčastějších problémů týkajících se vody ze studny
- Šetrná k životnímu prostředí, regenerace, jejíž základem je solný roztok neobsahující žádné škodlivé chemické látky
- Pojistný přepad
- Jedinečný iontoměničový systém přizpůsobující kapacitu potřebám uživatele
- Přístroj při každém použití minimalizuje spotřebu vody a soli určené pro regeneraci – neregeneruje celé množství iontoměničové náplně, ale pouze tu část, která již byla spotřebována
- Spolehlivá, kvalitní řídicí hlavice
- Přístroj je vybavený obtokovým ventilem by-pass

Technické údaje *

Maximální průtok	m ³ /h	1,2
Rozsah tlaku	bar	1,3 - 8,0
Objem filtrační náplně v zásobníku	litry	25
Maximální kapacita iontoměničové náplně	m ³ x °dH	56
Průměr přípojky	coul	1
Přibližná spotřeba vody při regeneraci	litry	125 - 200
Přibližná spotřeba soli při regeneraci	kg	3,7
Maximální množství upravené vody mezi regeneracemi při její tvrdosti 18° dH**	litry	3111
Rozměry (v/s/h)	mm	1213/419/502

* V případě přívodu vody z vlastní studny je nutné provést rozbor této vody.

** Neoznačuje frekvenci regenerace.

ZMĚKČOVAČ TRINNITY CARBON



Zkr. 1

Popis

Cena v Kč

TRIUVCARBON odstraňuje chlór, mechanické nečistoty, max. 5 osob

18 603

TRINNITY CARBON je kompaktní filtr s multifunkční náplní pro byty, apartmány a rodinné domy (max. 5 osob / 2 koupelny). Přístroj TRINNITY CARBON obsahuje speciální filtrační náplň, která se skládá z aktivního uhlí, křemičitého štěrku a filtračního písku. Křemičitý štěrk a písek zajišťují mechanickou filtraci na úrovni minimálně 20 mikronů a aktivní uhlí odstraňuje nepříjemný zápach chlóru a zároveň zlepšuje chuť a barvu vody.

Regenerace TRINNITY CARBON se spouští automaticky a potřebuje jedině vodu. Přístroj odstraňuje nepříjemný zápach chlóru z vody v celé domácnosti, takže kromě kvalitní pitné vody s tímto přístrojem nehrozí ani riziko podráždění a vysušení pokožky způsobené různými sloučeninami chlóru a také nehrozí riziko vdechnutí sloučenin chlóru v plynné formě například během koupání. Filtr TRINNITY CARBON je perfektním doplňkem změkčovačů vody řady TRINNITY.

Technické údaje

Maximální průtok	m ³ /h	2,5
Rozsah tlaku	bar	2,0 - 8,0
Objem filtrační náplně v zásobníku	litry	15
Průtok vody potřebný k proplachování	m ³ /h	0,8
Průměr přípojky	coul	1
Přibližná spotřeba vody při regeneraci	litry	40
Rozměry (v/s/h)	mm	890/343/301

- Odstraňuje nepříjemný zápach chlóru a mechanické nečistoty
- Přístroj je zcela bezúdržbový
- Může být používán na vodu z vodovodu i ze studny
- Nabízí možnost nastavit časovou nebo manuální regeneraci filtrační náplně
- Proplachování náplně probíhá pomocí vody, takže zde nehrozí opotřebení používaných materiálů
- Minimální spotřeba vody při regeneraci náplně
- Přístroj je vybavený obtokovým ventilem by-pass
- Alarm ukazující nízkou hladinu soli
- Objemný, snadno přístupný zásobník soli
- Přístroj je vybavený obtokovým ventilem by-pass s regulátorem tvrdosti vody



The image shows two vertical concrete columns against a light blue background. At the base of each column, there is a metal reinforcement band secured with four bolts. The text 'ARMATURY A MĚŘENÍ' is overlaid on a dark orange horizontal band at the bottom of the image.

ARMATURY A MĚŘENÍ



14. ARMATURY A MĚŘENÍ

POJISTNÉ VENTILY
REDUKČNÍ VENTILY
NEZÁMRZNÉ VENTILY
VODOMĚRY
MĚŘIČE TEPLA

POJISTNÉ VENTILY

Rabatní skupina D3FE

MEMBRÁNOVÉ POJISTNÉ VENTILY TRINNITY

Zkr. 1
Cena v Kč

TRISV152TR	1/2" × 3/4" 2,5 bar	259
TRISV153TR	1/2" × 3/4" 3 bar	259
TRISV154TR	1/2" × 3/4" 4 bar	259
TRISV156TR	1/2" × 3/4" 6 bar	259
TRISV158TR	1/2" × 3/4" 8 bar	259
TRISV202TR	3/4" × 1" 2,5 bar	348
TRISV203TR	3/4" × 1" 3 bar	348
TRISV206TR	3/4" × 1" 6 bar	348
TRISV208TR	3/4" × 1" 8 bar	348
TRISV2010TR	3/4" × 1" 10 bar	348
TRISV252TR	1" × 5/4" 2,5 bar	1 117
TRISV253TR	1" × 5/4" 3 bar	1 117
TRISV256TR	1" × 5/4" 6 bar	1 117
TRISV258TR	1" × 5/4" 8 bar	1 117
TRISV2510TR	1" × 5/4" 10 bar	1 117

REDUKČNÍ VENTILY

Rabatní skupina S3BE

TLAKOVÝ REDUKČNÍ VENTIL TRINNITY

Zkr. 1
Cena v Kč

TRIRV15	1/2", max 60°C, PN 25, bez manometru	1 403
TRIRV20	3/4", max 60°C, PN 25, bez manometru	1 575
TRIRV25	1", max 60°C, PN 25, bez manometru	2 831
TRIRV32	1 1/4", max 60°C, PN 25, bez manometru	4 278
TRIRV40	1 1/2", max 60°C, PN 25, bez manometru	7 377
TRIRV50	2", max 60°C, PN 25, bez manometru	8 408

Tlakový redukční ventil s membránou TWIST je automatický ventil, který snižuje a stabilizuje tlak kapaliny v potrubí pro rozvod vody na základě přednastavené hodnoty.

Používá se:

- sanitárních zařízení pro dodávku vody v budovách podle EN 806-2 a EN 805
- v klimatizačních systémech
- v systémech rozvodu stlačeného vzduchu (vyjma olejové mlhy)
- zavlažovacích systémů
- hydrantových protipožárních systémů

TECHNICKÉ VLASTNOSTI

Tlak:

- maximální přípustný pracovní tlak (PN) max 25 bar
- nastavení výstupu (Ps) 1 - 6 barů
- Hodnota Ps nastavena z výroby 3 bar

Teplota:

- DIN-DVGW certifikováno do 60 °C

NEZÁMRZNÉ VENTILY

Rabatní skupina D2BM

NEZÁMRZNÝ VENTIL KEMPER FROSTI PLUS

Zkr. 1

Cena v Kč

KEM578 00 015	435mm, DN15	7 634
KEM578 05 015	XL 535mm, DN15	9 792
KEM578 00 002 00	prodloužení, 30 - 250 mm, DN 15-20	1 869



- Provedení stavební sady, vhodné pro instalaci do hrubých staveb a pro dodatečnou instalaci na již dokončenou obvodovou stěnu
- V uzavřeném stavu jsou všechny kovové části z Bronzu, odolné vůči agresivním kapalinám
- Univerzální stavební délka pro všechny běžné hloubky zabudování
- Vnitřní horní díl pro rychlé a pohodlné otevření jen se dvěma otočeními
- Průtok 40l /min (1 bar)
- Kuželka s vnitřní zpětnou klapkou
- Lze prodloužit prodlužovací sadou volitelně dostupnou
- S automatickým přívzdušněním pro odvodnění armatury
- Integrovaná zpětná klapka a přívzdušňování jako kombinovaná ochrana HD
- Vstupní závit je venkovní
- Matně pochromovaná rukojeť s modrým terčíkem
- Bez mrtvého bodu
- Včetně pojistné manžety proti otočení
- Včetně rychlo spojky pro běžné systémy

NÁHRADNÍ HLAVICE

Zkr. 1

Cena v Kč

KEM578 01 001	k ventilu 574 a 578	413
---------------	---------------------	------------



OVLÁDACÍ RUKOJEŤ

Zkr. 1

Cena v Kč

KEM578 00 003	uzamykatelná	1 880
---------------	--------------	--------------



BYTOVÉ VODOMĚRY

Rabatní skupina D7J5

VODOMĚR FLOW S INTEGROVANÝM WM-BUS
Zkr. 1
Cena v Kč

TRIVDM110SVN	DN 15 Q3 = 2,5 SV MID	1 114
TRIVDM110TVN	DN 15 Q3 = 2,5 TV MID	1 114

- Vodoměr Flow je jednovtokový suchoběžný vodoměr pro měření spotřeby zejména v bytech. Integrovaný radiový modul
- Hermeticky uzavřený číselník proti zamlžení
- Aktivní antimagnetická ochrana
- Výrobce je ENBRA
- Těmito vodoměry je možno nahradit navržené vodoměry ENBRA v projektech

TECHNICKÉ PARAMETRY

- Jmenovitá světlost DN - 15 mm
- Připojovací závit vodoměru - G 3/4"
- Trvalý průtok Q3 - 2,5 m³/h
- Standardní dynamický rozsah R - 80 H / 40 V Q3/Q1
- Přetěžovací průtok Q4 - 3,125 m³/h
- Přečlovový průtok Q2 - 50 H / 100 V I/h
- Minimální průtok Q1 - 31,25 H / 62,5 V I/h
- Maximální přetěžovací tlak MAP - 1,6 MPa
- Teplotní třída - T30, T30/90
- Třída citlivosti na nepravidelnosti v rychlost. polích - U0/D0
- Třída přesnosti (Accuracy Class) - 2
- Stavební délka - 110 mm
- Hmotnost - 0,46 kg
- Celková výška - 65 mm
- Šířka - 70 mm

MĚŘIČE TEPLA

Rabatní skupina D7IB

MECHANICKÉ A ULTRAZVUKOVÉ MĚŘIČE TEPLA TRINNITY
Zkr. 1
Cena v Kč

TRIMERTEP0.6N	mechanický, Qheat5.5 R - 0,6 m ³ /h, 110 mm, zpátečka, GJ, wM-Bus C	4 179
TRIMERTEP0.6ULTN	ultrazvukový, Qheat5 R US - 0,6 m ³ /h, 110 mm, zpátečka, GJ, wM-Bus C	4 921
TRIMERTEP1.5N	mechanický, Qheat5.5 R - 1,5 m ³ /h, 110 mm, zpátečka, GJ, wM-Bus C	4 179
TRIMERTEP1.5ULTN	ultrazvukový, Qheat5 R US - 1,5 m ³ /h, 110 mm, zpátečka, GJ, wM-Bus C	4 921
TRIMERTEP2.5N	mechanický, Qheat5.5 R - 2,5 m ³ /h, 110 mm, zpátečka, GJ, wM-Bus C	4 550
TRIMERTEP2.5ULTN	ultrazvukový, Qheat5 R US - 2,5 m ³ /h, 110 mm, zpátečka, GJ, wM-Bus C	5 293
TRIKKVENB	Ventil kulový speciální DN15 (G 1/2")	595

- Trinnity měřič tepla s integrovaným radiovým rozhraním.
- dostupné ve dvou variantách – mechanická a ultrazvuková
- měří spotřebu energie k vytápění a chlazení
- ideální pro použití v bytových a komerčních objektech s centrálním vytápěním
- statický cyklus měření teploty – každých 36 sekund s baterií na 10 let (8 sekund s baterií na 7 let)
- lithiová baterie s životností 10 let
- možnost přepínat mezi instalací do přívodu nebo do zpátečky, bez potřeby záměny teploměru, a rovněž je možno přepínat jednotky energie
- výrobcem je ENBRA
- těmito vodoměry je možno nahradit navržené měřiče tepla ENBRA v projektech



UPEVNŮVACÍ TECHNIKA



15. UPEVNŇOVACÍ TECHNIKA

UPEVNŇOVACÍ TECHNIKA CLIC
OBJÍMKY, ŠROUBY A TYČE
ROZPĚRKY, ŠROUBY A PŘÍSLUŠENSTVÍ
PŘÍCHYTKY A SPONY

UPEVNŮVACÍ TECHNIKA CLIC

Rabatní skupina E3AD

OBJÍMKA



Zkr. 1	Rozměry	Cena v Kč
CCLR15	12-15, M8, 1/4"	27
CCLR18	16-18, M8, 3/8"	27
CCLR22	19-22, M8, 1/2"	27
CCLR27	23-27, M8, 3/4"	31
CCLR30	28-30, M8	23
CCLR35	32-35, M8, 1"	33
CCLR41	37-41, M8,	26
CCLR46	42-46, M8, 1 1/4"	40
CCLR51	48-51, M8, 1 1/2"	44

- Rychlá montáž - instalace jednou rukou
- Díky zakliknutí šroubu objímky do rychloupínací matky je potrubí zajištěno, ale může být ještě dále upraveno.
- Gumové těsnění vyrobeno z kvalitní EPDM gumy, která odpovídá DIN 4109
- Tloušťka gumového těsnění je 4 mm
- Odolné vůči teplotám od -50 °C do +110 °C
- Odolné vůči: kyselinám, alkoholickým roztokům a louhu
- Vysoká pevnost sváru
- Galvanicky pozinkováno

MONTÁŽNÍ LIŠTA

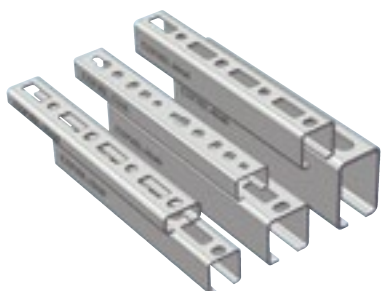

Rabatní skupina E3AC

Zkr. 1	Rozměry	Délka	Cena v Kč
CCLS27182M	27 x 18 x 1,25 mm	2 m	348
CCLS28302M	28 x 30 x 1,75 mm	2 m	675
CCLS38402M	38 x 40 x 2,00 mm	2 m	923
CCLS38406M	38 x 40 x 2,00 mm	6 m	469

- Lišty jsou optimalizovány pro celý sortiment CLIC
- Variabilita uchycení díky početnému rozložení otvorů na liště

STĚNOVÁ KONZOLE

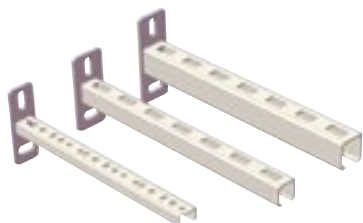

Zkr. 1	Typ	Délka	Cena v Kč
CCLSK27182	27/18	200 mm	206
CCLSK27183	27/18	300 mm	153
CCLSK28302	28/30	250 mm	309
CCLSK28303	28/30	350 mm	358
CCLSK28304	28/30	400 mm	393
CCLSK38403	38/40	350 mm	570
CCLSK38404	38/40	450 mm	629
CCLSK38406	38/40	600 mm	754

UPEVNŮVACÍ TECHNIKA CLIC

Rabatní skupina E3AC

PODPĚRA KONZOL



Zkr. 1	Typ	Délka	Cena v Kč
CCLKA2830	28/30	od 250	387
CCLKA3840	38/40	od 350	417

Podpora, těžkých na konzolách ležících zátěží

- Zvýšení nosnosti montážních lišt
- Určeno i k dodatečné montáži

BEZPEČNOSTNÍ ÚCHYT FIX



Zkr. 1	Rozměr	Závit	Cena v Kč
CCLDF830	35	M8	62
CCLDF860	60	M8	65
CCLDF1030	35	M10	64
CCLDF1060	60	M10	67

- Pro montážní lišty 27/18 a 28/30
- Rychlá instalace dvěma prsty na lištové systémy
- Závitový čep s regulací vzdálenosti a ochranou proti vyšroubování
- Možnost rychlého a flexibilního vyrovnání

SVORNÍK POSUVNÝ



Zkr. 1	Rozměr	Cena v Kč
CCLHKB835	M8 x 35 mm	22
CCLHKB850	M8 x 50 mm	25
CCLHKB8100	M8 x 100 mm	25
CCLHKB1035	M10 x 35 mm	25
CCLHKB1055	M10 x 55 mm	28

MONTÁŽNÍ ÚHELNÍK

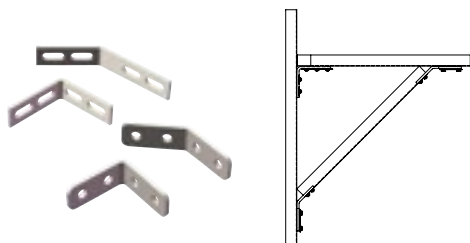

Zkr. 1	Úhel	Typ lišty	Cena v Kč
CCLMW271845	45°	27/18 + 28/30	56
CCLMW271890	90°	27/18 + 28/30	56
CCLMW384045	45°	38/40 + 40/60	172
CCLMW384090	90°	38/40 + 40/60	102

UPEVNŮVACÍ TECHNIKA CLIC

Rabatní skupina E3AC

STĚNOVÝ DÍL



Typ 1

Typ 2

Zkr. 1	Typ lišty	Typ	Cena v Kč
CCLSTF27181	27/18 + 28/30	1	121
CCLSTF27182	27/18 + 28/30	2	121
CCLSTF38401	38/40 + 40/60	1	124
CCLSTF38402	38/40 + 40/60	2	124

ÚCHYT STĚNOVÝ

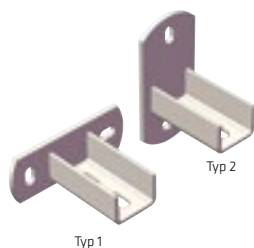

Typ 1

Typ 2

Zkr. 1	Typ lišty	Typ	Cena v Kč
CCLSF27181	27/18 + 28/30	1	120
CCLSF27182	27/18 + 28/30	2	120
CCLSF38401	38/40 + 40/60	1	159
CCLSF38402	38/40 + 40/60	2	159

SPOJKA LIŠT



Zkr. 1	Typ lišty	Cena v Kč
CCLSV2718	27/18 + 28/30	148
CCLSV3840	38/40 + 40/60	207

DRAPÁKOVÝ NOSNÍK

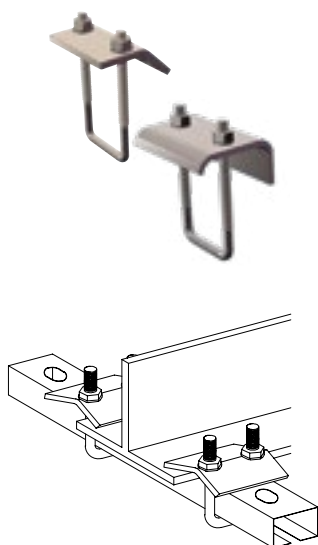

Zkr. 1	Rozměry	Cena v Kč
CCLTKR2718	27/18 + 28/30 M6	68

Pro montáž systémových lišt

- Upevnění na nosné konstrukce bez potřeby vrtání nebo svařování
- Umožňuje dodatečnou úpravu uchycených lišt

UPEVNŮVACÍ TECHNIKA CLIC

Rabatní skupina E3AC

NOSNÍKOVÁ SVORKA	Zkr. 1	Rozměry	Rozměr	Cena v Kč
	CCLTKL8	M8	18	85
	CCLTKL10	M10	20	88
	CCLTKL12	M12	25	128

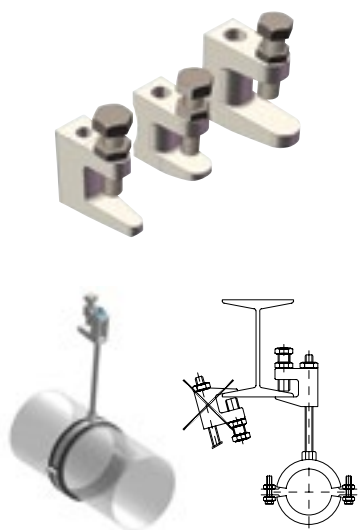

Pro zavěšení pomocí závitových tyčí

- Se závitem, odpadá svařování a vrtání
- Možnost dodatečné úpravy

POJISTNÁ PODLOŽKA	Zkr. 1	Rozměry	Závit	Cena v Kč
	CCLPP278	27/18 + 28/30	M8	12

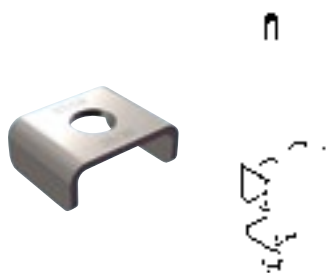

Bezpečné upevnění montážní lišt na zdi nebo stropy

KONCOVÁ KRYTKA	Zkr. 1	Rozměry	Cena v Kč
	CCLSKA2718	27/18	12
	CCLSKA2830	28/30	10
	CCLSKA3840	38/40	12



OBJÍMKY, ŠROUBY A TYČE

Rabatní skupina E3BX

OBJÍMKA JEDNOŠROUBOVÁ



Zkr. 1	Rozměry	Cena v Kč
UPT018	3/8" M8 16-18mm	32
UPT022	1/2" M8 19-22mm	32
UPT027	3/4" M8 23-27mm	33
UPT035	1" M8 32-35mm	35
UPT046	5/4" M8 42-46mm	43
UPT051	6/4" M8 48-51mm	49
UPT064	2" M8 58-62mm	50

OBJÍMKA DVOUŠROUBOVÁ TOP



Zkr. 1	Rozměry	Cena v Kč
UPTOD118	4" 112-118mm	117
UPTOD125	124-130 125 mm	114
UPTOD142	5" 137-142mm	139
UPTOD169	6" 164-169mm	156
UPTOD19	3/8" 15-19mm	33
UPTOD25	1/2" M8 20-23	27
UPTOD30	3/4" 25-30mm	35
UPTOD37	1" 33-37mm	35
UPTOD46	5/4" 40-46 mm	49
UPTOD52	6/4" 47-52mm	50
UPTOD63	2" 59-63mm	50
UPTOD80	2 1/2" 72-80mm	80
UPTOD92	3" 88-92mm	79

Rabatní skupina E3AE

ŠROUB KOMBI TORX

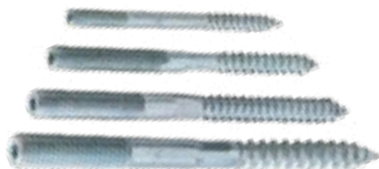

Zkr. 1	Rozměry	Cena v Kč
UPSK850	M8 x 50	3
UPSK860	M8 x 60	4
UPSK870	M8 x 70	4
UPSK880	M8 x 80	5
UPSK8100	M8 x 100	6
UPSK8120	M8 x 120	7
UPSK8140	M8 x 140	6
UPSK8160	M8 x 160	9
UPSK8180	M8 x 180	12
UPSK1080	M10 x 80	5
UPSK10100	M10 x 100	7
UPSK10120	M10 x 120	10
UPSK10140	M10 x 140	10

ZÁVITOVÁ TYČ DIN975



Zkr. 1	Rozměry	Cena v Kč
UPTZ81	M8 x 1000	49
UPTZ101	M10 x 1000	80

PODLOŽKA DIN125-A



Zkr. 1	Rozměry	Cena v Kč
UPP8	M8	2
UPP10	M10	4

PODLOŽKA VELKOPLOŠNÁ



Zkr. 1	Rozměry	Cena v Kč
UPT6533308	M8	7
UPT6533310	M10	6

ROZPĚRKY, ŠROUBY A PŘÍSLUŠENSTVÍ

Rabatní skupina E3AE

SPOJOVACÍ MATICE DIN6334	Zkr. 1	Rozměry	Cena v Kč
	UPS830	M8	17
	UPS1030	M10	30

Rabatní skupina E3BX

ROZPĚRKA PLOCHÁ	Zkr. 1	Rozměry	Cena v Kč
	UPT50125054	5/4" 250 mm dlouhá, pozink	129
	UPT50210054	5/4" 100 mm krátká, pozink	107

Rabatní skupina E3AF

MATICE ŠESTIHRANNÁ BIS	Zkr. 1	Rozměry	Cena v Kč
	UPT6123014	M14	16
	UPT6123016	M16	8

Rabatní skupina E3BX

MATICE DIN934	Zkr. 1	Rozměry	Cena v Kč
	UPM8	M8 ZB	5
	UPM10	M10 ZB	8

VRUT DO DŘEVA, ZAPUŠTĚNÁ HLAVA	Zkr. 1	Rozměry	Cena v Kč
	UPT82140030	4,0x30 mm ZH PZ ZZ	2
	UPT82140045	4,0x45 mm ZH PZ ZZ	2
	UPT82140060	4,0x60 mm ZH PZ ZZ	5
	UPT82150030	5,0x30 mm ZH PZ ZZ	2
	UPT82150040	5,0x40 mm ZH PZ ZZ	2
	UPT82150050	5,0x50 mm ZH PZ ZZ	5
	UPT82150060	5,0x60 mm ZH PZ ZZ	3
	UPT82150070	5,0x70 mm ZH PZ ZZ	4
	UPT82160045	6,0x45 mm ZH PZ ZZ	4
	UPT82160060	6,0x60 mm ZH PZ ZZ	9

Rabatní skupina E3AI

HMOŽDINKA NYLONOVÁ TYP H	Zkr. 1	Rozměry	Cena v Kč
	UPH6	M6	4
	UPH8	M8	4
	UPH10	M10	5
	UPH12	M12	8
	UPH14	M14	16

HMOŽDINKA TX-PA	Zkr. 1	Rozměry	Cena v Kč
	UPT80200110	10	4
	UPT80200112	12	5

Rabatní skupina E3AI

HMOŽDINKA TX-PA	Zkr. 1	Rozměry	Cena v Kč
	TRIHMOZ8	M8	3
	TRIHMOZ10	M10	3

PŘÍCHYTKY A SPONY

Rabatní skupina E3A1

PŘÍCHYTKA PLASTOVÁ PRO TRUBKY Z MĚDI



Zkr. 1	Rozměry	Cena v Kč
UPPCU12	12	9
UPPCU15	15	14
UPPCU18	18	15
UPPCU22	22	15
UPPCU28	28	10

PŘÍCHYTKA PLASTOVÁ DVOJITÁ PRO TRUBKY Z MĚDI



Zkr. 1	Rozměry	Cena v Kč
UPPCU12D	12	17
UPPCU15D	15	26
UPPCU18D	18	25
UPPCU22D	22	31
UPPCU28D	28	45

PŘÍCHYTKA SE TŘMENEM PRO POTRUBÍ Z MĚDI A KABELOVÉ ROZVODY



Zkr. 1	Rozměry	Cena v Kč
UPPPR16	16	5
UPPPR20	20	10
UPPPR25	25	12
UPPPR32	32	13
UPPPR40	40	47
UPPPR50	50	54
UPPPR63	63	60

PŘÍCHYTKA PLASTOVÁ DVOJITÁ NA POTRUBÍ Z PLASTU



Zkr. 1	Rozměry	Cena v Kč
UPT0851220	20	38
UPT0851225	25	51

SPONA IZOLACE



Zkr. 1	Cena v Kč
UPT2990000	2

Rabatní skupina E3A1

SPONA HADICOVÁ 9 MM



Zkr. 1	Rozměry	Cena v Kč
UPOH20	12 - 22	12
UPOH32	20 - 32	13
UPOHN16	10 - 16	11
UPOHN27	16 - 25	12
UPOHN40	25 - 40	13
UPOHN50	32 - 50	10
UPOHN60	40 - 60	15

CHEMIE



16. CHEMIE

ČISTICÍ PROSTŘEDKY
CHEMIE DEN BRAVEN

ČISTICÍ PROSTŘEDKY

Rabatní skupina E5AA

ROHRGRANATE®



Zkr. 1	Balení	Cena v Kč
CARERG3064	1 l	775

Prostředek na čištění odpadů zaručuje rychlé a spolehlivé odstranění tukových usazenin vlasů, sloučenin s obsahem celulózy a hygienických prostředků. Vzhledem k jeho vysoké hmotnosti dosáhne a rozpustí i hluboko ležící usazeniny.

SPECIÁLNÍ ČISTIČ TEPELNÝCH VÝMĚNÍKŮ AL-SI



Zkr. 1	Balení	Cena v Kč
CAREAWSR	1 l	190
CAREAWSR5	5 l	868

Tento speciální čistič CARE je vyvinutý zvláště s ohledem na požadavky a nároky tepelných výměníků ze slitiny křemíku a hliníku.

- Má silný čisticí účinek ze strany spalin
- Odstraní nejsilnější znečištění ve spalovací komoře
- Zajišťuje spolehlivý přestup tepla
- Je energeticky úsporný
- Je připraven (namíchan) přímo k použití
- Je testovaný firmou BRÖTJE a použitelný pro všechny kondenzační kotle BRÖTJE se slitinovým (Al-Si) výměníkem
- Cca. 200 ml na jeden článek – odpovídá 15/20 kW kotlům



16. CHEMIE

CHEMIE DEN BRAVEN

Rabatní skupina E5DD

SILIKON	Zkr. 1	Balení	Cena v Kč
	TRISILBILY	280 ml, bílý	223
	TRISILTRANS	280 ml, transparentní	223
MONTÁŽNÍ PĚNA NÍZKOEXPANZNÍ	Zkr. 1	Balení	Cena v Kč
	TRIPENAMON	750 ml	229
CHEMICKÁ KOTVA	Zkr. 1	Balení	Cena v Kč
	TRIKOTCHEM	300 ml, dvousložková	258
LEPIDLO MAMUT GLUE (HIGH TACK)	Zkr. 1	Balení	Cena v Kč
	DEN51910BD	290 ml, bílý	198
PISTOLE RÁMOVÁ HKS 12 COX	Zkr. 1	Balení	Cena v Kč
	DENN110	oranžová	340
KAPALINA NEMRZNOUCÍ DO OSTŘIKOVAČŮ	Zkr. 1	Balení	Cena v Kč
	SMESTA00062	-20 °C, 5 l, modrá	165





NÁŘADÍ

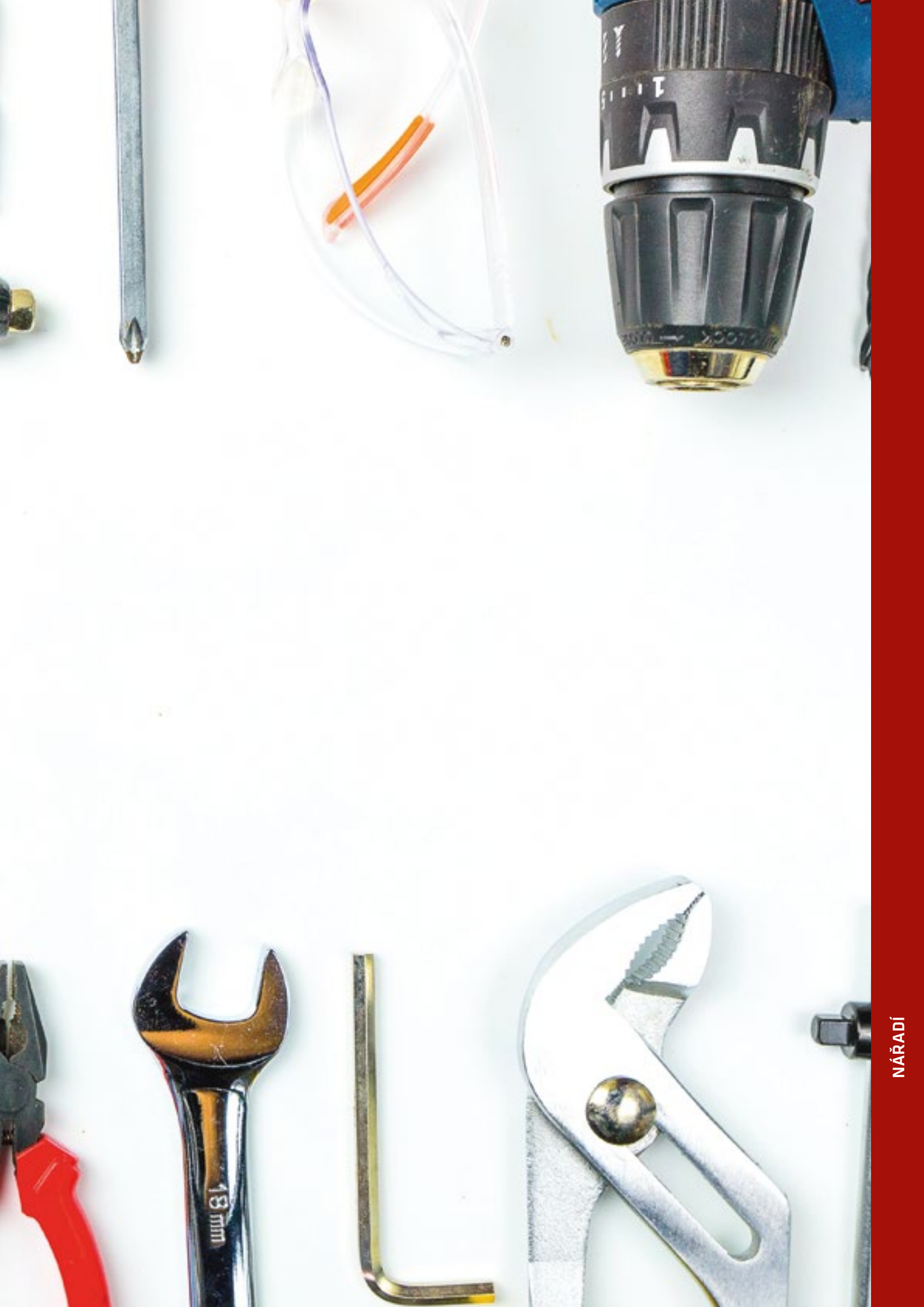

17. NÁŘADÍ

KOTOUČE PRO ÚHLOVÉ BRUSKY
VRTÁKY, KORUNKOVÉ VRTÁKY
KLEŠTĚ
KLÍČE, NÁSTRČNÉ KLÍČE
BIT BOXY
ČIŠTĚNÍ POTRUBÍ
POMŮCKY
VODOVÁHY
LASERY
INSTALATÉRSKÉ KLÍČE A NÁŘADÍ
LISOVACÍ TECHNIKA
AKU NÁŘADÍ
PŘÍSLUŠENSTVÍ
NÁŘADÍ TRINNITY
NÁŘADÍ KNIPEX
NÁŘADÍ CASTOLIN
NÁŘADÍ REMS

KOTOUČE PRO ÚHLOVÉ BRUSKY

Rabatní skupina U1AB

ŘEZNÝ KOTOUČ, 10 KS V BALENÍ



Zkr. 1	ø mm	síla mm	Cena v Kč
CONCTOOLT115INOX1	115	1,0	195
CONCTOOLT125INOX1	125	1,0	202

- Extra tenký
- Pro ocel a nerez

UNIVERZÁLNÍ DIAMANTOVÝ DĚLÍČÍ KOTOUČ

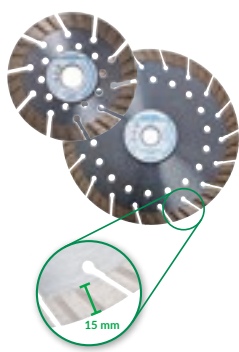

Zkr.1	ø mm	segment	Cena v Kč
CONCTOOLDT115L	115	15 mm	765
CONCTOOLDT125L	125	15 mm	1 051
CONCTOOLDT230L	230	15 mm	1 577

- Pro beton, všechny stavební materiály, přírodní kámen atd.
- 15 mm výška segmentu, rychlý řez, dlouhá výdrž
- Extrémně rychlý a odolný
- Oboustraně zesílená pancéřová příruba
- Extrémně stabilní
- Redukovaný hluk a vibrace

DIAMANTOVÝ KOTOUČ - MULTI PREMIUM



Zkr.1	ø mm	segment	Cena v Kč
CONCTOOLDT115MULT	115	12 mm	365
CONCTOOLDT125MULT	125	12 mm	423
CONCTOOLDT230MULT	230	15 mm	819

Vhodné pro: plastové potrubí, profily, sklolaminát/PVC, dřevo s hřebíky, plech, kov, beton.

- Vysoký výkon
- Multi-univerzální využití
- Díky univerzálnosti odpadá práce s výměnou kotoučů

UNIVERZÁLNÍ KOTOUČ PRO DRÁŽKOVACÍ FRÉZU

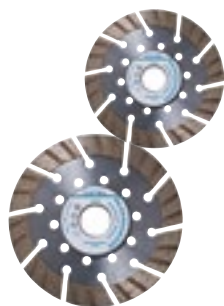

Zkr.1	ø mm	segment	Cena v Kč
CONCTOOLDT150L	150	10 mm	1 338

- Pro beton, všechny stavební materiály, přírodní kámen atd.
- Praktické dvojbalení
- 10 mm rychlořezný segment
- rychlý řez, dlouhá výdrž
- 2 ks v balení

RYCHLOUPÍNACÍ MATICE PRO ÚHLOVÉ BRUSKY M14



Zkr.1	Cena v Kč
CONCTOOLSPPM	pro úhlové brusky 115-230 mm 519

VRTÁKY

Rabatní skupina U1AB

SADA VRTÁKŮ DO ŽELEZA	Zkr.1	ø mm	po mm	počet	Cena v Kč
	CONCTOOLHSSSET110	1 - 10	0,5	19	378
	CONCTOOLHSSSET113	1 - 13	0,5	25	638

- Rychlořezná ocel
- Typ N
- Krátké, cylindrické

SADA VRTÁKŮ DO ŽELEZA	Zkr.1	ø mm	po mm	počet	Cena v Kč
	CONCTOOLHSSSETS26	1 - 13	0,5	25	1351

- HSS-G kvalita
- Samobrousitelný design
- Ideální pro extrémně precizní vrtání
- Skvělé výsledky při používání na tenké plechy
- Vrtá do: litina, železo, nerez, ocel
- Ideální pro aku nářadí

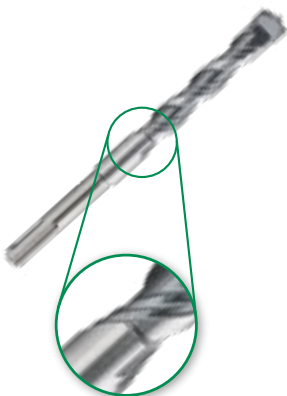
VRTÁK DO VRTACÍCH Kladiv TURBO	Zkr.1	ø mm	pracovní délka mm	celková délka mm	Cena v Kč
	CONCTOOLHBP6100	6	100	160	77
	CONCTOOLHBP8100	8	100	160	85
	CONCTOOLHBP10100	10	100	160	103
	CONCTOOLHBP12100	12	100	160	128
	CONCTOOLHBP14100	14	100	160	153
	CONCTOOLHBP14150	14	150	210	179

- Kompatibilní se všemi vrtacími kladivy s SDS-plus nebo HILTI TE-C technologií
- Speciální břity z tvrdokovu
- Přesné a čisté vrty
- S patentovanou MS5-spiralou
- Vysoká vrtací rychlost
- Rychlý odvod odvrtného materiálu
- Vysoká pevnost a dlouhá životnost
- Odolnost proti opotřebení
- Určeno pro nejtvrďší materiály: zdivo, beton, přírodní kámen, žulu atd.
- Made in Germany, německá kvalita
- Břity pájeny při teplotách až 1.120 °C
- Německý certifikát PGM
- Vyrobeno se zárukou nejlepší kvality za dodržení nejpřísnějších tolerancí a norem s hlavním zaměřením na nejmodernější kotevní techniku

VÍCEÚČELOVÝ VRTÁK	Zkr.1	ø mm	pracovní délka mm	celková délka mm	Cena v Kč
	CONCTOOLMZB4	4	40	75	55
	CONCTOOLMZB5	5	50	85	59
	CONCTOOLMZB6	6	60	100	65
	CONCTOOLMZB8	8	80	120	80
	CONCTOOLMZB10	10	80	120	105
	CONCTOOLMZB12	12	90	150	144
	CONCTOOLMZB14	14	90	150	182

- Použitelné do všech typů vrtaček
- Vyrobeno z kvalitní legované oceli
- Vyrobeno dle ISO 5468
- Díky wolframo-titanové špičce má vrták extrémní životnost
- Po delším používání jde opět naostřit
- Made in Germany, německá kvalita

KORUNKOVÉ VRTÁKY

Rabatní skupina U1AB

DIAMANTOVÝ VRTÁK - KORUNKA DO DLAŽBY, M14



Zkr.1	Ø mm	Cena v Kč
CONCTOOLDFB6M14	6	291
CONCTOOLDFB8M14	8	424
CONCTOOLDFB10M14	10	492
CONCTOOLDFB12M14	12	521
CONCTOOLDFB14M14	14	538
CONCTOOLDFBSETM14	set korunek, 2 x 6, 1 x 8, 1 x 10, 1 x 14 mm	2 296

- Ideální pro tvrdé obklady a dlažby
- Rychlé a snadné upevnění do 115/125 mm úhlové brusky
- Jednoduché a rychlé vrtání
- Bez nutnosti chlazení vodou

DIAMANTOVÝ VRTÁK - KORUNKA DO DLAŽBY, BIT 6 HRAN



Zkr.1	Ø mm	Cena v Kč
CONCTOOLDFB6	6	393
CONCTOOLDFB8	8	398
CONCTOOLDFB10	10	404
CONCTOOLDFB12	12	421
CONCTOOLDFB14	14	521
CONCTOOLDFBSET	set korunek 6-14 mm, 5dílný	2 113

- Ideální pro tvrdé obklady a dlažby
- Uchycení pomocí 6hranného bitu
- Jednoduché a rychlé vrtání
- Bez nutnosti chlazení vodou

KLEŠTĚ

Rabatní skupina U1AB

TRUBKOVÝ HASÁK TYPU S	Zkr.1	velikost	Cena v Kč
	CONCTOOLERZ25	1"	800
	CONCTOOLERZ40	1½"	1 011
	CONCTOOLERZ50	2"	1 654
	CONCTOOLERZSET	sada 1", 1½", 2"	3 309

- Stabilní dvojitá konstrukce
- Dlouhá životnost, indukativně tvrzené zuby
- Chrom-vanadová elektroocel, kalená v oleji a popuštěná

„SPEEDYPLUS“ SIKO KLEŠTĚ	Zkr.1	velikost	Cena v Kč
	CONCTOOLSPEEDY180	180 mm	558
	CONCTOOLSPEEDY250	250 mm	635
	CONCTOOLSPEEDY300	300 mm	879
	CONCTOOLSPEEDYSET	sada 180, 250, 300 mm	2 010

- O 30 % větší rozevření
- Samoupínání je výrazně jednodušší díky optimalizovaným čelistem
- Rychlé nastavení do pracovní pozice díky Quick Snap tlačítku
- Velká škála nastavení
- Opačné ozubení v zadní části čelistí pro pevné a přesné uchopení

KLEŠTĚ SIKO „PRESSPLUS“ S TLAČÍTKEM	Zkr.1	velikost	Cena v Kč
	CONCTOOLWAPU250P	250 mm	669

KLEŠTĚ SIKO „HLADKÉ“ S TLAČÍTKEM	Zkr.1	velikost	Cena v Kč
	CONCTOOLZS250	250 mm	1 203

NÁSTRČNÉ KLÍČE

Rabatní skupina U1AB

SADA NÁSTRČNÝCH KLÍČŮ 23 DÍLNÁ



Zkr.1

Cena v Kč

CONCTOOLSTS1423

987

Sada nástrčných klíčů 23 dílná, 1/4", v kovovém pouzdře, výpis klíčů ve víku, matný chromový povrch.

- 1/4" ráčna se 72 zuby, s oplastovanou rukojetí, 5° úhel posuvu
- 1/4" prodloužení 100 mm
- 1/4" nástrčné klíče: 4 mm, 4,5 mm, 5 mm, 5,5 mm, 6 mm, 7 mm, 8 mm, 9 mm, 10 mm, 11 mm, 12 mm, 13 mm
- bity: PH1, PH2, PZ1, PZ2, T15, T20, T25, T30
- 1/4" adaptér na bity

SADA NÁSTRČNÝCH KLÍČŮ 46 DÍLNÁ



Zkr.1

Cena v Kč

CONCTOOLSTS1446

1 578

Sada nástrčných klíčů 46 dílná, 1/4", v kovovém pouzdře, výpis klíčů ve víku, matný chromový povrch.

- 1/4" ráčna, s oplastovanou rukojetí, 72 zubů, 5° úhel posuvu
- 1/4" prodloužení 50 mm
- 1/4" prodloužení 100 mm
- 1/4" nástavec kloubový
- 1/4" šroubovák pro nástavec
- flexibilní 1/4" prodloužení
- 1/4" T-vratidlo pro nástavce
- imbusový klíč: 1,27 mm, 1,5 mm, 2 mm, 2,5 mm
- 1/4" nástrčné klíče: 4 mm, 4,5 mm, 5 mm, 5,5 mm, 6 mm, 7 mm, 8 mm, 9 mm, 10 mm, 11 mm, 12 mm, 13 mm, 14 mm
- bity: PH1, PH2, PH3, PZ1, PZ2, PZ3, T10, T15, T20, T25, T30, T40, HX3, HX4, HX5, HX6, HX7, HX8, SL4, SL5,5, SL7
- 1/4" adaptér na bity

SADA NÁSTRČNÝCH KLÍČŮ 1/2", 23 DÍLNÁ



Zkr.1

Cena v Kč

CONCTOOLSTS1223







2 548

Sada nástrčných klíčů 23 dílná, 1/2", v kovovém pouzdře, výpis klíčů ve víku, matný chromový povrch.

- 1/2" ráčna, plastová rukojeť, 72 zubů, 5° úhel otáčení
- 1/2" T-vratidlo pro nástavce
- 1/2" nástavec kloubový
- 1/2" prodloužení 125 mm
- 1/2" prodloužení 250 mm
- 1/2" nástrčné klíče: 10 mm, 11 mm, 12 mm, 13 mm, 14 mm, 15 mm, 16 mm, 17 mm, 18 mm, 19 mm, 20 mm, 21 mm, 22 mm, 23 mm, 24 mm, 27 mm, 30 mm, 32 mm

KLÍČE

Rabatní skupina U1AB

MOMENTOVÝ ŠROUBOVÁK	Zkr.1	Cena v Kč
	CONCTOOLDREMO210	3 138
	<ul style="list-style-type: none"> • S rukojetí ve tvaru T, 2-10 Nm • Délka 150 mm • V plastové krabičce 	
SADA KLÍČŮ OBOUSTRANNÝCH PLOCHÝCH OTEVŘENÝCH	Zkr.1	Cena v Kč
	CONCTOOLGAS32 11 dílů	1 970
	<p>Dodáno v černém rolovacím pouzdře, DIN 3113, matný chromový povrch.</p> <ul style="list-style-type: none"> • 6 x 7, 8 x 9, 10 x 11, 12 x 13, 14 x 15, 16 x 17, 18 x 19, 20 x 22, 21 x 23, 24 x 27, 30 x 32 	
SADA OČKOPLOCHÝCH KLÍČŮ 8 DÍLNÁ	Zkr.1	Cena v Kč
	CONCTOOLRIMASS8	1 277
	<p>15° zahnutá hlava klíče, klíče jsou vybaveny multiprofilem. Multiprofil je určený k povolení šesti různých druhů šrobů: 4-hranné, 6-hranné, 12-hranné, Torx™.</p> <ul style="list-style-type: none"> • 8 mm, 9 mm, 10 mm, 12 mm, 13 mm, 14 mm, 17 mm, 19 mm 	
SADA S OČKO-RAČNOVÝMI KLÍČI 4 DÍLNÁ	Zkr.1	Cena v Kč
	CONCTOOLRRMSS4	1 624
	<p>Dodáno v černém rolovacím pouzdře, DIN 3113. matný chromový povrch, 72 zubů, 5° úhel posuvu, klíče jsou vybaveny multiprofilem. Multiprofil je určený k povolení šesti různých druhů šrobů: 4-hranné, 6-hranné, 12-hranné, Torx™.</p> <ul style="list-style-type: none"> • SW: 10 mm, 13 mm, 17 mm, 19 mm 	
RÁČNOVÝ OČKOVÝ KLÍČ 4 V 1	Zkr.1	Cena v Kč
	CONCTOOLRRSU1	633
	<p>4 velikosti v jednom klíči 10 x 13 - 17 x 19, matně chromové provedení, 72 zubů, 5° úhel záběru, přepínací páčka. Klíč je vybaven multiprofilem. Multiprofil je určený k povolení šesti různých druhů šrobů: 4-hranné, 6-hranné, 12-hranné, Torx™.</p> <ul style="list-style-type: none"> • 10 mm, 13 mm, 17 mm, 19 mm 	
SADA INBUSOVÝCH KLÍČŮ	Zkr.1	Cena v Kč
	CONCTOOLIBS9K	249
	<ul style="list-style-type: none"> • 9-dílná sada • Šestihranné 1,5 - 10 mm • Prodloužená délka s kulovou hlavou 	
RÁČNOVÝ KLÍČ S KLOUBEM	Zkr.1	Cena v Kč
	CONCTOOLGS16	573
	<p>16 mm, vyrobeno z chrom vanadium, slouží ke snadnému servisu kondenzačních kotlů.</p>	

BIT BOXY

Rabatní skupina U1AB

BIT BOX 50DÍLNÝ

Zkr.1

Cena v Kč



CONCTOOLBBOX50

882

- 40 bitů 1/4" C 6,3 x 25 mm barevně rozlišené
- Torx – žlutý kroužek: 2 x TX10; 2 x TX15; 3 x TX20; 3 x TX25; 2 x TX27; 3 x TX30; 2 x TX40
- Pozidriv – modrý kroužek: 2 x PZ1; 5 x PZ2; 2 x PZ3
- Phillips – červený kroužek: 2 x PH1; 5 x PH2; 1 x PH3
- Plochy – světle červený kroužek: 1 x 0,8 x 4,5; 1 x 1,2 x 6,5
- Šestihran – oranžový kroužek: 1 x SW 3,0; 1 x SW 4,0; 1 x SW 5,0; 1 x SW 6,0
- 4 prodloužené bity 1/4" E 6,3 x 90 mm barevně rozlišené
- Torx – žlutý kroužek: 1 x TX20; 1 x TX25
- Pozidriv – modrý kroužek: 1 x PZ2
- Phillips – červený kroužek: 1 x PH2
- 1 magnetický držák bitů E 6,3 x 65 mm
- 4 HSS-vrták 1/4" E 6,3
- 1 záhlubník – HSS – 8 mm - 1/4" C6,3 – 25 mm

BIT BOX 32DÍLNÝ, VČETNÉ ŠROUBOVÁKU

Zkr.1

Cena v Kč



CONCTOOLBBOX32H

541

- 30 bitů 1/4" C 6,3 x 25 mm barevně rozlišené
- Torx – žlutý kroužek: 1 x TX10; 2 x TX15; 3 x TX20; 3 x TX25; 3 x TX30; 2 x TX40
- Pozidriv – modrý kroužek: 1 x PZ1; 3 x PZ2; 2 x PZ3
- Phillips – červený kroužek: 1 x PH1; 3 x PH2; 2 x PH3
- Plochy – světle červený kroužek: 1 x 1,0 x 5,5
- Šestihran – oranžový kroužek: SW4,0; SW5,0; SW6,0
- 1 magnetický držák bitů E 6,3 x 65 mm
- 1 rychloupínací šroubovák s dvoupolohovou rukojetí
- 1/4" šestihran – 75 mm

BIT BOX 15DÍLNÝ „SMARTPHONE“

Zkr.1

Cena v Kč



CONCTOOLBBOX15

krabice v designu smartphone

264

- 14 bitů 1/4" C 6,3 x 25 mm barevně rozlišené
- Torx – žlutý kroužek: 1 x TX10; 1 x TX15; 2 x TX20; 2 x TX25; 1 x TX30; 1 x TX40
- Pozidriv – modrý kroužek: 1 x PZ1; 2 x PZ2; 1 x PZ3
- Phillips – červený kroužek: 1 x PH2; 1 x PH3
- 1 magnetický držák bitů E 6,3 x 65 mm

BIT BOX 10DÍLNÝ

Zkr.1

Cena v Kč



CONCTOOLBBOX10

204

- 9 bitů 1/4" C 6,3 x 25 mm barevně rozlišené
- 1 x TX10; 1 x TX15; 2 x TX20; 2 x TX25; 2 x TX30; 1 x TX40
- 1 magnetický držák bitů 1/4" E 6,3 x 65 mm

BIT BOXY

Rabatní skupina U1AB

BIT BOX 26DÍLNÝ

Zkr.1

Cena v Kč

CONCTOOLBBOX26

496



- 18 bitů 1/4" C 6,3 x 25 mm barevně rozlišené
- Torx – žlutý kroužek: 1 x TX10; 1 x TX15; 2 x TX20; 3 x TX25; 2 x TX30; 1 x TX40
- Pozidriv – modrý kroužek: 1 x PZ1; 3 x PZ2; 1 x PZ3
- Phillips – červený kroužek: 2 x PH2; 1 x PH3
- 5 ořechů 1/4" - 1/4" vnitřní čtyřhran – 30 mm, chromované SW6,0; SW7,0; SW8,0; SW10,0; SW13,0
- 1 adaptér 1/4" C 6,3 - 1/4" vnitřní čtyřhran
- 1 ráčna - 1/4" vnitřní čtyřhran s kuličkou – 75 mm
- matný leštěný nerez

BIT BOX 32DÍLNÝ

Zkr.1

Cena v Kč

CONCTOOLBBOX32

314



- 30 bitů 1/4" C 6,3 x 25 mm barevně rozlišené
- Torx – žlutý kroužek: je 1 x TX10; TX15; TX20; TX25; TX27; TX30; TX40
- Torx Tamper – fialový kroužek: 1 x TX10; TX15; TX20; TX25; TX27; TX30; TX40
- Pozidriv – modrý kroužek: 1 x PZ1; 2 x PZ2; 1 x PZ3
- Phillips – červený kroužek: 1 x PH1; 2 x PH2; 1 x PH3
- Plochý – světle červený kroužek: 1 x 0,6 x 3,5; 0,8 x 4,5; 1,0 x 5,5; 1,2 x 6,5
- Šestihran – oranžový kroužek: SW3,0; SW4,0; SW5,0; SW6,0
- 1 adaptér 1/4" C 6,3 - 1/4" vnitřní čtyřhran 25 mm
- 1 magnetický držák bitů E 6,3 x 65 mm

BIT BOX 27DÍLNÝ

Zkr.1

Cena v Kč

CONCTOOLBBOX27

1497



- 6 bitů 1/4" C 6,3 x 25 mm barevně rozlišené
- Torx – žlutý kroužek: 1 x TX20; 1 x TX25; 1 x TX30
- Pozidriv - modrý kroužek: 1 x PZ2; 1 x PZ3
- Phillips – červený kroužek: 1 x PH2
- 2 prodloužené bity 1/4" E 6,3 x 90 barevně rozlišené
- Torx – žlutý kroužek: 1 x TX25
- Phillips – červený kroužek: 1 x PH2
- 4 diamantové vrtáky 1/4" E6,3 – 70 mm, 2 x 6 mm; 1 x 8 mm; 1 x 10 mm
- 4 vrtáky do skla 1/4" E6,3
délka 70 mm: 1 x 4 mm; 1 x 5 mm; 1 x 6 mm
délka 80 mm: 1 x 8 mm
- 4 vrtáky na kámen 1/4" E6,3
délka 75 mm: 1 x 5 mm
délka 80 mm: 1 x 6 mm
délka 90 mm: 1 x 8 mm, 1 x 10 mm
- 5 magnetické nástrčné klíče
1/4" E6,3 – 65 mm
1 x SW7; 1 x SW8; 1 x SW10; 1 x SW13; 1 x SW17
- 2 bity na kombi šrouby, 1/4" E6,3 – 50 mm, 1 x M8; 1 x M10

ČIŠTĚNÍ POTRUBÍ

Rabatní skupina U1AB

ČISTIČ ODPADU PERFEKT MIDI

Zkr.1

Cena v Kč

CONCTOOLMIDI8075

2 628



- S rychloupínacím připojením a včetně spirály 8 mm x 7,5 m.
- Možnost připojení k vrtačce s nastavitelnými otáčkami.

ČERPADLO NA ČIŠTĚNÍ ODPADŮ - ZVON - SUPER

Zkr.1

Cena v Kč

CONCTOOLROPUMPS

1 818



- Dodáváno s dvěma gumovými adaptéry (krátký a dlouhý) pro nejrůznější použití v domácnosti

POMŮCKY

Rabatní skupina U1AB

SKLÁDACÍ PRACOVNÍ STŮL S INTEGROVANOU TROJZÁSUVKOU

Zkr.1

Cena v Kč

CONCTOOLWBANK1007

8 839



- Gumový prodlužovací kabel H07RN-F 3G1,5 1,5 m
- Rám s antistatickou úpravou
- 3 uzavíratelné zásuvky
- Osvětlený vypínač na spodní straně stolu
- IP44
- Rozměry stolu: š 1.000 x v 30 x h 700 mm
- Výška: složeno cca. 820 mm
- Hmotnost: 29 kg

ABSORBČNÍ PODLOŽKA

Zkr.1

Cena v Kč

CONCTOOLSAUGK4

311



- Pojme až 4 litry vody
- Rozměr: 320 x 540 mm
- Ekologický produkt
- Ideální při instalaterských opravách
- Obsah: 7 ks

VODOVÁHY

Rabatní skupina U1AB

PROFI HLINÍKOVÁ VODOVÁHA	Zkr.1	délka mm	Cena v Kč
	CONCTOOLWAAG400	400	493
	CONCTOOLWAAG600	600	551
	CONCTOOLWAAG800	800	621
	CONCTOOLWAAG1000	1.000	652
	CONCTOOLWAAG2000	2.000	1 890

Profesionální vodováha vyrobená z hliníku odolného proti zkroucení, šedá prášková barva se speciálními gumovými konci pohlcujícími nárazy. Optimální čitelnost vzduchové bubliny. Libela vyrobená z nárazuvzdorného plastu. Přesnost měření 0,5 mm / m, vodorovná vodní libela se značkou 2% spádu pro instalace potrubí.

- Výborná čitelnost libely
- Libela z bílého polykarbonátu
- Měrka 15,3 cm pro instalaci baterií
- Ukazatel pro 2% spád
- Rozměry: 400 – 2.000 x 22 x 55 mm

PROFI HLINÍKOVÁ VODOVÁHA S MAGNETEM	Zkr.1	délka mm	Cena v Kč
	CONCTOOLWAAG250M	250	1 070
	CONCTOOLWAAG400M	400	1 236
	CONCTOOLWAAG600M	600	1 332
	CONCTOOLWAAG800M	800	1 652
	CONCTOOLWAAG1000M	1.000	1 833

Profesionální vodováha vyrobená z hliníku odolného proti zkroucení, šedá prášková barva se speciálními gumovými konci pohlcujícími nárazy. Optimální čitelnost vzduchové bubliny. Libela vyrobená z nárazuvzdorného plastu. Přesnost měření 0,5 mm / m, vodorovná vodní libela se značkou 2% spádu pro instalace potrubí.

- Výborná čitelnost libely
- Libela z bílého polykarbonátu
- Měrka 15,3 cm pro instalaci baterií
- Ukazatel pro 2% spád
- Magnetická
- Rozměry: 400 – 2.000 x 22 x 55 mm

LASERY

Rabatní skupina U1AB

LASER KŘÍŽOVÝ

Zkr.1

Cena v Kč

CONCTOOLKREUZLL

2 104



- Křížový laser se zelenou diodou
- Multiadaptér s magnetickým připojením a připojením na stativ
- Velmi kompaktní a dodávaný v textilním obalu

Technická data:

- Samonivelační laser
- Třída laseru 2
- Dosah s přijímačem min. 30m
- Přesnost + 3mm/10m
- Baterie typu AA LR 6

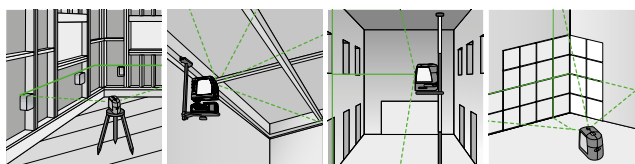

Použití pro elektrikáře, odlaháře, atd.

Zavěsitelný za strop.

Vertikální linie (truhlářské práce).

Kříž k pokládce obkladů.

LASER KŘÍŽOVÝ PLUS

Zkr.1

Cena v Kč

CONCTOOLKREUZLLP

8 134



- Křížový laser se zelenou diodou s funkcí olovnice
- Dodáváno v kufříku
- Multiadaptér s magnetickým připojením a připojením na stativ
- Feinjustage adaptér k na milimetr přesnému posunutí laseru

Technická data:

- Samonivelační laser
- Třída laseru 2
- Dosah s přijímačem min. 30m
- Přesnost + 3mm/10m
- Baterie typu AA LR 6

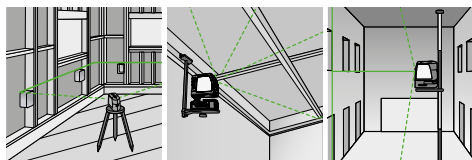

Použití pro elektrikáře, podlaháře, atd.

Zavěsitelný za strop.

Vertikální linie (truhlářské práce).

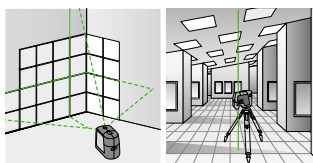

Kříž k pokládce obkladů.

Olověný laser nahore a dole

LASERY

Rabatní skupina U1AB

LASER KŘÍŽOVÝ 3X360°

Zkr.1

Cena v Kč

CONCTOOLMLASER

13 985



- Křížový laser 3x360° s pulzní a olovnicovou funkcí
- 1x horizontální 360° laser a 2x vertikální 360° laser
- Multiadaptér s magnetickým připojením a připojením na stativ

Technická data:

- Samonivelační klasický a bodový laser
- Třída laseru 2
- Dosah 30m/50m s přijímačem
- Přesnost + 3mm/10m
- Nabíjecí baterie s nabíječkou

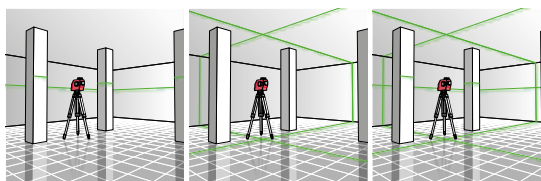
Použití pro elektrikáře,
odlaháře, atd.

Vertikální laser.

Vertikální laser a olovnicová
funkce.

PŘIJÍMAČ KE KŘÍŽOVÝM LASERŮM

Zkr.1

Cena v Kč

CONCTOOLEMPF

2 636



- včetně baterie

STATIV STAVEBNÍ

Zkr.1

Cena v Kč

CONCTOOLSTATIVPR

5 829



- 950 - 2200 mm
- připojení 5/8"

STATIV JEDNODUCHÝ

Zkr.1

Cena v Kč

CONCTOOLSTATIVLI

1 216



- 600 - 1680 mm
- připojení 1/4", držák, libela, dodáváno s ruční brašnou

KLÍČE INSTALATÉRSKÉ

Rabatní skupina U1AB

NASTAVITELNÝ KOMBI KLÍČ PRO INSTALATÉRY

Zkr.1

Cena v Kč

CONCTOOLSHSSET

2 437



- Vyrobeno z hliníku - velmi lehké
- 9/10/12/13 mm
- Magnetické připojení pro montáž sedátek

KLÍČ NA SIFON

Zkr.1

Cena v Kč

CONCTOOLVENTH

1 195



- Použitelné do 31,75 mm (1 1/4")

STUPŇOVÝ INSTALATÉRSKÝ KLÍČ S ADAPTÉREM

Zkr.1

Cena v Kč

CONCTOOLSTUFSET

903



NÁŘADÍ INSTALATÉRSKÉ

Rabatní skupina U1AB

ŘEZAČKA TRUBEK 35 MM	Zkr.1	Cena v Kč
	CONCTOOLRAB335	927
	<ul style="list-style-type: none"> • Vhodné pro měděné, hliníkové a nerezové potrubí do 35 mm • Integrovaný odhrotovač řezu • Náhradní kolečko v rukojeti 	
NÁHRADNÍ KOLEČKA 5 KS	Zkr.1	Cena v Kč
	CONCTOOLRABERS35	158
	<ul style="list-style-type: none"> • Kompatibilní s CONCTOOLRAB335 	
UNIVERZÁLNÍ ODHROTOVAČ 35 MM	Zkr.1	Cena v Kč
	CONCTOOLREG35	1046
	<ul style="list-style-type: none"> • Oboustranné použití • Určeno pro vnitřní i vnější použití • Lze použít na měď, ocel, mosaz, hliník, plast 8 – 35 mm 	
UNIVERZÁLNÍ ODHROTOVAČ 54 MM	Zkr.1	Cena v Kč
	CONCTOOLREG54	1166
	<ul style="list-style-type: none"> • Oboustranné použití • Určeno pro vnitřní i vnější použití • Lze použít na měď, ocel, mosaz, hliník, plast 10 – 54 mm 	
TRN KOMBI RÁČNOVÝ	Zkr.1	Cena v Kč
	CONCTOOLKRKEN	2 609
	<ul style="list-style-type: none"> • Velikosti: Ø 14 x 2 mm, Ø 16 x 2 mm, Ø 18 x 2 mm, Ø 20 x 2 mm, Ø 25 x 2,5 mm, Ø 26 x 3 mm, Ø 32 x 3 mm 	
TRN KALIBRAČNÍ	Zkr.1	Cena v Kč
	CONCTOOLKSTERN	1906
	<ul style="list-style-type: none"> • Vnitřní a vnější odhrotování • Ø 16 x 2 mm, Ø 20 x 2 mm, Ø 26 x 3 mm 	

NÁŘADÍ INSTALATÉRSKÉ

Rabatní skupina U1AB

NŮŽKY NA VÍCEVRSTVÉ POTRUBÍ S KALIBRACÍ	Zkr.1	Cena v Kč
	CONCTOOLSCHER26K	1 677
<ul style="list-style-type: none"> • Rovný, téměř dokonalý řez až do \varnothing 26 mm • Kalibrační zařízení k odstranění nepatrných deformací 		
NÁHRADNÍ NŮŽ	Zkr.1	Cena v Kč
	CONCTOOLKRS26E	526
<ul style="list-style-type: none"> • Kompatibilní s CONCTOOLSCHER26K 		
NŮŽKY NA PLASTOVÉ POTRUBÍ DO \varnothing 35 MM	Zkr.1	Cena v Kč
	CONCTOOLSCHER35	1 195
<ul style="list-style-type: none"> • Profesionální nůžky na plastové trubky pro snadné řezání s prodlouženými úchyty • Na potrubí až do \varnothing 35 mm 		
NÁHRADNÍ NŮŽ	Zkr.1	Cena v Kč
	CONCTOOLKRS35E	645
<ul style="list-style-type: none"> • Kompatibilní s CONCTOOLSCHER35... (\varnothing 35 mm) 		
NŮŽKY NA PLASTOVÉ POTRUBÍ DO \varnothing 42 MM	Zkr.1	Cena v Kč
	CONCTOOLSCHER42R	1 419
<ul style="list-style-type: none"> • Profesionální nůžky na plastové trubek pro snadné řezání s prodlouženými úchyty • Na potrubí až do \varnothing 42 mm 		
NÁHRADNÍ NŮŽ	Zkr.1	Cena v Kč
	CONCTOOLKRS42E	769
<ul style="list-style-type: none"> • Kompatibilní s CONCTOOLSCHER42... (\varnothing 42 mm) 		

LISOVACÍ TECHNIKA

Rabatní skupina U1AA

LISOVACÍ STROJ PM1 BLUETOOTH

Zkr.1

Cena v Kč

CONCTOOLPM1BT

30 445



Lisovací stroj CON1 PM1 umožňuje použití různých lisovacích systémů. S pouze 1,8 kg je PM1 jedním z nejlehčích lisů na trhu. Ergonomický design a obsluha jednou rukou umožňuje uživateli používat lisovací stroj i v náročných instalačních podmínkách, a tak nabízí maximální uživatelský komfort. LED displej integrovaný v tlačítku start ukazuje uživateli stav lisovaného stroje i stav nabití baterie. Prostřednictvím komunikace systému mezi lisem a baterie zajišťují plynulý proces lisování. Pouze v případě, že kapacita akumulátoru pro další lisovací proces postačí, může být lisovací stroj spuštěn. Automatický postup zajišťuje dokončení úspěšné zalisování. Zelená LED dioda ve spouštěcím tlačítku indikuje dokončené zalisování. Po stisknutí tohoto tlačítka je zalisování provedeno za méně než 4 sekundy.

- Nabíječka, baterie 12 V / 1,5 Ah
- Kufřík s pěnovou vložkou

ČELISTI PB1

Zkr.1

popis

Cena v Kč



CONCTOOLPB1M12	Čelist M12 PB1	2 876
CONCTOOLPB1M15	Čelist M15 PB1	2 876
CONCTOOLPB1M18	Čelist M18 PB1	2 876
CONCTOOLPB1M22	Čelist M22 PB1	2 876
CONCTOOLPB1M28	Čelist M28 PB1	2 876
CONCTOOLPB1M35	Čelist M35 PB1	3 592
CONCTOOLPB1V12	Čelist V12 PB1	2 876
CONCTOOLPB1V15	Čelist V15 PB1	2 876
CONCTOOLPB1V18	Čelist V18 PB1	2 876
CONCTOOLPB1V22	Čelist V22 PB1	2 876
CONCTOOLPB1V28	Čelist V28 PB1	2 876
CONCTOOLPB1V35	Čelist V35 PB1	3 592
CONCTOOLPB1B16	Čelist B16 PB1	3 861
CONCTOOLPB1B20	Čelist B20 PB1	3 861
CONCTOOLPB1B26	Čelist B26 PB1	3 861
CONCTOOLPB1B32	Čelist B32 PB1	3 861

LISOVACÍ TECHNIKA

Rabatní skupina U1AA

LISOVACÍ STROJ PM2, BLUETOOTH

Zkr.1

Cena v Kč

CONCTOOLPM2BT

41 166



Budoucnost ve Vašich rukách – lisovací technologie nové generace

Efektivita – typ PM2 nabízí všechny funkce nezbytné pro hospodárnou a efektivní práci. Inovativní technologie bezkartáčového motoru Vás ohromí svým vysokým výkonem a nízkými nároky na údržbu. Díky nové implementaci technologie Bluetooth® je možné odesílat data zařízení do aplikace ConelCheck.

Aplikace ConelCheck

- Přenos dat mezi lisovačkou a aplikací
- Možnost kontroly aktuálního stavu lisovačky
- Analýza výkonu lisovačky
- Integrovaná funkce hlášení pro dokumentaci instalace

Rozsah použití

- Instalace rozvodů pitné vody, plynu a topení, průmyslová a komerční použití a mnoho dalších možností
- Vhodné pro použití se všemi schválenými čelistmi jiných výrobců systémů na trhu*
- Všechny běžně dostupné profily kovových a plastových systémů

Příslušenství

- Lisovací čelisti PB2
- Lisovací objímky s adaptérem čelisti ZB203
- Nabíječka je k dispozici pro širokou řadu specifikací elektrických sítí po celém světě
- Dostupné akumulátory s různou kapacitou a začleněním indikace stavu akumulátoru

Balení obsahuje

- Lisovací stroj PM2 vybaven systémem Bluetooth
- Nabíječka, akumulátor 18V/1,5Ah
- Kufřík s pěnovou výplní

Technické údaje

Rozměry:	Kovové trubky až do 54 mm (v závislosti na systému až 108 mm) / Plastové trubky až do 110 mm
Hmotnost včetně akumulátoru:	2,8 kg
Délka:	387 mm
Šířka:	75 mm
Výška:	111 mm
Příkon:	450 W
Síla pístu:	32 kN
Zdvih pístu:	40 mm
Akumulátor:	18 V Li-Ion / 1,5 Ah Milwaukee 18 V Li-Ion / 3,0 Ah Milwaukee
Kapacita akumulátoru**:	až 250 lisovacích cyklů
Doba nabíjení:	příbl. 30–60 min.

ConelCheck App



LISOVACÍ TECHNIKA

Rabatní skupina U1AA

LISOVACÍ KLEŠTĚ ACO203XL

Zkr.1

Cena v Kč

NVP4717880-50

60 347



Technické atributy:

- na lisované spoje 12 – 108 mm z kovu, 16 – 110 mm z plastu
- automatický průběh slisování, pojistka zadržovacího čepu
- sedí bezpečně v ruce:
3,9 kg (včetně akumulátoru)
délka: 46 cm (bez lisovacích čelistí)
ergonomické tvarování
- vlastnosti: ukazatel stavu s LED displejem,
omezení zpětného zdvihu, otočná lisovací hlava
- výkon: 450 W
- síla pístu: 32 kN, zdvih pístu: 80 mm (na přání 40 mm)
- akumulátor: 18 V Li-Ion 4.0 Ah
- kapacita akumulátoru až do 250 lisování
- doba nabíjení: 75 min

Rabatní skupina U1AA

ČELISTI

Zkr.1

Parametry

Cena v Kč

NVP47948-50

Mezičelist ZB221 pro M76, M89
(M108 - první zalisování)

15 941

NVP47949-50

Mezičelist ZB222 pro M108
(druhé zalisování)

15 941

NVP47348-50

Kufr na čelisti 64-108 mm

2 815

NVP48634-50

Čelist lisovací M64

21 938

NVP48636-50

Čelist lisovací M76

27 652

NVP48637-50

Čelist lisovací M89

27 652

NVP48638-50

Čelist lisovací M108

31 856



LISOVACÍ TECHNIKA

Rabatní skupina U1AA

ČELISTI PB2



Zkr.1	popis	Cena v Kč
CONCTOOLPB2M12	Čelisti M12 PB2	3 593
CONCTOOLPB2M15	Čelisti M15 PB2	3 593
CONCTOOLPB2M18	Čelisti M18 PB2	3 593
CONCTOOLPB2M22	Čelisti M22 PB2	3 593
CONCTOOLPB2M28	Čelisti M28 PB2	3 593
CONCTOOLPB2M35	Čelisti M35 PB2	3 593
CONCTOOLPB2V12	Čelisti V12 PB2	3 593
CONCTOOLPB2V15	Čelisti V15 PB2	3 593
CONCTOOLPB2V18	Čelisti V18 PB2	3 593
CONCTOOLPB2V22	Čelisti V22 PB2	3 593
CONCTOOLPB2V28	Čelisti V28 PB2	3 593
CONCTOOLPB2V35	Čelisti V35 PB2	3 593
CONCTOOLPB2V42	Čelisti V42 PB2	8 633
CONCTOOLPB2V54	Čelisti V54 PB2	8 920
CONCTOOLPB2B16	Čelisti B16 PB2	4 868
CONCTOOLPB2B20	Čelisti B20 PB2	4 868
CONCTOOLPB2B26	Čelisti B26 PB2	4 868
CONCTOOLPB2B32	Čelisti B32 PB2	4 868

MEZIČELISTI PB2



Zkr.1	popis	Cena v Kč
CONCTOOLPB2ZB	Čelisti ZB203 CONEL	4 716
CONCTOOLPB2M42PSL	PSL M42 CONEL snap on	11 172
CONCTOOLPB2M54PSL	PSL M54 CONEL snap on	11 459
CONCTOOLPB2V42PSL	PSL V42 CONEL snap on	11 172

AKU NÁŘADÍ

Rabatní skupina U1AC

2STUPŇOVÝ AKU-VRTACÍ ŠROUBOVÁK 18,0 V**Zkr.1****Cena v Kč**

CONCTOOLBSS18VCO

5 268**Technické atributy:**

Napětí akumulátoru: 18 V
 Kapacita akumulátoru: 2,5 / 5,0 Ah
 Točivý moment max. měkký: 56 Nm
 Točivý moment max. tvrdý: 90 Nm
 Nastavení točivého momentu: 24+1
 Otáčky při chodu naprázdno 1. stupeň:
 0-600 ot/min
 Otáčky při chodu naprázdno 2. stupeň:
 0-2300 ot/min
 Počet úderů při chodu naprázdno:
 9600-37000/min
 Rozevření sklíčidla: 1,5 - 13 mm
 Max. Ø vrtání v oceli: 13 mm
 Max. Ø vrtání ve zdivu: 16 mm
 Max. Ø vrtání ve dřevě: 60 mm
 Rozměry (d x š x v): 212 x 75 x 201 mm
 Hmotnost bez aku: 1,6 kg

Základní vybavení:

1x rukojeť 428.698
 1x spona na opasek 430.714
 1x nástavec na bity 453.994
 1x držák bitů 430.862

- Electronic Management System (EMS) chrání stroj, prodlužuje životnost a zvyšuje efektivitu
 - Bezuhlíkový motor s vyššími výkonnostními parametry a delší životností
 - Rychlostní spínač s blokováním zapnutí
 - Elektronická rychlobrzda
 - Robustní hliníkový kryt z tlakového odlitku
 - Celokovové rychloupínací sklíčidlo s aretací a funkcí auto-lock
 - Pravý/levý chod s uzávěrou proti nechtěnému spuštění
 - Ergonomicky tvarovaná rukojeť s protiskluzným, pogumovaným povrchem
 - Integrovaná LED-dioda s funkcí dosvitu
 - LED - ukazatel stavu kapacity akumulátoru
 - Včetně přídatného držadla, opaskové spony a držáku bitů
 - FLEX Aku-systém: provoz se všemi FLEX 18,0 V akumulátory.
- Dodání bez aku a dobíjecího zařízení

Rabatní skupina U1AC

SET 2STUPŇOVÝ AKU-VRTACÍ ŠROUBOVÁK 18,0 V**Zkr.1****Cena v Kč**

CONCTOOLBSS18VSET

10 493**Obsah balení:**

- 2x AKU 5.0 Ah, 1x nabíječka

AKU NÁŘADÍ

Rabatní skupina U1AC

AKU-ÚHLOVÁ BRUSKA S BRZDOU 18,0 V

Zkr.1

Cena v Kč

CONCTOOLWSB125VCO

5 906



Technické atributy:

Napětí akumulátoru: 18 V
 Kapacita akumulátoru: 2,5 / 5,0 Ah
 Max. Ø brusného tělesa: 125 mm
 Počet otáček při chodu naprázdno:
 9000 ot/min
 Upnutí nástroje: M 14
 Rozměry (d x š x v): 330 x 75 x 120 mm
 Hmotnost bez aku: 1,85 kg

Základní vybavení:

1x ochranný kryt broušení 125 Ø 436.860
 1x rukojeť 450.774
 1x klíč pro matice s čelními otvory 100.110
 1x upínací příruba 335.282
 1x upínací matice 100.080
 1x přepravní kufřík L-BOXX® 136 414.085
 1x vložka do kufříku 444.405

- Electronic Management System (EMS) chrání stroj, prodlužuje životnost a zvyšuje efektivitu
- Bezuhlíkový motor s vyššími výkonnostními parametry a delší životností
- Mikroprocesorová elektronika s pozvolným rozběhem, ochranou proti opětovnému spuštění
- S elektronickou brzdou, zastaví stroj do 3 sekund
- Anti-Kickback - vypne motor při zablokování kotouče
- Perfektní ochrana před prachem díky snímatelné kovové ochranné mřížce
- Extrémně štíhlá rukojeť s úpravou Softgrip pro perfektní držení
- Ergonomické pracovní uchopení díky přidavné boční rukojeti
- Možnost přenastavení ochranného krytu bez použití nástroje
- Aretace vřetene
- Integrovaná LED-diody s funkcí dosvitu
- FLEX Aku-systém: provoz se všemi FLEX 18,0 V akumulátory. Dodání bez aku a dobíjecího zařízení

Rabatní skupina U1AC

KOMBINOVANÉ AKU-VRTACÍ KLADIVO 18,0 V

Zkr.1

Cena v Kč

CONCTOOLKH226VCO

6 618



Technické atributy:

Napětí akumulátoru: 18 V
 Kapacita akumulátoru: 5,0 Ah
 Počet otáček při chodu naprázdno:
 0-980 ot/min
 Počet úderů při chodu naprázdno:
 0-4350 /min
 Max. energie jednotlivého úderu: 2,6 J
 Max. Ø vrtání v oceli: 13 mm
 Max. Ø vrtání v betonu: 26 mm
 Max. Ø vrtání ve dřevě: 30 mm
 Upnutí nástroje: SDS-plus
 Rozměry (d x š x v): 360 x 85 x 230 mm
 Hmotnost bez aku: 3,18 kg

Základní vybavení:

1x vrtací hlavička BF SDSplus CHE2 468.835
 1x rukojeť 436.364
 1x hloubkový doraz 417.769

- Bezuhlíkový motor s vyššími výkonnostními parametry a delší životností
- Silný motor s úderovou energií 2,6 J a vysokým výkonem
- Přepínač se čtyřmi funkcemi: vrtání, vrtání s přiklepem, sekání, polohování sekáče
- Blokáce otáčení při sekání
- Ideální pro každodenní použití při vrtání a sekání do betonu, zdiva, dřeva a kovu
- Sklíčidlo vyměnitelné bez nástrojů
- Systém rychlé výměny nástrojů: univerzálně použitelný, s upnutím vrtáku SDS Plus nebo rychloupínacím sklíčidlem 13 mm
- Electronic Management System (EMS) chrání stroj, prodlužuje životnost a zvyšuje efektivitu
- Odpojitelné, ergonomické držadlo s pogumovanou plochou úchopu. Díky odpružení a antivibrační vložce mezi motorovou skříň a držadlem dochází k redukci vibrací
- S regulací ve spínači s blokovací funkcí
- Robustní hliníkový kryt z tlakového odlitku
- Elektronická rychlobrzda
- Přidavná rukojeť se zabezpečením proti protočení s hloubkovým dorazem
- Integrovaná LED-diody s funkcí dosvitu
- LED - ukazatel stavu kapacity akumulátoru
- FLEX Aku-systém: provoz se FLEX 18,0 V/5,0 Ah akumulátory. Dodání bez akua dobíjecího zařízení

AKU NÁŘADÍ

Rabatní skupina U1AC

DIGITÁLNÍ AKU-STAVEBNÍ RÁDIO 10,8 / 18,0 V

Zkr.1

Cena v Kč

CONCTOOLRADIO

3 600

**Technické atributy:**

Napětí akumulátoru: 10,8 / 18 V
 Kapacita akumulátoru: 2,5 / 4,0 / 5,0 Ah
 Síťové napětí: V 230 V
 Frekvence: Hz 50+60 Hz
 Frekvence DAB+: 174.928 - 239.200 MHz
 Frekvence FM: 87,5 - 108 MHz
 Výkon reproduktorů: 2 x 10 W
 Třída ochrany: IP 64
 Rozměry (d x š x v): 369 x 212 x 201 mm
 Hmotnost bez aku: 4,3 kg

Základní vybavení:

1x síťový kabel 230 V 50/60 Hz
 496.189
 1x AUX-kabel

- Robustní rádio na stavbu, vhodné pro příjem DAB+ a FM
- Výkon reproduktorů 2 x 10 W a bass-boost pro perfektní kvalitu zvuku
- S osvětleným LCD displejem, barevnými LED proužky, sklopitelnou anténou
- S integrovanou technologií Bluetooth®, AUX vstupem, USB připojením a možností dobíjení chytrých telefonů, tabletů
- Automatické vyhledávání stanic a 5 kanálů pro uložení stanic
- LED - ukazatel stavu kapacity akumulátoru
- FLEX Aku-systém: provoz se všemi FLEX 10,8 V a 18,0 V akumulátory.
 Dodání bez aku a dobíjecího zařízení

Rabatní skupina U1AC

AKU - ŠAVLOVÁ PILA 18,0 V S ORBITÁLNÍM POHYBEM

Zkr.1

Cena v Kč

CONCTOOLSS29VCO

4 494

**Technické atributy:**

Počet zdvihů naprázdno: 0-3100 /min
 Zdvih: 29 mm

Napětí akumulátoru: 18 V
 Kapacita akumulátoru: 2,5 / 5,0 Ah
 Hmotnost bez aku: 2,9 kg

- Electronic Management System (EMS) chrání stroj, prodlužuje životnost a zvyšuje efektivitu
- Spínač pro pomalý a citlivý rozběh
- Elektronická rychlobrzda
- Vysoce výkonný 4-pólový motor s dlouhou životností
- Orbitální pohyb: volitelný, pro rychlé řezání ve dřevě
- Pilový plátek otočný o 180°
- Výměna pilových plátek bez použití nástroje
- Odnímatelný doraz pro nastavení hloubky řezu, výkyvný
- Ergonomicky tvarovaná rukojeť s protiskluzným, pogumovaným povrchem
- Integrovaná LED-dioda s funkcí dosvitu
- LED - ukazatel stavu kapacity akumulátoru
- FLEX Aku-systém: provoz se všemi FLEX 18,0 V akumulátory.
 Dodání bez aku a dobíjecího zařízení

AKU NÁŘADÍ

Rabatní skupina U1AC

KOMPAKTNÍ VYSAVAČ S MANUÁLNÍM ČIŠTĚNÍM FILTRU

Zkr.1

Cena v Kč

CONCTOOLASS18VCO

3 516



Technické atributy:

Napětí akumulátoru: 18 V
 Kapacita akumulátoru: 2,5 / 5,0 Ah
 Max. výkon proudění vzduchu: 1400 l/min
 Max. podtlak: 12000 Pa
 Plocha filtrů: 3000 cm²
 Objem nádoby: 6 l
 Rozměry (d x š x v): 240 x 200 x 400 mm
 Hmotnost bez aku: 3,3 kg

Základní vybavení:

1x sací hadice 32 mm Ø x 0,5-2,5 m 487.295
 1x plochý skládaný filtr třída L 488.151
 1x rounový filtrační sáček třídy L 487.287
 1x ruční trubice 487.198
 1x hubice na štěrbinu 487.201
 1x kulatý kartáč 487.228
 1x hubice na polstrování 487.236
 1x polstrovaný řemen 487.244

- Velice kompaktní, příruční a lehký vysavač s řemenem pro mobilní použití. Díky kompaktní konstrukci je vhodný do každého vozidla.
- Vysoce výkonná turbína s vysokým výkonem sání a podtlakem. To znamená vynikající výsledek odsávání
- Manuálním spuštěním čištění filtru se uvolňuje uložený prach cíleným rázem vzduchu do filtrační patrony
- Optimalizované čištění a zvýšený stupeň naplnění kontejneru díky plochému skládanému filtru
- Odkládání příslušenství v držácích integrovaných na motorové části
- S kompaktní hadicí průměru 32 mm teleskopickou od 0,5 m po 2,5 m. Dobře ovladatelný, lehce přepravovatelný
- Jednoduše montovatelný podvozek dodavatelný jako příslušenství
- Výkonný vysavač pro profesionální použití po montážních pracích, čištění motorových vozidel, atd. Jednoduché připojení FLEX-elektrického nářadí s FLEX-Clip systémem pro odsávání
- Optimální pro úklidové práce v kancelářích, skladech, dílnách a vozidlech
- Eco-Mode, prodlužuje životnost baterie až na 30 minut při max. podtlaku 12.000 Pa
- FLEX Aku-systém: provoz se všemi FLEX 18,0 V akumulátory. Dodání bez aku a dobíjecího zařízení

Rabatní skupina U1AC

SET 2X AKU 18 V / 5 AH + NABÍJEČKA

Zkr.1

Cena v Kč

CONCTOOL5AHSET

5 645



Technické atributy:

Napětí akumulátoru: 18 V
 Kapacita akumulátoru: 5,0 Ah
 Rychlonabíječka: 10,8 - 18 V

Základní vybavení:

2x AKU 18 V / 5 Ah
 1x rychlonabíječka

- S indikátorem nabití
- Nabíjecí čas cca. 45 minut

Rabatní skupina U1AC

AKU 18 V / 5 AH

Zkr.1

Cena v Kč

CONCTOOLAKKU5

2 229



Technické atributy:

Napětí akumulátoru: 18 V
 Kapacita akumulátoru: 5,0 Ah

- S indikátorem nabití
- Nabíjecí čas cca. 45 minut

AKU NÁŘADÍ

JÁDROVÁ VRTAČKA DKB 200S

Rabatní skupina U1AC

Zkr.1

Cena v Kč

CONCTOOLDKBM200S

26 555

**Technické atributy:**

Hmotnost: 7,4 kg
 Výkon: 2 200 W
 Převodovka: dvoustupňová

Mikro příklep: volitelně přepínatelný
 Průměr korunky: 42 - 202 mm
 Připojení: UNC 11/4 vnější - G 1/2 vnitřní

- Diamantová jádrová vrtačka od společnosti CONEL TOOLS s funkcí mikro příklepu. Pro jádrové vrtání do železobetonu, zdíva atd.
- Pro suché i mokré vrtání, ruční nebo se stojanem, připojovací závit jádrového vrtačky UNC 1 ¼ vnější, G ½ vnitřní. Bezúdržbová dvoustupňová převodovka s mechanickou prokluzovou spojkou, 1. stupeň 520 ot/min, 2. stupeň 1 580 ot/min. Žádné přetížení způsobené řídicí elektronikou, a tedy žádné čekací doby do opětovného spuštění motoru po vypnutí, omezení rozběhového proudu, omezení proudu naprázdno. Vybaveno spínačem PRCD a zařízením pro přívod vody s nastavitelným uzavíracím ventilem.

VRTACÍ STOJAN BST 200 - VČETNĚ UPEVŇOVACÍHO SETU

Rabatní skupina U1AC

Zkr.1

Cena v Kč

CONCTOOLDKBS225

23 899

**Technické atributy:**

Hmotnost: 15,5 kg
 Max. průměr vrtání: 225 mm
 Upínací hrdlo: 60 mm

Plynulý náklon: až 45
 Montážní sada je součástí dodávky

- Stojan pro jádrové vrtání s ocelovou základovou deskou, hliníkovým sloupkem a transportními kolečky.

SACÍ ROTOR K SUCHÉMU VRTÁNÍ

Rabatní skupina U1AC

Zkr.1

Cena v Kč

CONCTOOLSRT

3 620





**Technické atributy:**

Hmotnost: 1,5 kg
 Připojení do vrtačky: G 1/2

Připojení korunky: UNC 11/4
 Připojení vysavače: Ø 38 mm

- Sací rotor pro použití při suchém vrtání.

PŘÍSLUŠENSTVÍ

ZAŘÍZENÍ NA PŘÍVOD VODY	Zkr.1	Rabatní skupina U1AC	Cena v Kč
	CONCTOOLWDB10		2 241
	Technické atributy:	Včetně krytu nálevky a 4 m hadice s přípojkou na zastavení vody od společnosti GARDENA	
	Hmotnost: 2,9 kg Plnicí kapacita: 10 l Provozní tlak: 3 bar		
		• Tlaková nádrž na vodu pro mobilní použití při jádrovém vrtání.	
PRODLUŽOVACÍ KUS	Zkr.1	Rabatní skupina U1AC	Cena v Kč
	CONCTOOLBKV300		1 329
	Technické atributy:		
	Délka: 300 mm 1 1/4		
CENTROVACÍ SADA PRO VRTACÍ KORUNKY	Zkr.1	Rabatní skupina U1AC	Cena v Kč
	CONCTOOLKBZSET		3 876
	Technické atributy:		
	Velikosti: 62, 82, 112, 132 mm		
KABEL PRODLUŽOVACÍ - BUBEN	Zkr.1	Rabatní skupina U1AC	Cena v Kč
	CONCTOOLKABEL		2 476
	Technické atributy:	Nárazuvzdorný rám z dvojité trubky S ergonomickou, protiskluzovou dvoukomponentní rukojetí Patentované vedení kabelu	
	Gumový kabel v délce 40 metrů		
	3x zásuvka		
	Teplená pojistka Ochrana IP44		

NÁŘADÍ TRINNITY

Rabatní skupina U1KA

NŮŽ ZLAMOvacÍ PROFI	Zkr.1	Cena v Kč
	TRINNUZPROFI	157



BŘITY NÁHRADNÍ PROFI SADA 10 KS	Zkr.1	Cena v Kč
	TRINBRITMAHRADNIPROFI	38



NŮŽ ZLAMOvacÍ	Zkr.1	Cena v Kč
	TRINNUZZLAMOvacÍ	83



BŘITY NÁHRADNÍ SADA 10 KS	Zkr.1	Cena v Kč
	TRINBRITNAHRADNISADA10	34



KOTOUČ DIAMANT	Zkr.1	ø mm	Cena v Kč
	TRINKOTOUCDIAMANT115	115	300
	TRINKOTOUCDIAMANT125	125	363
	TRINKOTOUCDIAMANT230	230	775



KOTOUČ ŘEZNÝ, BRUSNÝ	Zkr.1	ø mm	Cena v Kč
	TRINKOTOUCREZNY115	115	25
	TRINKOTOUCREZNY125	125	28
	TRINKOTOUCREZNY150	150	38



NÁŘADÍ TRINNITY

Rabatní skupina U1KA

METR SVINOVACÍ, 5 M	Zkr.1	Cena v Kč
	TRINMETR5M	138
ŠROUBOVÁK 6 RYCHLOSTÍ, SADA 32 NÁSTAVCŮ	Zkr.1	Cena v Kč
	TRINSROUBOVAK6R	690
PLÁTEK DO PILY UNIVERZÁLNÍ 6"	Zkr.1	Cena v Kč
	TRINPLATEKUUNIG"	50
PLÁTEK DO PILY UNIVERZÁLNÍ 300 MM	Zkr.1	Cena v Kč
	TRINPLATEKUNI300	134
RUKAVICE PRACOVNÍ ČERNÉ	Zkr.1	Cena v Kč
	RUKAVICEGC	99
UBROUSKY EXTRA SILNÉ ČISTÍCÍ	Zkr.1	Cena v Kč
	TRIB9012TRI	260

NÁŘADÍ TRINNITY

Rabatní skupina U1KA

POPISOVAČ ČERNÝ	Zkr.1	Cena v Kč	
	TRINPOPCER	24	
TUŽKA TESAŘSKÁ	Zkr.1	Cena v Kč	
	TRINTUZKA	25	
VODOVÁHA 100 CM	Zkr.1	Cena v Kč	
	TRINVOD100	468	
SADA 6 ŠROUBOVÁKŮ	Zkr.1	Cena v Kč	
	TRINSROUBOVAK	541	
ALKALICKÉ BATERIE	Zkr.1	popis	Cena v Kč
	TRIBATAA	AA - LR6, 1,5V, balení 10 ks	195
	TRIBATAAA	AAA - LR03, 1,5V, balení 10 ks	151

NÁŘADÍ KNIPEX

Rabatní skupina U1DC

KLÍČ KLEŠŤOVÝ	Zkr.1	popis	Cena v Kč
	KNI86 03 300	délka 300 mm	2 494
	KNI86 03 250	délka 250 mm	2 005
	KNI86 03 150	délka 150 mm	1 707

KLEŠTĚ INSTALATÉRSKÉ COBRA	Zkr.1	popis	Cena v Kč
	KNI87 01 560	délka 560 mm	3 799
	KNI87 01 400	délka 400 mm	2 272
	KNI87 01 300	délka 300 mm	1 297
	KNI87 01 250	délka 250 mm	932
	KNI87 01 180	délka 180 mm	880
	KNI87 01 150	délka 150 mm	836

KLEŠTĚ INSTALATÉRSKÉ COBRA - SET	Zkr.1	popis	Cena v Kč
	KNI00 20 09V02	sada kleští	3 112

NÁŘADÍ CASTOLIN

NÁPLŇ GAS//PRO	Zkr.1	popis	Cena v Kč
	CAS757038	s americkým závitem CGA600	343







NÁPLŇ S PĚNOU 1450	Zkr.1	popis	Cena v Kč
	CAS600069	umožňuje hoření ve všech polohách 380 ml	188

HOŘÁK + NÁPLŇ 1450	Zkr.1	popis	Cena v Kč
	CAS600236	hořák + náplň	845

17. NÁŘADÍ

NÁŘADÍ REMS

Rabatní skupina U1BH

ELEKTRICKÁ OHÝBAČKA REMS CURVO SET 15-18-22-28	Zkr.1	Cena v Kč
	REM580036	50 390
RUČNÍ EL. ZÁVITNICE REMS AMIGO R 1/2-3/4-1-1 1/4"	Zkr.1	Cena v Kč
	REM530020	24 990
RUČNÍ EL. ZÁVITNICE REMS AMIGO 2 R 1/2-3/4-1-1 1/4-1 1/2-2"	Zkr.1	Cena v Kč
	REM540020	39 990
EL. PLNÍČÍ A PROPLACH. JEDNOTKA REMS SOLAR-PUSH K 60	Zkr.1	Cena v Kč
	REM115312	19 990
RADIÁLNÍ LIS REMS POWER-PRESS ACC BASIC-PACK	Zkr.1	Cena v Kč
	REM577010	36 390
EL. ČISTIČKA POTRUBÍ REMS COBRA 22 SET 16+22 S PŘÍSL. + REMS MINI -COBRA ZDARMA	Zkr.1	Cena v Kč
	REM172012	49 990

NÁŘADÍ REMS





Rabatní skupina U1BH

ZMRAZOVÁČ TRUBEK REMS FRIGO 2 F-ZERO DO 2"	Zkr.1	Cena v Kč
	REM131012	36 990
RADIÁLNÍ LIS REMS POWER-PRESS SE + 3 LIS. KLEŠTĚ B	Zkr.1	Cena v Kč
	REM572X02B	41 280
RADIÁLNÍ LIS REMS POWER-PRESS SE + 3 LIS. KLEŠTĚ M	Zkr.1	Cena v Kč
	REM572X02M	41 280
RADIÁLNÍ LIS REMS POWER-PRESS SE + 3 LIS. KLEŠTĚ V	Zkr.1	Cena v Kč
	REM572X02V	41 280
RUČNÍ ZÁVITNICE REMS EVA 1/2-3/4-1-1 1/4"	Zkr.1	Cena v Kč
	REM520015	9 990
AKUM. RADIÁLNÍ LIS REMS MINI-PRESS 22V ACC B-P	Zkr.1	Cena v Kč
	REM578014 R220	36 990

17. NÁŘADÍ

NÁŘADÍ REMS

Rabatní skupina U1BH

HYDR. OHÝBAČKA TRUBEK REMS HYDRO-SWING SET	Zkr.1	Cena v Kč
	REM153525	12-15-18-22
16 090		
EL.ŠAVLOVÁ PILA REMS TIGER ANC SR SET	Zkr.1	Cena v Kč
	REM560026	20 690
TLAKOVÁ, KONTROLNÍ A PROPLACHOVACÍ STANICE REMS MULTI-PUSH SLW SET	Zkr.1	Cena v Kč
	REM115611	97 990
POWER-PRESS SE BASIC PACK KLEŠTĚ	Zkr.1	Cena v Kč
	REM572111 R220	23 190
KROKODIL 180 BASIC PACK DRÁŽKOVAČKA	Zkr.1	Cena v Kč
	REM185X03	+ 2 x 185027 dělicí kotouč
31 990		
PULL L SET VYSAVAČ PRO SUCHÉ A MOKRÉ VYSÁVÁNÍ	Zkr.1	Cena v Kč
	REM185500	23 070



CONEL

CONNECTING ELEMENTS

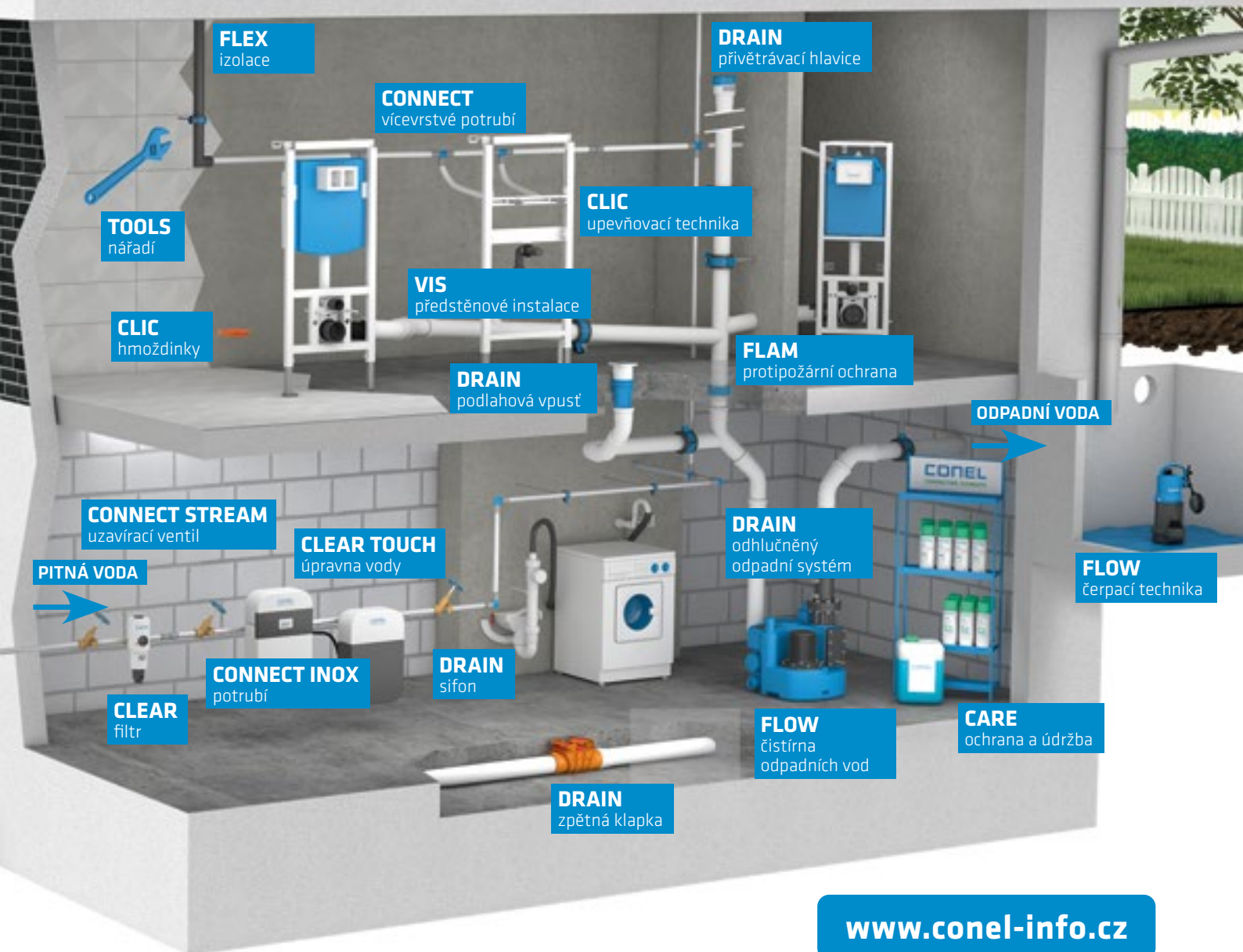

GIENGER

Správa a Logistické centrum
Kvitkovičká 1633
763 61 **Napajedla**
Tel.: +420 577 110 611
E-mail: gienger.zl@gienger.cz

Logistické centrum
Rajnochova 655/186
718 00 **Ostrava - Kunčičky**
Tel.: +420 596 229 071
E-mail: gienger.os@gienger.cz

Logistické centrum
Tuřanka 1582/115f (areál Slatina, a.s.)
627 00 **Břmo - Slatina**
Tel.: +420 547 424 511
E-mail: gienger.br@gienger.cz

Logistické centrum
Holice 720
779 00 **Olomouc**
Tel.: +420 585 316 641
E-mail: gienger.ol@gienger.cz

EXPRESS - samoobslužný sklad
Masarykova 404/20
678 01 **Blansko**
Tel.: +420 731 425 833
E-mail: gienger.bl@gienger.cz

EXPRESS - samoobslužný sklad
Čs. armády 360
735 51 **Bohumín**
Tel.: +420 739 586 602
E-mail: gienger.bo@gienger.cz

EXPRESS - samoobslužný sklad
Zábřudovičká 25/2
615 00 **Břmo - Zábřudovice**
Tel.: +420 731 425 846
E-mail: gienger.bz@gienger.cz

EXPRESS - samoobslužný sklad
Krnovská 1020/16
792 01 **Břuntál**
Tel.: +420 733 610 988
E-mail: bruntal@gienger.cz

EXPRESS - samoobslužný sklad
Za Bankou 2
690 02 **Břeclav**
Tel.: +420 733 610 973
E-mail: gienger.bv@gienger.cz

EXPRESS - samoobslužný sklad
Přiborská 1585
738 01 **Frýdek-Místek**
Tel.: +420 731 425 826
E-mail: gienger.fm@gienger.cz

EXPRESS - samoobslužný sklad
U Statku 1
736 01 **Havířov - Bludovice**
Tel.: +420 596 411 615
E-mail: gienger.ha@gienger.cz

EXPRESS - samoobslužný sklad
Smetanova 4250/17
695 01 **Hodonín**
Tel.: +420 731 425 832
E-mail: gienger.ho@gienger.cz

EXPRESS - samoobslužný sklad
Brněnská 289
664 61 **Holasice**
Tel.: +420 737 226 334
E-mail: gienger.kp@gienger.cz

EXPRESS - samoobslužný sklad
Potštátská 613
753 01 **Hranice**
Tel.: +420 739 586 598
E-mail: gienger.hr@gienger.cz

EXPRESS - samoobslužný sklad
Svatopluka Čecha 881/32
735 06 **Karviná - Nové Město**
Tel.: +420 595 245 057
E-mail: gienger.ka@gienger.cz

EXPRESS - samoobslužný sklad
Hlubčická 2245/52
794 01 **Křnov**
Tel.: +420 731 425 816
E-mail: gienger.kr@gienger.cz

EXPRESS - samoobslužný sklad
Hulínská 2342/28b
767 01 **Křoměřiř**
Tel.: +420 731 425 821
E-mail: gienger.km@gienger.cz

EXPRESS - samoobslužný sklad
Opletalova 92
563 01 **Lansškroun**
Tel.: +420 731 425 811
E-mail: gienger.la@gienger.cz

EXPRESS - samoobslužný sklad
Pavliňka 18/9a
784 01 **Litovel**
Tel.: +420 730 163 908
E-mail: litovel@gienger.cz

EXPRESS - samoobslužný sklad
Kvitkovičká 1633
763 61 **Napajedla**
Tel.: +420 577 110 614
E-mail: napajedla@gienger.cz

EXPRESS - samoobslužný sklad
Svatopluka Čecha 2088/13
741 01 **Nový Jiřin**
Tel.: +420 737 226 377
E-mail: gienger.nj@gienger.cz

EXPRESS - samoobslužný sklad
Hlavní 404/3a
747 70 **Opava - Komárov**
Tel.: +420 737 226 335
E-mail: gienger.op@gienger.cz

EXPRESS - samoobslužný sklad
Provozi 5494/4
722 00 **Ostrava - Třebovice**
Tel.: +420 730 163 903
E-mail: trebovice@gienger.cz

EXPRESS - samoobslužný sklad
Kojetinská 4313
796 01 **Prostějov**
Tel.: +420 731 425 847
E-mail: gienger.pr@gienger.cz

EXPRESS - samoobslužný sklad
Nábřeží Dr. Edvarda Beneše
750 02 **Přerov**
Tel.: +420 731 425 822
E-mail: gienger.pr@gienger.cz

EXPRESS - samoobslužný sklad
Pivovarská 30
756 61 **Rožnov p. Radhoštěm**
Tel.: +420 733 610 987
E-mail: roznov@gienger.cz

EXPRESS - samoobslužný sklad
Družstevní 1211
763 21 **Slaviceň**
Tel.: +420 739 586 613
E-mail: gienger.sl@gienger.cz

EXPRESS - samoobslužný sklad
V zahrádkách 1703/4
568 02 **Svitavy**
Tel.: +420 739 586 593
E-mail: gienger.sv@gienger.cz

EXPRESS - samoobslužný sklad
Lidická 506/63
787 01 **Šumperk**
Tel.: +420 731 497 474
E-mail: gienger.su@gienger.cz

EXPRESS - samoobslužný sklad
Hrotovičká 1184
674 01 **Třebiř**
Tel.: +420 731 425 855
E-mail: gienger.tb@gienger.cz

EXPRESS - samoobslužný sklad
1. máje 123
739 61 **Třinec**
Tel.: +420 737 226 332
E-mail: gienger.tr@gienger.cz

EXPRESS - samoobslužný sklad
Sokolovská 1372
686 01 **Uherské Hradiště**
Tel.: +420 737 226 336
E-mail: gienger.uh@gienger.cz

EXPRESS - samoobslužný sklad
U Koreňnice 2518
688 01 **Uherský Břod**
Tel.: +420 731 425 837
E-mail: gienger.uhbrod@gienger.cz

EXPRESS - samoobslužný sklad
ul. Mikoláše Alše 845
757 01 **Valašské Meziříči**
Tel.: +420 737 226 349
E-mail: gienger.vm@gienger.cz

EXPRESS - samoobslužný sklad
Lavičky 118
594 01 **Velké Meziříči - Lavičky**
Tel.: +420 605 245 419
E-mail: velkemeziřici@gienger.cz

EXPRESS - samoobslužný sklad
Hutník 1048
698 01 **Veselí nad Moravou**
Tel.: +420 733 610 984
E-mail: veselinadmoravou@gienger.cz

EXPRESS - samoobslužný sklad
Rokytnice 462
755 01 **Vesetín - Rokytnice**
Tel.: +420 737 226 372
E-mail: gienger.vrs@gienger.cz

EXPRESS - samoobslužný sklad
Hybešova 732
682 01 **Vyřkov**
Tel.: +420 731 425 891
E-mail: gienger.vy@gienger.cz

EXPRESS - samoobslužný sklad
Cecilkova 228
760 01 **Zlín - Přiluky**
Tel.: +420 739 586 627
E-mail: gienger.zp@gienger.cz

EXPRESS - samoobslužný sklad
Dobšická 3580/17
671 82 **Znojmo**
Tel.: +420 730 163 880
E-mail: gienger.zn@gienger.cz

EXPRESS - samoobslužný sklad
Jamská 2486/8
591 01 **Zďár nad Sázavou**
Tel.: +420 731 425 866
E-mail: zdamnadsazavou@gienger.cz

GIENGER TÁBOR

Logistické centrum
Vožická 2604
390 02 **Tábor**
Tel.: +420 381 211 124
E-mail: tabor@gienger.cz

Logistické centrum
Březhrad 177
503 32 **Hřadec Králové**
Tel.: +420 734 645 810
Email: hradeckralove@gienger.cz

Obchodní středisko
Okružní 2686
370 01 **České Budejovice**
Tel.: +420 605 228 174
E-mail: ceskebudejovice@gienger.cz

EXPRESS - samoobslužný sklad
Pod Nádražím 1206/4
286 01 **Čáslav**
Tel.: +420 730 163 890
E-mail: caslav@gienger.cz

EXPRESS - samoobslužný sklad
U Porádků 511 (Horní Brána)
381 01 **Český Křumlov**
Tel.: +420 733 610 961
E-mail: ceskykrumlov@gienger.cz

EXPRESS - samoobslužný sklad
Nádražní 1659
539 01 **Hlinsko**
Tel.: +420 733 610 991
E-mail: hlinsko@gienger.cz

EXPRESS - samoobslužný sklad
Škroupova 150
537 01 **Chrudim**
Tel.: +420 734 645 814
E-mail: chrudim@gienger.cz

EXPRESS - samoobslužný sklad
Hosov 76
586 01 **Jihlava**
Tel.: +420 735 201 322
E-mail: jihlava@gienger.cz

EXPRESS - samoobslužný sklad
Na Kopečku 3 - Radouňka
377 01 **Jindřichův Hřadec**
Tel.: +420 739 571 848
E-mail: jindrichuhradec@gienger.cz

EXPRESS - samoobslužný sklad
Polepská 252
280 02 **Kolín**
Tel.: +420 734 439 552
E-mail: kolin@gienger.cz

EXPRESS - samoobslužný sklad
S. K. Neumanna 2793
530 02 **Pardubice**
Tel.: +420 734 645 806
E-mail: pardubice@gienger.cz

EXPRESS - samoobslužný sklad
Skrýšovská 2495
393 01 **Pelřimov**
Tel.: +420 731 425 818
E-mail: pelrimov@gienger.cz

EXPRESS - samoobslužný sklad
Hradištská 2521
397 01 **Písek**
Tel.: +420 731 124 415
E-mail: pisek@gienger.cz

EXPRESS - samoobslužný sklad
Žernovická 1270
383 01 **Prachátice**
Tel.: +420 733 610 992
E-mail: prachatice@gienger.cz

EXPRESS - samoobslužný sklad
Vožická 2604
390 02 **Tábor**
Tel.: +420 739 345 195
E-mail: es.tabor@gienger.cz

EXPRESS - samoobslužný sklad
Ctiboř 40
258 01 **Vlašim**
Tel.: +420 730 573 384
E-mail: vlasim@gienger.cz

GIENGER BOHEMIA

Správa a Logistické centrum
Mostecká 157
360 01 **Otovice**
Tel.: +420 353 339 000
E-mail: kv@gienger-bohemia.cz

Logistické centrum
Univerzitní 1335/38
301 00 **Přizeň**
Tel.: +420 731 675 033
E-mail: pldom@gienger-bohemia.cz

Obchodní středisko
Drážďanská 814/83A
400 07 **Ustí nad Labem**
Tel.: +420 730 844 783
E-mail: ul@gienger-bohemia.cz

EXPRESS - samoobslužný sklad
Plzeňská 305
266 01 **Beroun**
Tel.: +420 730 844 794
E-mail: be@gienger-bohemia.cz

EXPRESS - samoobslužný sklad
Dělnická 208
405 02 **Děčín**
Tel.: +420 730 844 784
E-mail: dc@gienger-bohemia.cz

EXPRESS - samoobslužný sklad
Karlova 2655/46
350 02 **Čheb**
Tel.: +420 730 844 778
E-mail: ch@gienger-bohemia.cz

EXPRESS - samoobslužný sklad
Kosmonautů 4063
430 01 **Chomutov**
Tel.: +420 730 844 790
E-mail: cv@gienger-bohemia.cz

EXPRESS - samoobslužný sklad
S. května 2910
440 01 **Louny**
Tel.: +420 730 844 779
E-mail: ln@gienger-bohemia.cz

EXPRESS - samoobslužný sklad
Nákladní 105
353 01 **Mariánské Lázně**
Tel.: +420 730 844 787
E-mail: ml@gienger-bohemia.cz

EXPRESS - samoobslužný sklad
Obchodní 35
434 01 **Most**
Tel.: +420 730 844 781
E-mail: mo@gienger-bohemia.cz

EXPRESS - samoobslužný sklad
Univerzitní 1335/38
301 00 **Přizeň**
Tel.: +420 731 675 033
E-mail: pldom@gienger-bohemia.cz

EXPRESS - samoobslužný sklad
Koterovská ulice 177
326 00 **Přizeň**
Tel.: +420 730 844 791
E-mail: plser@gienger-bohemia.cz

EXPRESS - samoobslužný sklad
V Lukách 334
261 01 **Přibram**
Tel.: +420 730 844 793
E-mail: pb@gienger-bohemia.cz

EXPRESS - samoobslužný sklad
Cheská 2096
356 01 **Sokolov**
Tel.: +420 730 844 789
E-mail: so@gienger-bohemia.cz

EXPRESS - samoobslužný sklad
Přitkovská 1565
415 01 **Teplice**
Tel.: +420 730 844 782
E-mail: tp@gienger-bohemia.cz

GIENGER CENTRON

Logistické centrum
U Rakovky 1254 / 20
148 00 **Přaha 4 - Kunřatice**
Tel.: +420 244 118 211
E-mail: phrak@gienger-centron.cz

Obchodní středisko
Josefínino údolí 145
460 05 **Liberec V - Kristiánov**
Tel.: +420 739 531 056
E-mail: liberec@gienger-centron.cz

EXPRESS - samoobslužný sklad
Strojirenská 1792
250 01 **Brandýs nad Labem**
Tel.: +420 605 228 181
E-mail: brandys@gienger-centron.cz

EXPRESS - samoobslužný sklad
Liberecká 60
470 01 **Česká Lípa**
Tel.: +420 733 142 607
E-mail: ceskalipa@gienger-centron.cz

EXPRESS - samoobslužný sklad
Na Hutích 2962/44 (budova K3)
466 01 **Jablonec nad Nisou**
Tel.: +420 735 711 902
E-mail: jablonec@gienger-centron.cz

EXPRESS - samoobslužný sklad
Petra Bezruč 1442
272 01 **Kladno**
Tel.: +420 731 124 411
E-mail: kladno@gienger-centron.cz

EXPRESS - samoobslužný sklad
Prostřední Láňov 18
543 41 **Láňov**
Tel.: +420 605 201 305
E-mail: vrchlabi@gienger-centron.cz

EXPRESS - samoobslužný sklad
Dopraváků 749/3 (areál Genius)
184 00 **Přaha 8 - Dolní Chabř**
Tel.: +420 737 254 552
E-mail: chabry@gienger-centron.cz

EXPRESS - samoobslužný sklad
Ve Žlíbku 1800/77, hala B8
193 00 **Přaha - Horní Počernice**
Tel.: +420 733 145 575
E-mail: pocernice@gienger-centron.cz

EXPRESS - samoobslužný sklad
Nymburská 535
407 47 **Varnsdorf**
Tel.: +420 730 844 785
E-mail: varnsdorf@gienger-centron.cz

GIENGER (SK)

Správa a Logistické centrum
Novozámocká 254
949 01 **Nitra - Dolné Krškany**
Tel.: +421 377 411 303
E-mail: gienger.ni@gienger.sk

Logistické centrum
Jilemnického 3
080 01 **Prešov**
Tel.: +421 903 905 348
E-mail: presov@gienger.sk

Obchodní středisko
Kamená 3823/3
010 01 **Žilina**
Tel.: +421 911 019 314
E-mail: gienger.za@gienger.sk

EXPRESS - samoobslužný sklad
Elektrárenská 1
832 16 **Bratislava**
Tel.: +421 911 019 315
E-mail: gienger.ba@gienger.sk

EXPRESS - samoobslužný sklad
Rampová 6
040 01 **Košice**
Tel.: +421 918 865 511
E-mail: kosice@gienger.sk

EXPRESS - samoobslužný sklad
Kukučínova ul. 2346
024 01 **Kysucké Nové Mesto**
Tel.: +421 911 019 313
E-mail: gienger.knm@gienger.sk

EXPRESS - samoobslužný sklad
Sokolovská 3967/2
934 01 **Levice**
Tel.: +421 911 019 350
E-mail: levice@gienger.sk

EXPRESS - samoobslužný sklad
Dvorská cesta 23
940 01 **Nové Zámky**
Tel.: +421 911 019 320
E-mail: novezamky@gienger.sk

EXPRESS - samoobslužný sklad
Bratislavská 8
917 02 **Trnava**
Tel.: +421 911 019 143
E-mail: trnava@gienger.sk



VE ZNAMENÍ PRAVÉHO PARTNERSTVÍ

Naším příspěvkem pro úspěšnou spolupráci s odbornými řemeslníky jsou: kompetence, partnerství a absolutní věrnost třístupňové odbytové cestě. Partneři GC skupiny pracují společně a flexibilně - každý z nich jako samostatný podnik a zároveň v inteligentní kooperaci. Téměř po celé České republice je GC červenožlutý čtverec znám jako symbol pravého partnerství a osobních služeb.

Výhradně prověřené produkty, které jsou na českém trhu prodávány často exkluzivně, krátké dodací lhůty a aktivní podpora prodeje i montážních firem prezentují jasně náš cíl: Být nejlepšími v oboru.

V zájmu spokojenosti koncového zákazníka, která patří k našim prvořadým cílům, realizujeme své zboží a služby výhradně prostřednictvím odborných montážních firem, které mohou nejlépe zajistit dokonalou instalaci vysoce jakostního produktu. Využijte profesionálního spojení mezi výrobou, odbornými montážními firmami a konečným zákazníkem.

Máte dotazy? Váš obchodní partner z GC skupiny je Vám kdykoli k dispozici.

VÝROBA

PRODUKTY & KVALITA

ŘEMESLO

PORADENSTVÍ & MONTÁŽ

SPOTŘEBITEL

SPOKOJENOST



Tento katalog je platný pro smluvní partnery GC skupiny.
Ceny jsou uvedeny v Kč bez DPH a platné k 24. 4. 2024.
Právo na změny vyhrazeno. Obrázky jsou ilustrační.

© 04/2024 GC SKUPINA

WWW.GCSKUPINA.CZ